

# BRAUMANN+SCHMIDT GmbH

Fachbuchhandel für Schule und Beruf seit 1983

KINDERBÜCHER – LERNMITTEL – KITAMÖBEL

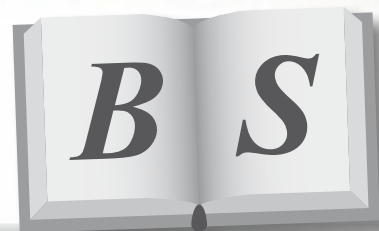

Bücher aller Verlage \* Spielen \* Lernen \* Bastel- und Kunstmaterial \* Montessori \* Musikinstrumente \* Sportartikel  
Essgeschirr und Besteck \* Möbel \* Tafeln \* Zeichengeräte \* BIO-Modelle \* Experimente \* Vorschule und vieles mehr ...

*Spiele*  
*Lernen*  
*Möbel*

*Kita-Katalog*





# Highlights

Kunststoffprodukte aus eigener, deutscher Produktion



## Mehlschaufeln

Informationen finden Sie auf Seite 91.



## Materialschalen

Informationen finden Sie auf Seite 29.



## Sandspieleimer aus treeNside-Material

Informationen finden Sie auf Seite 92

Qualitätsmöbel aus eigener, deutscher Entwicklung



## Flexeo®-Regal

Informationen finden Sie auf Seite 286



## SNAP-X

Informationen finden Sie auf Seite 12-13.



## Wickelkommoden

Informationen finden Sie auf Seite 266-267.

Ausstattungs Möbel aus deutscher Produktion und eigener Entwicklung



## 3-seitige Malwand aus Holz

Informationen finden Sie auf Seite 105.



## Krippenetagenbett

Informationen finden Sie auf Seite 264-265.



## EduCasa-Artikel

# Inhaltsübersicht



## Lernen & Spielen

Seite 3 - 38



## Montessori-Lernmaterialien

Seite 39 - 42



## Mathematik

Seite 43 - 60



## Sprachliche Bildung

Seite 61 - 72



## Naturwissenschaft & Sachkunde

Seite 73 - 90



## Outdoor

Seite 91 - 100



## Basteln

Seite 101 - 138



## Musik

Seite 139 - 152

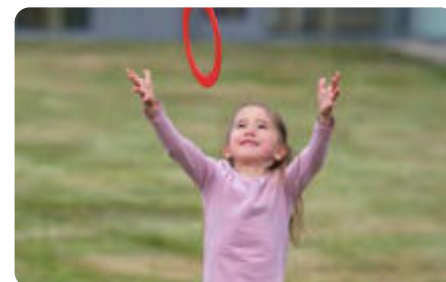

## Sport & Spiel

Seite 153 - 173



## Ausstattung & Möbel

Seite 174 - 323

### Betzold Lok mit Waggon, aus Holz

Diese charmante Holz-Eisenbahn, bestehend aus einer Lokomotive und 3 Waggon, bietet Kindern ab 3 Jahren viel Spaß. Die Waggon können Spielsachen und Kuscheltiere transportieren und lassen sich flexibel ab- und anknüpfen. Das Spiel fördert motorische Fähigkeiten, Kreativität und Sozialverhalten.

H x B x T Lok mit Waggon: 27,5 x 28 x 153 cm

Material: Holz, Metall

Warnhinweis: 72 (Seite 321)

Hersteller-ID: H-10001 (Seite 322)

769550H51\* 4-teilig

251,26 / 299,- €





# LERNEN & SPIELEN

## Tiere-Sets zum Spielen & Sammeln

Die vielseitigen Tiere-Sets regen Kinder zum **spielerischen Erkunden von unterschiedlichen Tierarten** an. Jedes Set besteht aus einer bestimmten Tiergruppe, ob Waldtiere, Haustiere oder asiatische Tiere – alles ist dabei. Die Kinder können nicht nur damit spielen und ihre eigenen Geschichten mit den Tieren erzählen, sondern auch die Tiere **Kontinenten und Ländern zuordnen** und dabei die Lebensräume kennenlernen.

Die Tiere bestehen aus hochwertigem Kunststoff und sind naturgetreu nachgebaut. So bekommen die Kinder eine reale Vorstellung der Tiere. Besonders handlich und abwaschbar.



### Bauernhof-Tiere

**Inhalt:** Pferd, Fohlen, Esel, Ziege, Kuh, Kalb, Schwein, Ferkel, Schaf, Lamm, Schwan, Hahn, Henne (2 Stück)  
Alle Hersteller-ID: H-10001 (Seite 322)

**58449H51** 14 Stück 47,86 / **56,95 €**  
**761830H51** inkl. Box 58,78 / **69,95 €**

### Haustiere

**Inhalt:** Katze, Golden Retriever, Golden-Retriever-Welpe, Border Collie, Dalmatiner, Dalmatiner-Welpe, Hamster, Maus  
Alle Hersteller-ID: H-10001 (Seite 322)

**97826H51** 8 Stück 29,37 / **34,95 €**  
**761844H51** inkl. Box 36,55 / **43,50 €**

### Waldtiere Europa

**Inhalt:** Elch, Wolf, Fuchs, Kaninchen, Hirschbock, Hirschkuh, Hirschkalb, Wildschwein, Dachs, Eichhörnchen, Luchs, Schwarzbär, Hermelin, Igel, Schneeeule  
Alle Hersteller-ID: H-10001 (Seite 322)

**97818H51** 15 Stück 52,90 / **62,95 €**  
**761845H51** inkl. Box 64,66 / **76,95 €**

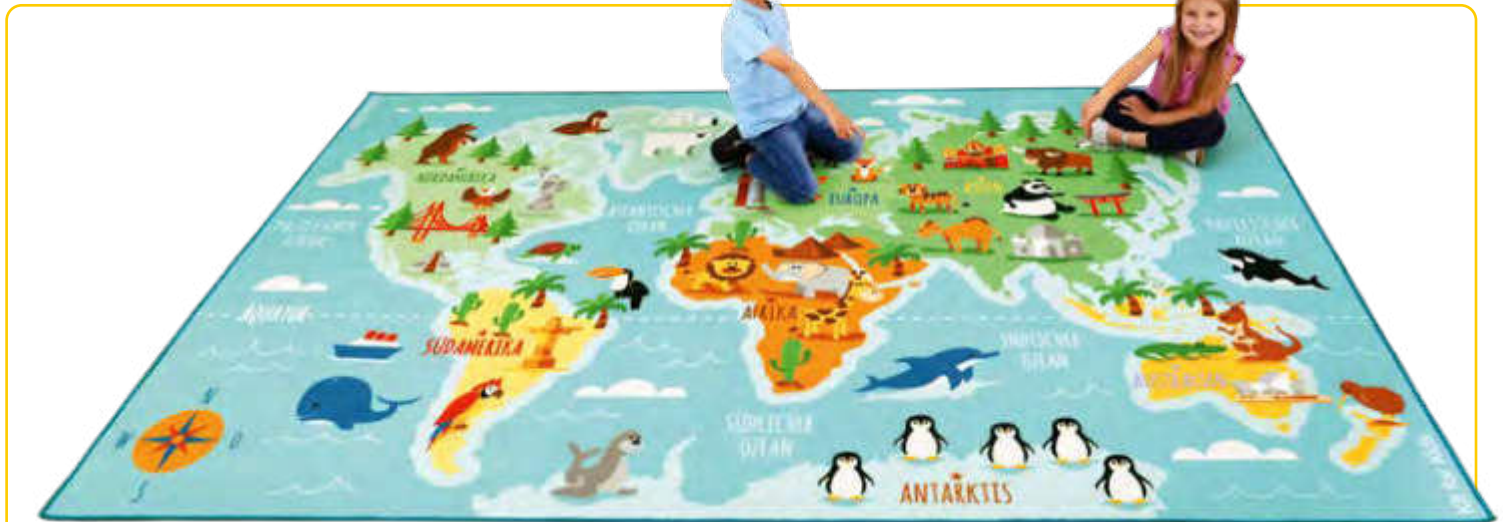

### Teppich „Tiere unserer Erde“

Nylon-Teppich mit Orten, Kontinenten, Klimazonen und Lebensräumen der verschiedenen Tiere unseres Planeten. Ideal für Sprachanlässe rund um Herkunft und Leben der Tiere.

B x H: 300 x 200 cm  
Material: Oberseite: 100 % Nylon, Unterseite: 100 % Latex  
Hersteller-ID: H-10979 (Seite 322)

**761207H51\*** Stück 189,08 / **225,- €**



# Tierisches Spielvergnügen garantiert

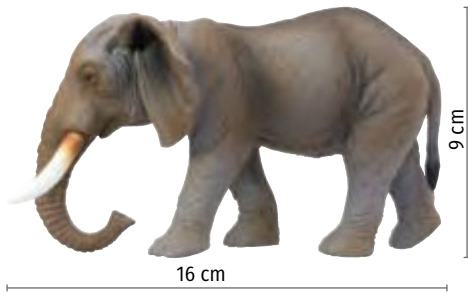

## Riesen-Tiere-Set

Ein vielseitiges, 26-teiliges Tiere-Set, das die Kleinen zum spielerischen Erkunden der unterschiedlichsten Tierarten anregt. Alle Tiere sind naturgetreu, aus hochwertigem Material hergestellt und speziell für Krippen- kinder geeignet. Das Set besteht aus Farm-, Wald- und Wildtieren sowie auch aus Dinosauriern. Besonders handlich und abwaschbar

B x H: 6 x 3,5 cm bis 22,5 x 12 cm

Material: Kunststoff

Hersteller-ID: H-10001 (Seite 322)

55892H51 Set

114,24 / 135,95 €



## Pferde

Liebevoller und detailgenaue Pferde für den Bauernhof, den Pferdestall oder die Bauecke.

**Inhalt:** 4 verschiedene Pferde

Länge der Pferde: Schimmel: ca. 13 cm, Rappe: ca.

13,5 cm, Andalusier: ca. 13,5 cm, Fohlen: ca. 10 cm

Material: Kunststoff

Hersteller-ID: H-10001 (Seite 322)

760633H51 4 Stück

23,11 / 27,50 €



## Waldtiere

**Inhalt:** Fuchs, Wolf, Kaninchen, Eichhörnchen, Hermelin, Igel, Dachs, Bär, Bärenjunges, Hirsch  
Hersteller-ID: H-10001 (Seite 322)

97831H51 10 Stück

32,73 / 38,95 €



## Spielteppich „Landstraße“

Der superweiche Teppich mit praktischen Anti-Rutsch-Punkten und Landschaftsmotiv lädt Kinder zum Spielen und Verweilen ein. Sie bauen mit ihren Bausteinen Häuser in die Stadt und flitzen mit ihren Spielautos auf der Teppichstraße. Von Hand zu reinigen

B x T: 145 x 95 cm

Material: Fleece (100 % Polyester)

Hersteller-ID: H-10378 (Seite 322)

755510H51 Stück

64,66 / 76,95 €





# Jetzt sind die Softtiere los!

Die Softtiere regen Ihre Kinder zum **spielerischen Erkunden von unterschiedlichen Tierarten** an. So können Kinder nicht nur damit spielen und ihre eigene Geschichte mit den Tieren erzählen, sondern auch die Tiere Kontinenten und Ländern zuordnen und dabei deren **Lebensräume kennenlernen**. Lassen Sie der Fantasie Ihrer Kinder freien Lauf und seien Sie gespannt auf die tollen Tiergeschichten. **Die Tiere bestehen aus natürlichem Kautschuk, dieser stammt aus nachhaltigem Anbau von Gummibäumen und ist besonders umweltfreundlich.**

Das Material ist besonders weich, flexibel und abwaschbar.



### Elefant, afrikanisch

H x B x T: 13,7 x 8,3 x 24 cm  
 Hersteller-ID: H-10001 (Seite 322)  
**41276H51**

16,39 / **19,50 €**



### Giraffe

H x B x T: 19,3 x 7,7 x 17 cm  
 Hersteller-ID: H-10001 (Seite 322)  
**41272H51**

9,58 / **11,40 €**



### Bauernhoftiere

2 Schweine, 3 Kühe, 4 Pferde, 2 Schafe  
 H x B x T Pferd: 14 x 4,5 x 16 cm  
 Hersteller-ID: H-10001 (Seite 322)  
**97088H51**

11 Stück 59,24 / **70,50 €**



### Wilde-Tiere-Set

**Inhalt:** Löwe (klein), Tiger (klein), Elefant, Nashorn, Nilpferd und Giraffe  
 Hersteller-ID: H-10001 (Seite 322)  
**97087H51**

6 Stück 49,54 / **58,95 €**



### Dinosaurier-Set

**Inhalt:** Hunchback Hunter, Stegosaurus, Brachiosaurus, Tyrannosaurus Rex und Triceratops  
 Hersteller-ID: H-10001 (Seite 322)  
**754701H51**

5 Stück 64,66 / **76,95 €**



### Tyrannosaurus Rex

H x B x T: 16 x 11 x 30 cm  
 Hersteller-ID: H-10001 (Seite 322)  
**41252H51**

12,60 / **14,99 €**





**Pferd, grau**

H x B x T: 13,7 x 5,3 x 15,5 cm  
Hersteller-ID: H-10001 (Seite 322)

41257H51 7,73 / 9,20 €



**Pferd, braun**

H x B x T: 13,5 x 5,3 x 15,5 cm  
Hersteller-ID: H-10001 (Seite 322)

41258H51 7,73 / 9,20 €



**Schaf**

H x B x T: 8,7 x 4,1 x 12,7 cm  
Hersteller-ID: H-10001 (Seite 322)

41265H51 5,29 / 6,30 €



**Schwein**

H x B x T: 6,3 x 3,8 x 12,3 cm  
Hersteller-ID: H-10001 (Seite 322)

41263H51 4,45 / 5,30 €



**Fohlen, grau**

H x B x T: 10,9 x 3,9 x 11 cm  
Hersteller-ID: H-10001 (Seite 322)

41259H51 4,96 / 5,90 €



**Fohlen, braun**

H x B x T: 10,9 x 3,9 x 11 cm  
Hersteller-ID: H-10001 (Seite 322)

41260H51 4,96 / 5,90 €



**Lamm**

H x B x T: 7,5 x 3,7 x 9 cm  
Hersteller-ID: H-10001 (Seite 322)

41266H51 4,45 / 5,30 €



**Ferkel**

H x B x T: 5,2 x 4,8 x 8,2 cm  
Hersteller-ID: H-10001 (Seite 322)

41264H51 4,45 / 5,30 €



**Löwe, groß**

H x B x T: 13,3 x 8,2 x 27 cm  
Hersteller-ID: H-10001 (Seite 322)

41274H51 10,25 / 12,20 €



**Tiger, klein**

H x B x T: 7,6 x 6,5 x 16,8 cm  
Hersteller-ID: H-10001 (Seite 322)

41270H51 7,90 / 9,40 €



**Bulle**

H x B x T: 10,9 x 5,4 x 17,3 cm  
Hersteller-ID: H-10001 (Seite 322)

41267H51 6,81 / 8,10 €



**Kuh**

H x B x T: 10,8 x 5 x 17,7 cm  
Hersteller-ID: H-10001 (Seite 322)

41261H51 7,73 / 9,20 €



**Tiger, groß**

H x B x T: 11,5 x 9,1 x 26 cm  
Hersteller-ID: H-10001 (Seite 322)

41271H51 11,51 / 13,70 €



**Nilpferd**

H x B x T: 8,6 x 6,8 x 17,8 cm  
Hersteller-ID: H-10001 (Seite 322)

41275H51 9,75 / 11,60 €



**Kalb**

H x B x T: 7,9 x 4 x 9,7 cm  
Hersteller-ID: H-10001 (Seite 322)

41262H51 4,45 / 5,30 €



**Elefant, indisch**

H x B x T: 12,3 x 8,1 x 18,3 cm  
Hersteller-ID: H-10001 (Seite 322)

41268H51 11,60 / 13,80 €

# Softtiere

Ideal zur Sprachförderung,  
umweltfreundliches Material,  
weich & flexibel



**Löwe, klein**

H x B x T: 9,1 x 4,8 x 16,7 cm  
Hersteller-ID: H-10001 (Seite 322)

41273H51 5,46 / 6,50 €



**Nashorn, klein**

H x B x T: 8 x 5,2 x 16,2 cm  
Hersteller-ID: H-10001 (Seite 322)

41277H51 7,65 / 9,10 €





### Afrikanische Tiere

**Inhalt:** Löwe, Löwin, Löwenjunge, Gepard mit Baby, Giraffe, Giraffenkalb, Nashorn, Nashornkalb, Flusspferd, Flusspferdkalb, Elefant, Elefantenkalb, Afrikanischer Wildhund, Erdmännchen, Zebra, Zebrafohlen, Krokodil

Alle Hersteller-ID: H-10001 (Seite 322)

<b>97820H51*</b>	18 Stück	67,18 / <b>79,95 €</b>
<b>761851H51</b>	inkl. Box	78,95 / <b>93,95 €</b>



### Asiatische Tiere

**Inhalt:** Tiger, Tigerjunges, Komodowaran, Schuppentier, Rüsselaffe, Sonnenbär, Makake, bewölkter Leopard, Pandabär, Pandabär-Baby, Lemur

Alle Hersteller-ID: H-10001 (Seite 322)

<b>97822H51</b>	11 Stück	52,90 / <b>62,95 €</b>
<b>761890H51</b>	inkl. Box	64,66 / <b>76,95 €</b>

### Dinosaurier Deluxe

**Inhalt:** Brachiosaurus, Velociraptor, T-Rex, Triceratops, Stegosaurus, Parasaurolophus, Spinosaurus, Ankylosaurus

Alle Hersteller-ID: H-10001 (Seite 322)

<b>97828H51</b>	8 Stück	76,43 / <b>90,95 €</b>
<b>761833H51</b>	inkl. Box	88,19 / <b>104,95 €</b>

### Nordamerikanische Tiere

**Inhalt:** Berglöwe, Wolf, Waschbär, Stinktier, Biber, Schneeeule, Weißkopfseeadler, Gabelbock, Grizzlybär, Elch, Vielfraß, Büffel

Alle Hersteller-ID: H-10001 (Seite 322)

<b>97823H51</b>	12 Stück	50,38 / <b>59,95 €</b>
<b>761900H51</b>	inkl. Box	61,30 / <b>72,95 €</b>



### Arktische/antarktische Tiere

**Inhalt:** Schneeeule, Hermelin, Eisbär, Eisbärjunges, Seehund, Pinguin

Alle Hersteller-ID: H-10001 (Seite 322)

<b>97832H51</b>	6 Stück	21,43 / <b>25,50 €</b>
<b>761902H51</b>	inkl. Box	28,53 / <b>33,95 €</b>



### Meerestiere

**Inhalt:** Seelöwe, Schwertwal, Pinguin, Seehund, Buckelwal, Haifisch, Delfin, Clownfisch

Alle Hersteller-ID: H-10001 (Seite 322)

<b>97825H51</b>	8 Stück	48,32 / <b>57,50 €</b>
<b>761838H51</b>	inkl. Box	58,78 / <b>69,95 €</b>





Paulina

Lara

Silas

Pablo

## Stoffpuppen

Lernen Sie unsere liebevoll gestaltete Puppenkollektion kennen! Die niedlichen Stoffpuppen sind alle fest wattiert und dennoch kuschelig weich. Sie eignen sich hervorragend als Begleitung im Alltag, zum Kuseln für den Mittagsschlaf und für fantasievolle Rollenspiele. Die Puppen sind einzeln und als 4er-Set mit Preisvorteil erhältlich. Höhe pro Puppe: ca. 30 cm, Material: 100 % Polyester, waschbar bei 30 °C im Schonwaschgang  
Alle Hersteller-ID: H-10001 (Seite 322)

<b>757677H51</b>	Paulina	
<b>757674H51</b>	Lara	
<b>757675H51</b>	Silas	
<b>757676H51</b>	Pablo	je 14,24 / <b>16,95 €</b>

<b>760322H51</b>	4er-Set	50,38 / <b>59,95 €</b>
------------------	---------	------------------------

## Stoffpuppe – Engel

Kleidung fest angenäht, so geht nichts verloren!  
Höhe: ca. 30 cm, Material: 100 % Polyester, waschbar bei 30 °C im Schonwaschgang  
Hersteller-ID: H-10001 (Seite 322)

<b>757673H51</b>		13,87 / <b>16,50 €</b>
------------------	--	------------------------



Engel



## Puppenwagen

Puppenwagen aus massivem Buchenholz für Puppen bis zu einer Größe von 48 cm. Die Griffstange kann in 3 verschiedenen Höhen angeschraubt werden. Räder mit einem Gummiring für leises Fahren.  
**Inhalt:** Puppenwagen, Polster, Decke und Bettzeug  
H x B x T: 50,2 x 26 x 52 cm

Material: Holz (MDF und Buche), Bettzeug: 100 % Polyester, waschbar bei 30 °C im Schonwaschgang  
Warnhinweis: 12 (Seite 321)  
Hersteller-ID: H-10001 (Seite 322)

<b>760495H51</b>		71,39 / <b>84,95 €</b>
------------------	--	------------------------



## Puppenwiege

Stabile Puppenwiege aus massivem Buchenholz mit Betthimmel für Puppen bis 48 cm.

**Inhalt:** Betthimmel, Matratze, Bett, Kissen und Decke, inkl. Bettzeug

H x B x T: 41,3 x 37 x 56 cm

Material: Holz (MDF und Buche), Bettzeug: 100 % Polyester, waschbar bei 30 °C im Schonwaschgang  
Warnhinweis: 12 (Seite 321)  
Hersteller-ID: H-10001 (Seite 322)

<b>760492H51</b>		75,59 / <b>89,95 €</b>
------------------	--	------------------------

## Puppenbett

Puppenbett aus massivem Buchenholz für Puppen bis zu einer Größe von 48 cm. Inkl. Bettzeug

**Inhalt:** Matratze, Bett, Kissen und Decke

H x B x T: 28,5 x 28 x 57 cm

Material: Holz (MDF und Buche), Bettzeug: 100 % Polyester, waschbar bei 30 °C im Schonwaschgang  
Warnhinweis: 12 (Seite 321)  
Hersteller-ID: H-10001 (Seite 322)

<b>760491H51</b>		58,78 / <b>69,95 €</b>
------------------	--	------------------------



### Gartencenter aus Holz

Das Gartencenter aus Holz ist mit vielen Details ausgestattet: Schaufensterscheibe, Parkplätze, Fotovoltaikanlage und weiteres Zubehör regen die Fantasie von Kindern ab 3 Jahren an. Das Dach lässt sich zu beiden Seiten öffnen. Ideal für Rollenspiele

**Inhalt:** Gartencenter, 12 Zubehörteile

H x B x T: 37 x 48 x 30 cm

Material: Holz

Hersteller-ID: H-10601 (Seite 322)

767059H51\* Stück 118,45 / **140,95 €**

→ Dach abnehmbar



### Ponyhof aus Holz

Der stabile Ponyhof aus Holz hat ein abnehmbares Dach. So können Kinder einfach in den Stall greifen und ihre Lieblingstiere bewegen. Es entstehen die schönsten Rollenspiele, wenn Kinder ab 3 Jahren miteinander spielen. Mit halboffenen Türen, ohne Pferde und Dekoration

H x B x T: 30 x 50 x 26 cm

Material: Holz

Hersteller-ID: H-10601 (Seite 322)

767054H51\* Stück 125,17 / **148,95 €**







### 01 | Modulares Puppenhaus

Das Puppenhaus im Bauhausstil besteht aus 4 variabel verwendbaren Kisten und ist unmöbliert. So können Kinder ab 3 Jahren ihrer Fantasie beim Bauen, bei der Einrichtung und beim Spielen freien Lauf lassen. Die größte Kiste dient der Aufbewahrung und dem Transport. Fördert vielfältige Kompetenzen

H x B x T Aufbewahrungskiste: 15 x 45 x 24 cm, Material: Holz

Hersteller-ID: H-10001 (Seite 322)

766164H51 4-teilig

50,38 / 59,95 €



### 02 | Puppenhaus, 3-stöckig

Das moderne Puppenhaus lädt Kinder ab 3 Jahren zu Rollenspielen ein. Wände, Treppen und Schaukel lassen sich flexibel einsetzen. In modernen Farben, mit nachgebildeten Solarpanels und gelber Acryl-glasscheibe für warmes Licht.

Lieferung zur einfachen Selbstmontage

H x B x T: 74 x 85,1 x 29,7 cm, Material: Holz

Warnhinweise: 1, 12 (Seite 321)

Hersteller-ID: H-10001 (Seite 322)

766243H51 Stück

100,83 / 119,99 €



### 03 | Puppenhaus, 2-stöckig

Hier werden kreative Spielszenen zum Leben erweckt.

- einfach zusammenstecken und das Puppenhaus steht
- egal, ob auf dem Boden oder auf dem Tisch
- Hier können immer gleichzeitig mehrere Kinder zusammen spielen.
- fördert Sozialkompetenz und Sprache
- Die Kinder spielen von 4 Seiten auf jeweils 2 Ebenen.

B x H: 61 x 60 cm, Gewicht: 7,2 kg

Material: MDF, lackiert

Ab 18 Monaten

Lieferung ohne Möbel und Figuren

Warnhinweise: 12, 16 (Seite 321)

Hersteller-ID: H-10001 (Seite 322)

56377H51

71,39 / 84,95 €

# SNAP-X

made in  
Germany

Und es hat  
klick gemacht:  
SNAP-X – das  
Bausystem

einfaches  
Klicksystem

fördert Fantasie,  
Kreativität und Motorik

robust und langlebig

Bauteile jederzeit umbauen,  
zusammenstecken und  
auseinanderziehen

Invented and designed by  
Ole Vestergaard Poulsen

## SNAP-X

by **Betzold**

- erweiterbares Klicksystem für den In- und Outdoorbereich
- unterstützt motorische Fähigkeiten und kreative Entwicklung
- ideal für viele Altersstufen und Lernbereiche



**Wo Kreativität  
Klick macht!**

Entdecken Sie jetzt das  
ideale Werkzeug für  
unendliche Möglich-  
keiten.



# SNAP-X

## SNAP-X Starterset

Das Starterset für beeindruckende Ergebnisse und enormen Spielspaß. Zum Bauen von Burgen, Häusern, Türmen, Ställen, Garagen und fantasievollen Gebäuden.

**Inhalt:** 100 Teile  
Material: Kunststoff  
Warnhinweis: 1 (Seite 321)  
Hersteller-ID: H-10795 (Seite 322)

758837H51# 100-teilig 22,65 / **26,95 €**

**Solange Vorrat reicht**

## SNAP-X Grundpackung

Mit der SNAP-X-Grundpackung bauen mehrere Kinder immer neue Konstruktionen und Bauten. Die 300 Bauteile und spezielle Verbindungselemente ermöglichen große Festungen, Bauernhöfe, Türme, Brücken, mehrstöckige Häuser und 3D-Konstruktionen.

**Inhalt:** 300 Teile  
Material: Kunststoff  
Warnhinweis: 1 (Seite 321)  
Hersteller-ID: H-10795 (Seite 322)

758155H51# 300-teilig 64,29 / **76,50 €**

**Solange Vorrat reicht**

## SNAP-X Starterset Midi

Das große Starterset mit 500 bunten Teilen sorgt für jede Menge Bauspaß. Hunderte Quadrat-Bausteine, Verbinder, Gitter und Rahmen garantieren eine komplett neue Erfahrung von 3D-Bauwerken für eine ganze Gruppe. Inklusive Flammen für fantasievolles Spielen und Dreieckmodule für spezielle Konstruktionen wie Boote.

**Inhalt:** 500 Teile  
Material: Kunststoff  
Warnhinweis: 1 (Seite 321)  
Hersteller-ID: H-10795 (Seite 322)

758502H51# 500-teilig 104,16 / **123,95 €**

**Solange Vorrat reicht**

## SNAP-X Riesenset

Das SNAP-X-Riesenset ist das ideale Konstruktionspiel für sehr große Bauten, Türme, faszinierende Burgen und Schlösser, Rutschen und Bahnen. Die große Menge der Teile ist ideal für Gruppen. Inklusive Spezialbauteilen für Bahnen, Kugelbahnen und Rampen

**Inhalt:** 700 Teile  
Material: Kunststoff  
Warnhinweis: 1 (Seite 321)  
Hersteller-ID: H-10795 (Seite 322)

758430H51# 700-teilig 145,34 / **172,95 €**

**Solange Vorrat reicht**



## SNAP-X Bahnen und Rampen

Für drinnen und draußen geeignet.

**Inhalt:** 120 Teile, Anleitung  
Material: Kunststoff  
Warnhinweis: 1 (Seite 321)  
Hersteller-ID: H-10795 (Seite 322)

758504H51# 120-teilig 23,95 / **28,50 €**

**Solange Vorrat reicht**

## SNAP-X Regenbogenset

Intelligentes Bauspiel mit einfachem Klicksystem für kunterbunte Konstruktionen.

**Inhalt:** 270 Teile, Material: Kunststoff  
Warnhinweis: 1 (Seite 321)  
Hersteller-ID: H-10795 (Seite 322)

759862H51# 270-teilig

**Solange Vorrat reicht**

62,98 / **74,95 €**



## **Vielseitig, intelligent und 100 % made in Germany**

Das SNAP-X-Konstruktionspiel besticht durch das einfache Klicksystem. Alle Teile lassen sich variabel zusammenstecken, jederzeit umbauen und erweitern. Es entstehen immer neue und fantasievolle Bauten, dreidimensionale Gebäude, große Konstruktionen und auch eine Vielzahl an geometrischen Figuren. Ob Ritterburg, Prinzessinnen-schloss, Kirche, Brücke oder Wolkenkratzer – der Fantasie der Kinder sind keine Grenzen gesetzt. In Verbindung mit Spielfiguren, Autos oder Tieren erwachen neue inspirierende Rollenspiele zum Leben. Die robusten, farbenfrohen Bauteile werden zu 100 % in Deutschland produziert. Dieses einfache und intelligente Bausystem sowie die bunten Farben der Bauteile machen das vielseitige Konstruktionspielzeug auch für Ihre Einrichtung besonders interessant.

## **Fördert spielerisch:**

- Motorik
- Fantasie
- räumliches Vorstellungsvermögen
- soziale Kompetenz

Invented and designed by  
Ole Vestergaard Poulsen



mit drehbarem Teller

mit seitlichen Griffen  
zum einfachen Transport  
(an allen Elementen)

heraus-  
nehmbares  
Spülbecken

drehbare  
Bedienknöpfe

Alle Türen lassen  
sich öffnen und  
schließen.

5-teilig

zusätzlicher  
Stauraum

# Kindergarten-Modulküche

... endlos erweiterbar

## Kinderküche

Mit dieser Holzküche kommen alle kleinen Köchinnen und Köche auf ihre Kosten! Da wird gekocht, gebacken, Geschirr gespült und Wäsche gewaschen. Die Küche bietet viele verschiedene Elemente, an denen die Kinder den Großen beim Kochen nacheifern oder sich als Kochprofi versuchen können. Mit Backofen/Herd, Kühlschrank, Mikrowelle, Spülbecken und Waschmaschine ist diese Küche ein kleines Paradies für Kinder. Diese

Kinder-Küche kann je nach Ihren Platzgegebenheiten individuell aufgestellt werden. Zur einfachen Selbstmontage. Lieferung ohne Deko. Ab 2 Jahren  
H x B x T:

Herd/Backofen: 53,5 x 40 x 34 cm

Spülbecken: 53,5 x 40 x 34 cm

Waschmaschine: 53,5 x 40 x 34 cm

Kühl- und Gefrierschrank: 79 x 40 x 34 cm

Mikrowelle: 24,5 x 36 x 28 cm

Material: MDF und Buche, weiß lackiert  
Gesamtlänge (wenn Mikrowelle oben aufgestellt wird): 163 cm

Ab 2 Jahren

Warnhinweis: 12 (Seite 321)

Hersteller-ID: H-10001 (Seite 322)

54989H51

5-teilig

432,77 / 515,- €





- abwechslungsreiche Spielelemente
- schönes modernes Design
- individuelle Aufstellmöglichkeiten
- sehr robust
- leicht zu reinigen
- einfache Selbstmontage
- alle Elemente einzeln bestellbar



**Mikrowelle**

Hersteller-ID: H-10001 (Seite 322)

56691H51

57,94 / **68,95 €**



**Spülmaschine**

Warnhinweis: 12 (Seite 321)

Hersteller-ID: H-10001 (Seite 322)

56359H51

118,45 / **140,95 €**



**Kühl- und Gefrierschrank**

Warnhinweis: 12 (Seite 321)

Hersteller-ID: H-10001 (Seite 322)

56690H51

126,85 / **150,95 €**



**Waschmaschine**

Warnhinweis: 12 (Seite 321)

Hersteller-ID: H-10001 (Seite 322)

56689H51

100,80 / **119,95 €**



**Herd/Backofen**

Warnhinweis: 12 (Seite 321)

Hersteller-ID: H-10001 (Seite 322)

56688H51

98,28 / **116,95 €**



**Spülbecken**

Warnhinweis: 12 (Seite 321)

Hersteller-ID: H-10001 (Seite 322)

56692H51

100,80 / **119,95 €**

Versandkosten: 5,80 / **6,90 €** – Versandkosten Flexeo®-Möbel: 30,- / **35,70 €** pro Möbelstück

Herstellerangaben Seite 322



# Kinderküchenregal, dreieckig

Das dreieckige Schränkchen bietet verschiedene **Stellmöglichkeiten**. Es kann an jedem beliebigen Küchenteil angebracht werden und nimmt dabei kaum Platz weg. Auch als **Kücheninsel** bietet sich das Kinderküchenregal an! Einfach 4 Regale zusammenstellen und es entsteht zusätzliche Koch- und Staufläche. Auf die Topflappen, fertig, los – der Kochspaß kann beginnen! Lieferung ohne Deko



## Kinderküchenregal, dreieckig

H x B x T gesamt: 53 x 47 x 24 cm,  
 H x B x T Fächer: 12 x 36 x 19,5 cm  
 Material: MDF und Buche, weiß lackiert  
 Ab 2 Jahren. Zur einfachen Selbstmontage  
 Warnhinweis: 12 (Seite 321)  
 Hersteller-ID: H-10001 (Seite 322)

754435H51 Stück

58,78 / 69,95 €



## 4er-Block Kinderküchenregal

Ideale Kücheninsel – die 4 Elemente einfach zusammenstellen und der Koch-Spaß geht los!  
 H x B x T: ca. 53 x 47 x 48 cm  
 Material: MDF und Buche, weiß lackiert  
 Ab 2 Jahren. Zur einfachen Selbstmontage  
 Warnhinweis: 12 (Seite 321)  
 Hersteller-ID: H-10001 (Seite 322)

754556H51 4-teilig

187,35 / 222,95 €



## Krippenküche

... die hat die richtige Höhe für Krippenkinder. Kochen, Backen und Abwaschen macht auch den Kleinsten Freude. Aus diesem Grund haben wir diese Krippenküche entwickelt. Spielerisch lernen Kinder ab einem Jahr Arbeitsabläufe kennen und entwickeln sich so zu wahren Meisterköchen und -köchinnen. Die Küche besteht aus einem Modul und ist mit ihrer Höhe von 38,5 cm ideal für Kinder im Alter von 1 bis 4 Jahren.

Wird mit einer Aufbauanleitung geliefert.

H x B x T: 38,5 x 75,5 x 38 cm, Gewicht: 14,2 kg

Material: MDF und Buche, weiß lackiert

Warnhinweis: 12 (Seite 321)

Hersteller-ID: H-10001 (Seite 322)

56136H51

146,18 / **173,95 €**

... hat die richtige Höhe für Krippenkinder!

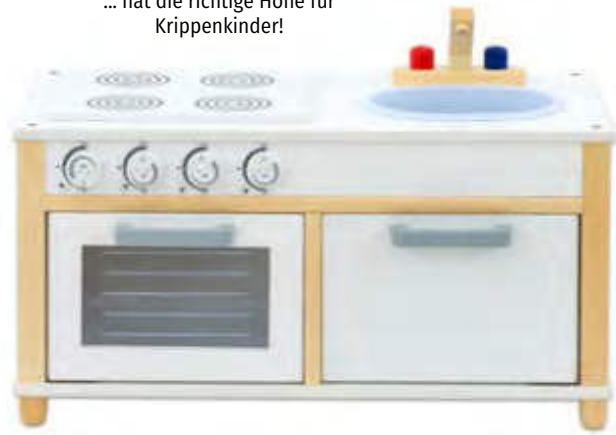

## Küchengeräte

Material: Holz

Alle Hersteller-ID: H-10419 (Seite 322)

771255H51 Toaster

771254H51 Rührgerät

771252H51 Kaffeemaschine

771253H51 Standmixer

771256H51 4er-Set

je 15,08 / **17,95 €**

58,78 / **69,95 €**



## Küchen-Block-Regal

Mit diesem Küchenregal wird die Kinderküche optimal erweitert. Ob als Modul für eine erweiterte Küchenzeile oder als stilvolle Kücheninsel. Dem Einsatz sind keine Grenzen gesetzt und der „Hingucker“ ist garantiert. Das Regal bietet zudem allen kleinen Köchinnen und Köchen viel Arbeitsfläche für gemeinsame Koch- und Backaktivitäten und die drei großen Fächer bieten jede Menge Stauraum für Küchenzubehör.

H x B x T: 53 x 40 x 34 cm, Gewicht: 9 kg

Material: MDF und Buche, lackiert

Ab 2 Jahren, Lieferung ohne Deko

Warnhinweis: 12 (Seite 321)

Hersteller-ID: H-10001 (Seite 322)

56358H51 Stück

73,07 / **86,95 €**



passend zur  
Modulküche



### Kinder-Sitzgruppe

Diese Sitzgruppe eignet sich hervorragend für die Puppenecke, für die Küche und vieles mehr. Hier können die Kinder gemeinsam essen, plaudern, basteln und malen oder einfach nur Spaß haben. Die einzelnen Möbelemente sind kindgerecht in Größe und Gewicht. Belastbar bis ca. 90 kg  
 H x B x T Stuhl: 53,5 x 26 x 26,5 cm,  
 Sitzhöhe: 26 cm, H x B x T Tisch: Variante mit 2  
 Stühlen: 48,5 x 56 x 52 cm, mit 4 Stühlen  
 48,5 x 100 x 52 cm

Material: Kiefernholz, Sperrholz  
 Lieferung ohne Deko. Zur einfachen Selbstmontage  
 Alle Hersteller-ID: H-10001 (Seite 322)

**756010H51** 1 Tisch mit 2 Stühlen 126,01 / **149,95 €**

**760764H51** 1 rechteckiger Tisch mit  
 4 Stühlen 251,26 / **299,- €**



## Bequeme Sitzgelegenheiten

### Holz-Sitzgruppe

Der praktische Tisch eignet sich hervorragend für Gemeinschaftsspiele, Brotzeitpausen oder Mal- und Bastelstunden. Mit den Hockern und der Bank bieten Sie den Kindern eine bequeme Sitzgelegenheit. Die Sitzgruppe bietet Platz für bis zu 4 Kinder und besteht aus einem Tisch, einer Bank und zwei Hockern. Durch unterschiedliche Höhen der Einzelemente lassen sich die Möbelstücke bis zum nächsten Gebrauch einfach untereinander schieben. Sämtliche Kanten sind abgerundet. Die Oberflächen sind mit einem feuchten Tuch leicht zu reinigen.

H x B x T: Tisch: 48 x 80 x 40 cm,  
 Hocker: 26 x 30 x 30 cm, Bank: 32 x 70 x 30 cm  
 Material: Gummibaum-Holz, Holzstruktur gut sichtbar

Lieferung erfolgt zerlegt zur Selbstmontage.

Lieferung ohne Deko  
 Hersteller-ID: H-10001 (Seite 322)

**757940H51** 4-teilig 266,39 / **317,- €**





# Kindergarten-Werkbank



48-teilig



## Kindergarten-Werkbank mit Konstruktionsspiel

Die Werkbank in Pastelltönen bietet Kindern ab 2 Jahren Raum für Rollenspiele. Sie hat die optimale Höhe, um beim Spielen und Werkeln die Feinmotorik und Kooperation zu trainieren. Das mitgelieferte Konstruktionsspiel-Set in einer Holzbox enthält 48 Holzteile.

H x B x T Werkbank: 90 x 100 x 40 cm

Material: Holz.

Warnhinweis: 12 (Seite 321)

Hersteller-ID: H-10001 (Seite 322)

76874H51 Stück 251,26 / 299,- €



## Spiel-Werkzeugset aus Holz

Säge, Hammer, Bohrmaschine, Schraubenschlüssel und Schraubenzieher bieten Kindern ab 2 Jahren zahlreiche Möglichkeiten für kreative Rollenspiele. Alle Teile sind hochwertig verarbeitet und besonders langlebig. Das Set kann alleine oder zusammen mit der Werkbank und dem Konstruktionsspiel-Set verwendet werden.

**Inhalt:** 1 Werkzeugkasten, 1 Säge, 1 Hammer, 1 Bohrmaschine, 1 Schraubendreher, 1 Schraubenschlüssel

Geeignet ab 24 Monaten

Hersteller-ID: H-10001 (Seite 322)

762593H51 6-teilig 20,97 / 24,95 €



6-teilig





### Kindergarten-Kaufladen

Der stabile Supermarkt ist mit einer Kasse inkl. Kartenlesegerät, Warentrenner für das Förderband (nicht elektrisch) und einer Kreidetafel ausgestattet. Im kleinen Kühlschrank (ohne Kühlfunktion) lassen sich leckere Speisen oder auch Getränke „kühlen“. Der moderne Kaufladen eignet sich ideal für spannende und kreative Rollenspiele. Kombinierbar mit der Kinderküche  
 H x B x T: 70,5 x 101 x 86,5 cm  
 Material: Holz  
 Lieferung ohne Deko  
 Warnhinweis: 12 (Seite 321)  
 Hersteller-ID: H-10001 (Seite 322)

761782H51 Stück

290,76 / 346,- €



### Kaufladensortiment „BIG BOX“

Die 43 Teile aus lackiertem Buchenholz füllen die Regale im Kaufladen jeder Einrichtung. Kinder ab 3 Jahren finden sich in unterschiedliche Rollen ein und lernen viel über Lebensmittel. Ihre sozialen und kommunikativen Fähigkeiten trainieren sie dabei spielerisch.

H x B x T Verpackung: 21,4 x 22 x 21,4 cm

Material: Holz

Warnhinweise: 1, 5 (Seite 321)

Hersteller-ID: H-10247 (Seite 322)

765821H51\* 43-teilig

112,56 / 133,95 €



Ideal für  
wirklichkeitsnahe  
Rollenspiele!



1

### 01 | Kaufladen

Der Kaufladen lässt sich perfekt in die EduCasa-Spielecke integrieren. Mit zwei Ablagefächern. Der Bogen ist mit Kreide beschreibbar.

H x B x T: 101 x 79 x 35 cm

Material: MDF, Spanplatte

Zur Selbstmontage, Lieferung ohne Deko

Warnhinweis: 12 (Seite 321)

Hersteller-ID: H-10223 (Seite 322)

41711H51#

Stück

301,68 / **359,- €**



2

73-teilig

### 02 | Spielgeld-Kasse

Kasse gefüllt mit 43 Münzen, 29 Scheinen und 1 EC-Karte. H x B x T Kasse: ca. 2 x 15 x 11 cm

Warnhinweis: 1 (Seite 321)

Hersteller-ID: H-10848 (Seite 322)

57673H51

73-teilig

7,55 / **8,99 €**



3

### 03 | Gebäck-Set

Dieses Gebäckset besteht aus 24 Gebäckstücken wie Keks, Donut, Croissant, Kuchenstück und mehr. Es eignet sich ideal für Rollenspiele und ist ein beliebtes Zubehör für den Kaufladen und die Kinderküche.

H x B x T Verpackung: 8 x 15 x 15 cm

Material: Kunststoff

Warnhinweis: 1 (Seite 321)

Hersteller-ID: H-10332 (Seite 322)

769295H51\*

24-teilig

11,72 / **13,95 €**



4

36-teilig

### 04 | Koch- und Geschirrsset „Natur“

Kleine Köchinnen und Köche ab 3 Jahren haben mit diesem Koch- und Geschirrsset aus 36 Teilen viel Freude. Sie trainieren in Rollenspielen rund ums Kochen, Tischdecken und Essen ihre sozialen Fähigkeiten genauso wie ihre Feinmotorik und ihre Kommunikation.

H x B x T Verpackung: 21,4 x 22 x 21,4 cm

Material: Holz

Warnhinweise: 1, 5 (Seite 321)

Hersteller-ID: H-10247 (Seite 322)

765823H51\*

36-teilig

104,16 / **123,95 €**



### Betzold Rollenspiel-Center

Arztpraxis, Kaufladen, Hundefriseur und mehr: Das Spielgerät bietet Kindern ab 2 Jahren die Möglichkeit zu kreativen Rollenspielen. Mit Zubehör, Kleidung und Dekoration erleben Kinder Berufe und Alltagssituationen hautnah. Fördert soziale und kognitive Fähigkeiten

**Inhalt:** 142 Teile

H x B x T: 100 x 105 x 96 cm

Material: Holz

Warnhinweis: 12 (Seite 321)

Hersteller-ID: H-10001 (Seite 322)

767885H51\*

335,29 / 399,- €



### Arztpraxis-Spielset

Zusammenklappbare Praxis mit Spielfiguren und Ausstattung aus Holz. Das Spielset aus Holz eignet sich ideal zur Sprachförderung und hilft, den Kindern die Angst vor Arztbesuchen zu nehmen. Geeignet ab 3 Jahren

**Inhalt:** Spielfiguren, Bett inkl. Bettzeug, Arztkoffer, Infusionsständer, Monitor mit Bildschirm

H x B x T geschlossen: 18 x 19 x 15 cm

Material: Holz

Warnhinweis: 1 (Seite 321)

Hersteller-ID: H-10001 (Seite 322)

762887H51

11-teilig

27,69 / 32,95 €



# Biegepuppen



## 01 | Biegepuppen „Königreich“

Die 12 cm großen Ritterpüppchen haben einen biegbaren Körper und können stehen.  
Alle Warnhinweis: 1 (Seite 321)  
Alle Hersteller-ID: H-10633 (Seite 322)

- 50443H51\* Ritter mit Schwert
- 50444H51\* Ritter mit Lanze
- 50445H51\* Ritter mit Beil
- 50446H51\* Ritter mit Bogen
- 50447H51\* Königin
- 50448H51\* König

je 5,80 / **6,90 €**

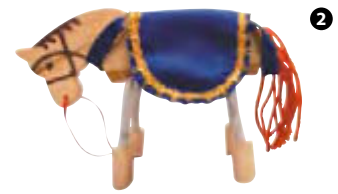

## 02 | Biegepuppe „Pferd“

Mit diesem Pferd mit Umhang und Geschirr lässt sich die Welt der Biegepüppchen wunderbar erweitern. Die Puppen können auf dem Pferd sitzen und durch so manches Abenteuer reiten. Ideal für märchenhafte Rollenspiele

H x B x T: 11 x 1 x 14,5 cm  
Material: Holz, Textil  
Warnhinweis: 1 (Seite 321)  
Hersteller-ID: H-10633 (Seite 322)

76477H51\*

8,82 / **10,50 €**



14-teilig

## 03 | Biegepuppen „Königreich-Set“ inkl. Box“

4 Pferde, 8 Ritter, 1 König und 1 Königin in einer transparenten Aufbewahrungsbox. Höhe Biegefiguren: ca. 12 cm  
Warnhinweis: 1 (Seite 321)  
Hersteller-ID: H-10001 (Seite 322)

50449H51\* 14-teilig

86,51 / **102,95 €**

ideal für Spiele  
mit der Ritterburg



## 04 | Ritterhelm „Löwe“

Ritterhelm aus verstärktem Karton inkl. Klappvisier.  
In Universalgröße für Kinder  
H x B x T: 28,5 x 17 x 26 cm  
Material: Karton  
Warnhinweis: 1 (Seite 321)  
Hersteller-ID: H-10075 (Seite 322)

767013H51#

10,08 / **11,99 €**



## 05 | Kiga-Ritterburg

Mit vier fertig aufgebauten Türmen und Seitenwänden zum einfachen Einschieben wird diese Holzritterburg geliefert. Inkl. Zugbrücke, 2 Flaggen und 1 Leiter

H x B x T: 38 x 62 x 60 cm

Material: Holz

Warnhinweis: 1 (Seite 321)

Hersteller-ID: H-10001 (Seite 322)

51680H51 Stück

93,24 / **110,95 €**

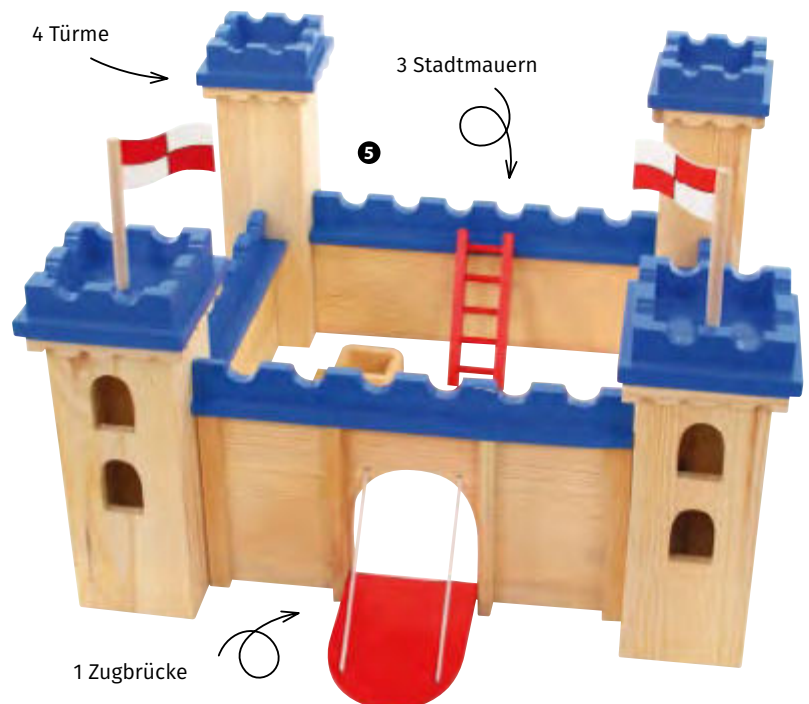

NEU  
IM KATALOG



### Feuerwehrauto

Mit dem Feuerwehrauto können Rettungseinsätze nachgespielt werden: Ein Kind lenkt das Fahrzeug und die anderen bedienen Wasserschläuche und Leitern oder durchlaufen das Rettungswege-Labyrinth. Nach dem Einsatz lassen sich alle Utensilien im Fach verstauen, wodurch die Spielumgebung ordentlich bleibt.

H x B x T: 109 x 150 x 101,5 cm

Material: Holz, Acrylglas, Kunststoff, Nylon

Warnhinweis: 1 (Seite 321)

Hersteller-ID: H-10928 (Seite 322)

770134H51

839,50 / 999,- €



### Krankenwagen

Der stabile Rettungswagen aus Holz lädt Kinder ab 3 Jahren zu realistischen Rollenspielen ein. Er ist bestens ausgestattet mit umfangreichen medizinischen Hilfsmitteln, mit denen Verletzte lebensrettend versorgt werden können. Inkl. Trage mit Rädern

H x B x T: 109 x 150 x 101,5 cm

Material: Holz

Warnhinweis: 1 (Seite 321)

Hersteller-ID: H-10928 (Seite 322)

771781H51

839,50 / 999,- €





### Ludo

**Inhalt:** 21 Teile. B x H: 75 x 75 cm  
 Material Plane: 100 % Polyester  
 Alle Hersteller-ID: H-10001 (Seite 322)

**757658H51\*** XL-Ludo-Set 52,06 / **61,95 €**  
 Warnhinweis: 1 (Seite 321)  
**757656H51** Plane Ludo, einzeln 34,87 / **41,50 €**



### Leiterspiel

**Inhalt:** 12 Teile. B x H: 75 x 75 cm  
 Material Plane: 100 % Polyester  
 Alle Hersteller-ID: H-10001 (Seite 322)

**757660H51** XL-Leiterspiel-Set 51,22 / **60,95 €**  
 Warnhinweis: 1 (Seite 321)  
**757659H51** Plane Leiterspiel, einzeln 40,29 / **47,95 €**

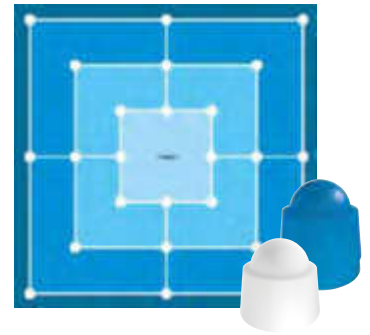

### Mühle

**Inhalt:** 20 Teile. B x H: 75 x 75 cm  
 Material Plane: 100 % Polyester  
 Alle Hersteller-ID: H-10001 (Seite 322)

**757666H51** XL-Mühle-Set 50,38 / **59,95 €**  
**757665H51** Plane Mühle, einzeln 39,08 / **46,50 €**



Wasser- und Murbelspaß



### Wasser- und Murbelbahn

20-teilige Wasser- und Murbelbahn inkl. Murbeln für den Innen- und Außenbereich. Die Bauteile lassen sich dank verschiedener Längen jeden Tag neu und individuell zusammenbauen.

H x B x T längstes Bahnteil: 3 x 55 x 6 cm

Material: Holz

Warnhinweise: 1, 5 (Seite 321)

Hersteller-ID: H-10001 (Seite 322)

**762836H51\*** 20-teilig 56,26 / **66,95 €**



20-teilig





## Kostüm-Set

### Kinder-Kostüme-Set

Das Kostüm-Set besteht aus 13 verschiedenen Kostümen. Enthalten sind dabei sowohl typische Figuren aus Märchen und Geschichten als auch bekannte Berufe. Ohne Deko, wie Schwert, Medizin-koffer oder Schäferstab! Alter: 3 bis 7 Jahre

**Inhalt:** Postbote/Postbotin, Hirte/Hirtin, Krankenschwester/-pfleger, Schornsteinfeger/-fegerin, Scheich, Prinz/Prinzessin, Koch/Köchin, Arzt/Ärztin, Räuber/Räuberin, Pirat/Piratin, Jäger/Jägerin, Sträfling/Gefangene, Feuerwehrmann/-frau

Material: 100 % Polyester, waschbar bei 30 °C

Warnhinweis: 1 (Seite 321)

Hersteller-ID: H-10586 (Seite 322)

55672H51\*

13 Stück

168,03 / 199,95 €





## Kostüm-Set für Kinder

alle Kostüme mit Klettverschluss



### Kinder-Kostüme

Mit diesem Set haben Ihre Kinder eine Riesenauswahl an Kostümen. Kaum angezogen, schlüpfen die Kinder spielerisch in andere Rollen. Ideal für Freispiel, Theaterstücke und Rollenspiele.

Alter: 3 bis 7 Jahre

**Inhalt:** Wolf, Hund, Tiger, Löwe, Marienkäfer, Leopard, Hase, Elefant, Igel, Fee, Zauberer/Zauberin, Königin, König

Material: 100 % Polyester, waschbar bei 30 °C

Warnhinweis: 1 (Seite 321)

Hersteller-ID: H-10001 (Seite 322)

52320H51

13 Stück

151,22 / 179,95 €





### Schlüpfkostüme

Mit leicht zu öffnendem Klettverschluss schlüpfen Ihre Kinder in die tollen Tierkostüme, reiten Turniere und Paraden. Die Kostüme eignen sich ideal für Theater und Rollenspiele.

Öffnung der Kostüme: ca. 40 x 40 cm

Gesamtlänge: 78 cm, Höhe: 58 cm

Material: 100 % Polyester, waschbar bei 30 °C

Lieferung ohne Deko

Alle Warnhinweis: 1 (Seite 321)

Alle Hersteller-ID: H-10001 (Seite 322)

**52322H51** Hellbraunes Pferd

**52321H51** Dunkelbraunes Pferd je 22,27 / **26,50 €**

### Schlüpfkostüm „Einhorn“

Mit Klettverschluss. 100 % Polyester, waschbar bei 30 °C

Warnhinweis: 1 (Seite 321)

Hersteller-ID: H-10001 (Seite 322)

**100275H51** Stück

23,95 / **28,50 €**



### Fahrbare Kostüm-Garderobe

Die ideale Aufbewahrung für die Kostüme Ihrer kleinen Prinzen und Prinzessinnen, Könige und Königinnen und Feen. Die praktischen Stofftaschen an den Enden bieten genug Staumöglichkeiten für kleinere Utensilien. Für größere Accessoires ist der Aufbewahrungskorb am Boden ideal geeignet und von allen Seiten offen zugänglich. Die Kinder trainieren durch das Aufhängen der Kleider gleichzeitig ihre motorischen Fähigkeiten. Die Kleiderstange hängt auf kindgerechten 86 cm.

H x B x T: 86 x 96,5 x 45,2 cm, Material Garderobengestell: pulverbeschichtetes Eisen, Stofftaschen:

100 % Polyethylen

Lieferung ohne Deko

Hersteller-ID: H-10001 (Seite 322)

**58838H51** Stück

136,09 / **161,95 €**





Mit dieser wunderbar **harmonischen Farbkombination** ziehen unsere Materialschalen aus biologischem Kunststoff alle Blicke auf sich. Verarbeitet wurde hier ein Biokunststoffgranulat mit Holzfasern. Jede Schale hat **sichtbare Holzfasern** und verströmt auch einen **sanften, angenehmen Holzgeruch**.



Materialschalen, klein



Materialschalen, groß

Einfach top!  
Wir verzichten weitestgehend auf fossile Ressourcen.

**Materialschalen, klein**

H x B x T: 2,6 x 18 x 12 cm  
**Inhalt:** je 5 Materialschalen pro Farbe  
 Alle Hersteller-ID: H-10001 (Seite 322)

- 758887H51\* Natur, 5 Stück
  - 758888H51\* Gelb, 5 Stück
  - 758889H51\* Orange, 5 Stück
  - 758890H51\* Rot, 5 Stück
  - 758891H51\* Pink, 5 Stück
  - 758892H51\* Lila, 5 Stück
  - 758893H51\* Blau, 5 Stück
  - 758894H51\* Grün, 5 Stück
- je 5,03 / **5,99 €**

**Materialschalen, groß**

H x B x T: 4,7 x 23 x 14,7 cm  
**Inhalt:** je 5 Materialschalen pro Farbe  
 Alle Hersteller-ID: H-10001 (Seite 322)

- 758897H51\* Natur, 5 Stück
  - 758898H51\* Gelb, 5 Stück
  - 758899H51\* Orange, 5 Stück
  - 758900H51\* Rot, 5 Stück
  - 758901H51\* Pink, 5 Stück
  - 758902H51\* Lila, 5 Stück
  - 758903H51\* Blau, 5 Stück
  - 758904H51\* Grün, 5 Stück
- je 6,97 / **8,30 €**



Biokunststoffgranulat mit Holzfasern

**Materialschalen, klein**

H x B x T: 2,6 x 18 x 12 cm  
**Inhalt:** je 1 Materialschale in Gelb, Orange, Rot, Blau, Grün und eine von drei Wahlfarben:  
 Alle Hersteller-ID: H-10001 (Seite 322)

- 850255H51\* Set mit Natur, 6 Stück
  - 850272H51\* Set mit Pink, 6 Stück
  - 850274H51\* Set mit Lila, 6 Stück
- je 6,05 / **7,20 €**

**Materialschalen, groß**

H x B x T: 4,7 x 23 x 14,7 cm  
**Inhalt:** je 1 Materialschale in Gelb, Orange, Rot, Blau, Grün und eine von drei Wahlfarben:  
 Alle Hersteller-ID: H-10001 (Seite 322)

- 850253H51\* Set mit Natur, 6 Stück
  - 850273H51\* Set mit Pink, 6 Stück
  - 850275H51\* Set mit Lila, 6 Stück
- je 7,90 / **9,40 €**



**01 | Edelsteine-Set**

12 Edelsteine. Je 2 - 3 cm groß  
Ab 3 Jahren  
Hersteller-ID: H-10001 (Seite 322)

761557H51 Set 5,87 / 6,99 €



**02 | Brettspiel „Ludo“**

Das Besondere an diesem Ludospiel ist, dass die beweglichen Teile in der Mitte des Spielbrettes umgedreht werden können. Im Handumdrehen entstehen kompakte Spielfelder für 2 oder 4 Spielende. Für 2 - 4 Kinder, ab 4 Jahren

**Inhalt:** 1 Spielbrett, 16 farbige Spielkegel, 1 Würfel  
H x B x T Spielbrett: 1 x 24 x 24 cm, Material: Holz  
Warnhinweis: 1 (Seite 321)  
Hersteller-ID: H-10326 (Seite 322)

765513H51 Stück 44,96 / 53,50 €



NEU  
IM KATALOG

**03 | Wackelturm**

Die Holzklötzchen für Kinder ab 3 Jahren eignen sich perfekt für das Wackelturm-Spiel, als Domino und um kreative Konstruktionen zu bauen. Das Set fördert die Geduld, Geschicklichkeit und Hand-Auge-Koordination.

**Inhalt:** 51 bunte Holzklötzchen mit niedlichen Tiermotiven, 1 Holzwürfel, 24 Spielkarten  
H x B x T Turm: 22,5 x 7,5 x 7,5 cm Material: Holz, Karton, Papier  
Warnhinweis: 1 (Seite 321)  
Hersteller-ID: H-10890 (Seite 322)

769328H51\* 15,08 / 17,95 €



Ziel mit Glocke

**04 | Domino-Rallye**

Kinder ab 5 Jahren können alleine oder gemeinsam spielen und schulen dabei Koordination, Zusammenarbeit, Feinmotorik und Farberkennung.

**Inhalt:** 247 Teile  
H x B x T Stein: 0,5 x 4,2 x 2,5 cm, Material: Holz  
Warnhinweis: 1 (Seite 321)  
Hersteller-ID: H-10326 (Seite 322)

765512H51\* 247-teilig 42,44 / 50,50 €



**05 | Holzpuzzles**

6 Puzzles mit jeweils 4 Teilen und liebevollen Tiermotiven: Krabbe, Schildkröte, Fisch, Marienkäfer, Biene, Schmetterling  
B x H: je 15 x 15 cm  
Material: Holz  
Hersteller-ID: H-10928 (Seite 322)

767163H51\* 6 Stück



**06 | Puzzle „Glow in the dark“**

Diese schönen Bilder enthüllen im Dunkeln noch mehr Details! Schalten Sie das Licht aus und das Puzzle fängt an zu leuchten. Durch das Zusammensetzen der großen Teile und durch das Lesen der Funfacts auf den zusätzlichen Karten, können Kinder viel lernen.

**Inhalt:** 1 Puzzle, 10 Funfact-Karten  
H x B x T Verpackung: 6 x 48 x 18 cm. Material: Karton, Papier  
Alle Warnhinweis: 1 (Seite 321)  
Alle Hersteller-ID: H-10349 (Seite 322)

769411H51\* Dino

769412H51\* Leben im Ozean

769413H51\* Wald der Wunder

je 20,97 / 24,95 €





### Wandelemente

Mit diesen 6 kreativen, bunten Motorik-Wandspielen im Set fördern Sie unterschiedliche Bereiche der Motorik Ihrer Kinder. Die Lernwände können von Kindern ab 24 Monaten durch Drehen, Binden, Schieben und Sortieren immer wieder neu erkundet werden. Mehrere Kinder spielen nebeneinander an den Wandelementen und erforschen spielerisch ihre Sinneswahrnehmung.

H x B x T: 35 x 33 x 1,5 cm

Material: Holz

Hersteller-ID: H-10001 (Seite 322)

764017H51 6 Stück

126,01 / 149,95 €



### Wandelemente

Die verschiedenen Elemente fördern spielerisch die motorischen Fähigkeiten sowie die Wahrnehmung von Formen und Farben. Durch Drehen, Klappen, Stecken und Ziehen entdecken die Kinder immer wieder Neues. Die Wandelemente decken die Bereiche Form und Farbe, Klang und Ton, Zahlen, Drehen sowie Stecken ab.

Ab 2 Jahren

H x B x T: je Platte 35 x 33 x 1,5 cm

Material: Holz

Hersteller-ID: H-10001 (Seite 322)

756307H51 6 Stück

126,01 / 149,95 €





**Wandspiel „Krokodil“**

Das freundlich gestaltete Krokodil lädt zum Spielen ein. Die 5 Elemente besitzen unterschiedliche Spielelemente und sorgen so für unbegrenzten Spielspaß. Die Kleinen stärken beim Spielen die Feinmotorik und die Hand-Auge-Koordination. Durch die Länge des Krokodils können problemlos mehrere Kinder gleichzeitig spielen. Ab 12 Monaten  
 B x H: 174,5 x 60 cm  
 Material: MDF-Platten. Inkl. Montagematerial  
 Hersteller-ID: H-10928 (Seite 322)

97245H51 5-teilig 214,29 / 255,- €

# Wand- und Motorikspiele

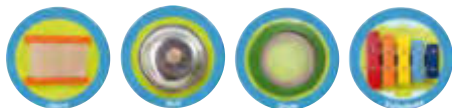

**Wandspiele**

Massive, hölzerne, besonders große Spieltafeln zum An-die-Wand-hängen. Mit je vier lehrreichen Spielideen.  
 Ab 18 Monaten  
 Alle Hersteller-ID: H-10075 (Seite 322)

**Wandspiel „Krokodil“**

H x B x T: 30 x 93 x 6 cm  
 57507H51#

**Wandspiel „Löwe“**

H x B x T: 30 x 88 x 7 cm  
 57508H51#

**Wandspiel „Hippo“**

H x B x T: 30 x 89 x 10 cm  
 57509H51# je 100,80 / 119,95 €

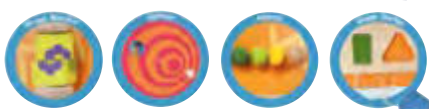





1



2

## 02 | Noppenbausteine in Stapelbox

Die 136 Bausteine sind mit runden Noppen ausgestattet und greifen ganz einfach ineinander. Die Konstruktionsmöglichkeiten sind endlos. Für Kinder ab 3 Jahren

B x H größtes Teil: 11 x 4 cm,  
H x B x T Aufbewahrungsbox: 14 x 30 x 17 cm

Material: Kunststoff  
Warnhinweis: 1 (Seite 321)  
Hersteller-ID: H-10001 (Seite 322)

759558H51

39,45 / 46,95 €

## 01 | Bunte Stecktiere

Ein kleiner Zoo erwacht zum Leben. Ob Löwe, Affe oder Hund. Die kleinen Tierchen können an den Händen und am Bauch zusammengesteckt werden. Dank der Rillen greifen sie perfekt ineinander.

H x B x T Aufbewahrungsbox: ca. 11,5 x 29 x 20 cm,

B x H Maus: 6 x 6 cm

Warnhinweis: 1 (Seite 321)

Hersteller-ID: H-10001 (Seite 322)

41316H51

72 Stecktiere

17,61 / 20,95 €



## 03 | Buntes Schraubenspiel

4 Farben und 4 unterschiedliche Formen. Hier üben die Kleinen das Auf- und Zuschrauben.

H x B x T Aufbewahrungsbox: ca. 11,5 x 29 x 20 cm,

H x B x T Schrauben: ca. 6 x 4,3 x 4,3 cm,

H x B x T Muttern: 1,4 x 4,3 x 4,3 cm, mit jeweils unterschiedlichem Gewinde-Durchmesser

Hersteller-ID: H-10001 (Seite 322)

41250H51

64-teilig

15,55 / 18,50 €



3

## 04 | Leiter-Steckspiel

Die stabilen Leiter-Steckspiele sind ideal zum Bauen von Fahrzeugen, Formen oder anderen kreativen Bauten. Spielerisch schulen sie die Feinmotorik Ihrer Kleinen.

Mit den Leitern in unterschiedlichen Farben entstehen jeden Tag neue Konstruktionen.

H x B x T Aufbewahrungsbox: ca. 11,5 x 29 x 20 cm

Alle Warnhinweis: 1 (Seite 321)

Alle Hersteller-ID: H-10001 (Seite 322)

### Leiter-Steckspiel, klein (ohne Abb.)

Ø Rad: 3,8 cm, H x B x T Leiter: 4 x 2 x 1 cm

41305H51

200-teilig

18,07 / 21,50 €

### Leiter-Steckspiel, groß

Ø Rad: 7,7 cm, H x B x T Leiter: 8 x 4 x 2 cm

41306H51

56-teilig

22,27 / 26,50 €



4

## 05 | Steckblumen

Die bunten Stecker aus stabilem Kunststoff sind gut greifbar und so ideal für kleine Kinderhände.

Die 8-zackigen Steckblumen regen zu immer wieder neuen Konstruktionen an. Ein großer Bauspaß für Ihre Kleinen!

H x B x T Aufbewahrungsbox: ca. 11,5 x 29 x 20 cm

Alle Hersteller-ID: H-10001 (Seite 322)

### Steckblumen, klein, Ø ca. 3,3 cm

Warnhinweis: 1 (Seite 321)

41318H51

1000-teilig

26,47 / 31,50 €

### Steckblumen, groß, Ø ca. 5,6 cm

41317H51

100-teilig

20,59 / 24,50 €

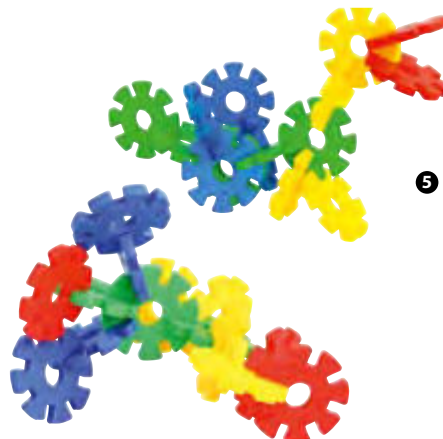

5





**NEU**  
IM KATALOG

**01 | 250 Nägel für Hämmerchenspiel**

Praktische Aufbewahrungsdose, gefüllt mit ca. 250 Nägeln. Diese 1 cm langen Nägel sind ideal für Nagelspiele bis zu einer Stärke von 3 mm und bieten maximale Flexibilität.  
H x B x T Dose: 4,5 x 5,4 x 5,4 cm, Ø Nagel: 0,7 cm, Höhe: 1 cm  
Material: Metall, Kunststoff  
Warnhinweis: 10 (Seite 321)  
Hersteller-ID: H-10001 (Seite 322)

**769205H51** 4,45 / **5,30 €**

Farfallas Basic Minibots



**02 | Hämmerchenspiel**

Mit diesem qualitativ hochwertigen Spiel sind tolle eigene Kreationen oder das Nachbauen der Vorlagen möglich. Die Kinder hämmern die Nägel in die vorgefertigten Löcher der Mosaikformen. Dies trainiert die Hand-Auge-Koordination und die Feinmotorik. In den Figuren erkennen die Kinder zudem geometrische Formen und Spiegelungen  
Alle Warnhinweise: 1, 7 (Seite 321)  
Alle Hersteller-ID: H-10001 (Seite 322)

**766845H51** Basic  
**766852H51** Minibots  
**766854H51** Farfallas je 36,09 / **42,95 €**

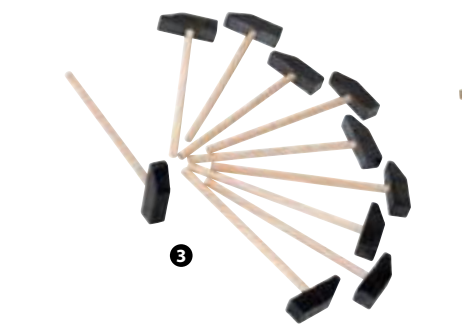
**03 | Holzhämmerchen**

Ab 3 Jahren  
Alle Warnhinweis: 10 (Seite 321)  
Alle Hersteller-ID: H-10001 (Seite 322)

**35826H51** Stück 1,93 / **2,30 €**  
**59677H51** 10 Stück 16,76 / **19,95 €**



**04 | Korkplatte**

H x B x T: 1 x 25 x 25 cm  
Alle Hersteller-ID: H-10001 (Seite 322)

**35827H51** Stück 2,69 / **3,20 €**  
(1 m<sup>2</sup> = € 72,68 / € 86,49)  
**59679H51** 10 Stück 18,45 / **21,95 €**  
(1 m<sup>2</sup> = € 49,85 / € 59,32)

**NEU**  
IM KATALOG



**05 | Nagelmosaikformen**

Die Plättchen sind die perfekte Ergänzung zum Hämmerchenspiel. Spielerisch lernen Kinder geometrische Formen kennen, verbessern die Hand-Auge-Koordination und wecken ihre Kreativität. Bitte beachten Sie: Hämmerchen und Korkplatte sind nicht im Set enthalten.  
H x B x T Verpackung: 3 x 14 x 20 cm, Material: Holz  
Warnhinweis: 1 (Seite 321)  
Hersteller-ID: H-10001 (Seite 322)

**768980H51** 200 Stück 13,40 / **15,95 €**



**06 | Fädelperlen, klein**

Das Auffädeln der bunten Perlen auf die Schnüre schult die Fingerfertigkeit Ihrer Kleinen. Dabei können auch Formen und Farben unterschieden werden. Ein Riesen-Fädelspaß für Ihre Kinder.  
**Inhalt:** 360 Fädelperlen, 8 Fädelschnüre (jeweils 2 in den Farben Rot, Grün, Gelb, Blau), 1 Aufbewahrungsbox  
Länge Fädelschnüre: ca. 90 cm, Ø Loch Perle: zwischen ca. 0,4 - 0,6 cm, H x B x T Quadrat: ca. 1,6 x 1,6 x 1,6 cm, H x B x T Aufbewahrungsbox: ca. 11,5 x 29 x 20 cm  
Material Fädelschnüre: 100 % Polyester  
Warnhinweis: 49 (Seite 321)  
Hersteller-ID: H-10001 (Seite 322)

**41341H51** 368-teilig 23,11 / **27,50 €**

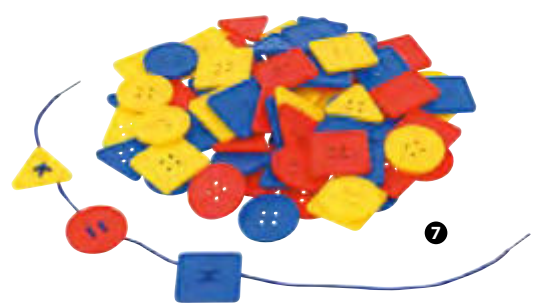

**07 | Fädel-Knöpfe mit Schnüren**

81 Spielknöpfe in 3 verschiedenen Farben und Formen eignen sich für Zähl-, Sortier- und Fädelspiele. Jeder Knopf hat vier Löcher, dies ermöglicht verschiedene Fädelmuster.  
Aus Kunststoff in einer transparenten Box. inkl. 6 Schnüren. Schnurlänge: ca. 68 cm, Ø Knöpfe: ca. 4,9 cm. Material Schnur: 100 % Nylon  
Warnhinweise: 1, 4 (Seite 321)  
Hersteller-ID: H-10001 (Seite 322)

**85052H51** 87-teilig 25,17 / **29,95 €**





### 01 | Betzold Regenbogen-Wolken

11 bunte Wolkenscheiben aus hochwertigem Holz mit natürlicher Struktur. Ideal zum Spielen, Bauen und Sortieren.

**Inhalt:** 11 bunte Holzteile in Wolkenform  
 H x B x T größte Wolke: 0,8 x 36 x 19 cm  
 Material: Holz. Lieferung ohne Regenbogen  
 Hersteller-ID: H-10001 (Seite 322)

759652H51 11-teilig 39,92 / **47,50 €**



kombinierbar



Natur

Holzteile in Natur, Pastell oder Regenbogenfarben zur ersten Farblehre. Mit abgerundeten Ecken und natürlicher Holzstruktur. Geeignet ab dem Kleinkindalter. Lasiert mit Wasserfarben (bei Bunt). Fördert die Sinneswahrnehmung.

### 02 | Betzold Regenbogen, groß

**Inhalt:** 12 Holzteile  
 H x B x T größter Bogen: 16,5 x 31,5 x 6,3 cm  
 Material: Holz  
 Alle Hersteller-ID: H-10001 (Seite 322)

758985H51 Bunt, 12-teilig 58,78 / **69,95 €**

762203H51 Natur, 12-teilig 54,20 / **64,50 €**

766333H51 Pastell, 12-teilig 58,78 / **69,95 €**

### 03 | Betzold Regenbogen, klein

**Inhalt:** 6 Holzteile  
 H x B x T größter Bogen: 9 x 19 x 6,3 cm  
 Material: Holz  
 Alle Hersteller-ID: H-10001 (Seite 322)

758986H51 Bunt, 6-teilig 21,43 / **25,50 €**

762204H51 Natur, 6-teilig 20,13 / **23,95 €**

766334H51 Pastell, 6-teilig 21,43 / **25,50 €**

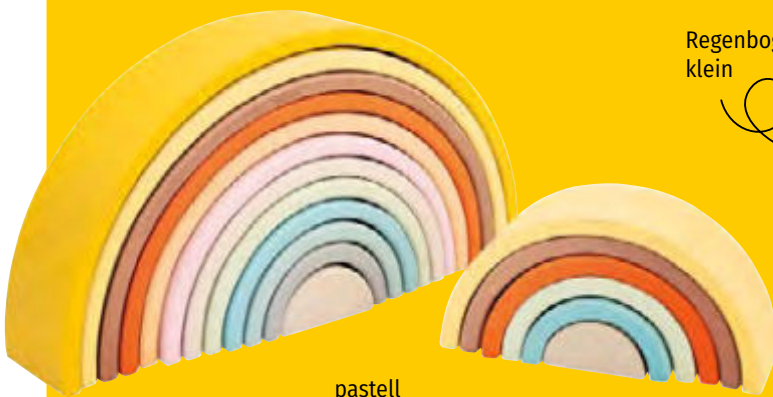

pastell

Regenbogen,  
klein



bunt





Basisbausteine



Bausteine in Sonderformen

**01 | Betzold Bausteinwagen mit 6 Fächern, Buche**

Bausteinwagen inkl. Bausteinen aus massiver Buche. Dank der 4 Rollen kann der Wagen kurzerhand in jeden beliebigen Raum mitgenommen werden. Die 6 Fächer sind mit verschiedenen Bausteinen befüllt – ideal zur Beschäftigung Ihrer ganzen Gruppe.

H x B x T fahrbare Grundlade: 10,5 x 41 x 31 cm,  
 H x B x T einzelne Lade: 4 x 39 x 29 cm,  
 H x B x T gesamt: 42,5 x 32,5 x 32 cm,  
 Stärke Bausteine: 3 cm

Material: Buchenholz

Ab 12 Monaten

Alle Warnhinweis: 12 (Seite 321)

Alle Hersteller-ID: H-10001 (Seite 322)

**763104H51** Basisformen

**763105H51** Sonderformen je 226,05 / **269,- €**



**02 | Betzold Bauset „Holz-Edelsteine“**

Die interessanten Holzbausteine in Edelsteinform laden zum Bauen, Stapeln und Spielen ein. Die vielen flachen Oberflächen bieten viele Baumöglichkeiten. 3 verschiedene Größen in sanften Farbtönen

H x B x T großer Stapelstein: 5 x 4 x 3,5 cm

Material: Holz

Alle Warnhinweis: 1 (Seite 321)

Alle Hersteller-ID: H-10001 (Seite 322)

**763535H51** 54-teilig, bunt

**768183H51** 54-teilig, pastell

**768184H51** 54-teilig, Regenbogen je 54,20 / **64,50 €**





### 01 | Betzold Geburtstagszug

Geburtstagszug mit 7 kindgerechten Holztiere und den Zahlen 1 - 9. Die 6 Waggons lassen sich immer wieder neu anordnen, die passende Zahl findet an der Lok an einem Holzstäbchen Platz. Die Tiere und die Kerzenhalter sind fest mit dem Zug verbunden.

**Inhalt:** 1 Lok, 6 Waggons, 9 Holzzahlen 1 - 9, 2 Holzstäbchen

H x B x T: 8 x 5,5 x 47 cm

Material: Holz

Warnhinweis: 1 (Seite 321)

Hersteller-ID: H-10001 (Seite 322)

759568H51

18-teilig

23,95 / 28,50 €

### 02 | Betzold Holz-Schiebeautos, natur

6 Schiebeautos aus massivem Birkenholz und in sanften Pastellfarben. Die Holzautos sind abgerundet und lassen sich hervorragend greifen. Ideal zum Fahren auf dem Spielteppich, Tisch und Boden. Geeignet ab 12 Monaten

H x B x T blaues Auto: 5,5 x 5 x 13 cm

Material: Birkenholz

Hersteller-ID: H-10001 (Seite 322)

760765H51

6 Stück

25,17 / 29,95 €

### Regenbogen

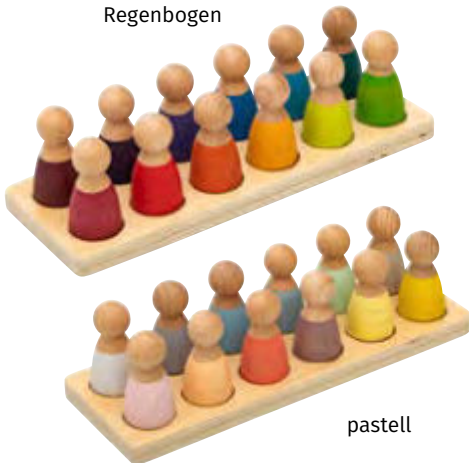

pastell

### 03 | Betzold Spielfiguren

Dieses farbenfrohe Set aus 12 Holzfiguren auf einer praktischen Holzleiste fördert kreatives Spielen und Lernen bei Kindern im Kindergarten- und Grundschulalter.

H x B x T: 7 x 26,2 x 9 cm

Material: Holz

Alle Hersteller-ID: H-10001 (Seite 322)

766335H51

Regenbogen

766336H51

Pastell

je 25,17 / 29,95 €



# Filz



## 01 | Betzold Regenbogen-Filzkiesel

Diese schönen Filzkiesel aus 100 % Schafwolle laden Kinder ab 3 Jahren zum kreativen Stapeln, Sortieren, Balancieren und Zählen ein. Durch den festen Filzkern im Inneren der Kiesel und die unterschiedlichen Größen und Farben können die Kleinen individuelle Kunstwerke bauen. Die bunten Regenbogenfarben bieten unendlich viele Spiel- und Lernmöglichkeiten.

Ø 5 bis 13 cm

Material: 100 % Schafwolle (Filz)

Warnhinweis: 1 (Seite 321)

Hersteller-ID: H-10001 (Seite 322)

**763358H51** 20 Stück 50,38 / **59,95 €**

## 04 | Betzold Filzsortierset mit Schalen und Perlen

Das 120-teilige Filzsortierset ist handgefertigt und besteht aus einer 7-fach unterteilten Filzmatte in sanften Regenbogenfarben, 7 farblich passenden Sortierschalen und jeweils 16 farblich abgestimmten Filzkugeln pro Schale. Egal, ob Farbuordnungen, Legespiele oder Zählversuche, das Set bietet Ihnen unzählige Verwendungsmöglichkeiten. Das bunte Sortierset eignet sich ideal für das freie Spiel.

Ø Filzmatte: 60 cm, Ø Filzbälle: 2 cm,

Filzschalen: Höhe: 12 cm, Ø 9 cm

Material: 100 % Schafwolle (Filz)

Warnhinweis: 1 (Seite 321)

Hersteller-ID: H-10001 (Seite 322)

**763360H51** 120-teilig 58,40 / **69,50 €**

## 02 | Betzold Filzteppich „Regenbogen“

Diese handgefertigte Filzmatte in Regenbogenfarben aus hochwertigem Filz eignet sich ideal für das Sortieren und Legen von farblich passenden Gegenständen. Auch als Jahreszeitenkreis oder zur Einführung in die Farblehre bietet die Filzmatte vielfältige Umsetzungsmöglichkeiten. In der Lese- oder Spielecke lädt sie zudem zum gemeinsamen Sitzen, Erzählen und Versammeln ein.

Material: 100 % Schafwolle (Filz)

Alle Hersteller-ID: H-10001 (Seite 322)

**763359H51** Ø 50 cm, Stück 45,80 / **54,50 €**

**764376H51** Ø 150 cm, Stück 108,36 / **128,95 €**

## 05 | Betzold Filzkugeln

Die 240 Filzperlen in 12 tollen Regenbogenfarben aus 100 % Filzwolle sind ideal für Legespiele, Farbuordnungen, den Jahreskreis und erstes Rechnen geeignet. Der Filz besitzt eine selbstreinigende Funktion und ist bei max. 30 °C im Wollwaschgang waschbar. Die Schafwolle hat zudem den „Leise-spiel-Effekt“, da die Perlen im Vergleich zu Holzkugeln leichter sind und nicht klappern.

Ø 2 cm. Material: 100 % Schafwolle (Filz)

Alle Warnhinweis: 1 (Seite 321)

Alle Hersteller-ID: H-10001 (Seite 322)

**764374H51** 240 Stück, Regenbogenfarben

**767178H51** 240 Stück, Pastellfarben

je 16,76 / **19,95 €**

## 03 | Betzold Regenbogen-Filzmatte mit Schmucksteinen

Dicke Filzmatte mit 12 verschiedenfarbigen Bereichen. Die bunten Steine können sortiert auf die Matte gelegt werden. Ideal für die Farblehre und den Jahreskreis

**Inhalt:** 1 Filzmatte, 120 Schmucksteinblumen, 120 runde Schmucksteine

Ø Filzmatte: 52 cm, Schmucksteinblumen:

ca. 2,6 cm, Schmucksteine: ca. 2,2 cm

Material: Kunststoff, 100 % Schafwolle (Filz)

Warnhinweis: 1 (Seite 321)

Hersteller-ID: H-10001 (Seite 322)

**764740H51** 241-teilig 93,24 / **110,95 €**

## 06 | Betzold Regenbogen-Filzschalen, stapelbar

Die Filzschalen im praktischen 7er-Set sind ideal für Kinder ab 12 Monaten geeignet – im freien Spiel oder als Sortier- und Legespiel bieten die wunderbaren Schalen kreative Einsatzmöglichkeiten zum Bauen, Sortieren und Stapeln. Auch zum Farbenlernen eignen sich die schönen Regenbogenfarben hervorragend. Ideal kombinierbar mit weiteren Filzprodukten. Die reine Filzwolle besitzt eine selbstreinigende Funktion und bietet zudem eine leisere Alternative zu sonstigen Schalen aus Kunststoff.

Ø von 6 bis 14 cm, Höhe: von 6 bis 8 cm

Material: 100 % Schafwolle (Filz)

Hersteller-ID: H-10001 (Seite 322)

**763356H51** 7-teilig

25,17 / **29,95 €**



# MONTESSORI-LERNMATERIALIEN



## Betzold Sinnesmaterial-Krippen-Set

Das Material besticht durch das „1-Funktions-Prinzip“. Es gibt keinerlei Ablenkung durch Farbe, bunte Aufdrucke, Sound ... Die Konzentrationsfähigkeit wird durch das Ausführen einer Tätigkeit gefördert und aufgebaut. Dadurch, dass das Material sich selbst in Form und Farbe zurücknimmt, überfordert es das spielende Kind nicht. Ihre Kinder machen erste Erfahrungen mit Objektpermanenz und Formenkonstanz.

Formen, Größen, Höhen, Mengen werden erfasst und zugeordnet. Material: Holz (Buche)

Warnhinweis: 35 (Seite 321)

Hersteller-ID: H-10001 (Seite 322)

56144H51\*

12 Spiele

273,11 / 325,- €

Montessori-Lernmaterialien

Sie erhalten  
12 Lege- und  
Steckpuzzles  
in einem Set!

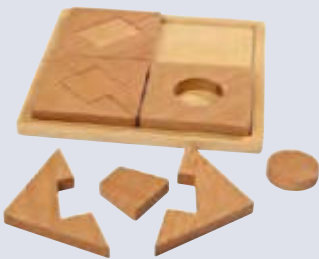

Seitenlänge Unterlage: ca. 22,5 cm



Höhe Unterlage: ca. 19,5 cm



Seitenlänge Unterlage: ca. 22,2 cm



Ø Unterlage: ca. 22,3 cm



L x B Unterlage: ca. 30,3 x 6,8 cm



L x B Unterlage: ca. 33,5 x 6,8 cm



L x B Unterlage: ca. 30,3 x 6,8 cm



L x B Unterlage: ca. 30,3 x 6,8 cm



B x T Unterlage: ca. 36,7 x 31,5 cm



Gesamthöhe: 23 cm



Gesamthöhe: ca. 22,3 cm



Gesamthöhe: ca. 21,8 cm



### 01 | Fädelschuhe Schleifen binden

Diese niedlichen Fädelschuhe aus Holz sind perfekt, um Kindern das Schleifebinden spielerisch beizubringen. So stärken Sie die Selbstständigkeit sowie die Feinmotorik der Kinder.

**Inhalt:** 2 Fädelschuhe, 2 Schnürsenkel  
H x B x T: 8,7 x 6,1 x 15,2 cm. Material: Holz, Textil  
Warnhinweise: 1, 4 (Seite 321)  
Hersteller-ID: H-10791 (Seite 322)

770469H51 4er-Set

21,- / 24,99 €



2

### 02 | Betzold Lernrahmen-Set „Verschlüsse“

Mit diesen Montessori-Lernrahmen lernen Kinder die verschiedenen Verschlüsse kennen und damit umzugehen. B x H: 37 x 40,8 cm  
Warnhinweise: 1, 4 (Seite 321)  
Hersteller-ID: H-10001 (Seite 322)

50635H51 6 Stück

91,60 / 109,- €

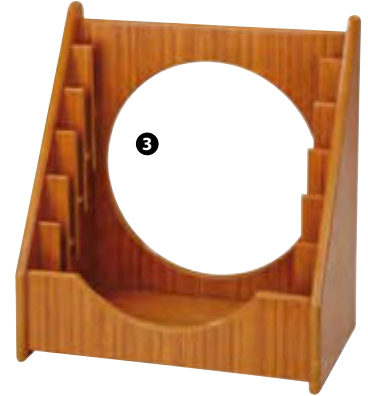

3

### 03 | Betzold Lernrahmen-Halter für 6 Lernrahmen

Massiver, hölzerner Ständer für das Lernrahmen-Set. Praktisch beim Spielen und zum Aufbewahren. H x B x T: 47,5 x 39,5 x 20,5 cm  
Hersteller-ID: H-10001 (Seite 322)

50636H51

53,78 / 64,- €



4

1

## Montessori-Lernmaterialien im Kindergarten

### 04 | Montessori-Lernwagen

Montessori steht für Lernen mit allen Sinnen. Mit diesem Montessori-Lernmobil statten Sie Ihre Einrichtung mit den wichtigsten Grundmaterialien aus. Zudem unterstützen die einzelnen Artikel die Selbstständigkeit Ihrer Kinder, verknüpft mit nachvollziehbarer und logischer Selbstkontrolle. Alle Materialien sind für Kinder übersichtlich und ordentlich in dem fahrbaren Mobil verstaut, das sowohl für Freispiel und Einzelförderung als auch für die Gruppenarbeit verwendet werden kann. Das fahrbare Regal kann von Gruppenraum zu Gruppenraum verschoben werden und ist somit immer einsatzbereit.

H x B x T Wagen: 72,5 x 94,5 x 41 cm  
Mit 2 Einlegeböden und 4 Rollen (2 davon feststellbar)

Das Set beinhaltet 13 verschiedene Montessori-Lernmaterialien:

- Spindel-Box
- Rosa Turm
- Braune Treppe
- Beutel mit 18 geometrischen Figuren
- 63 Farbtäfelchen im Holzkasten
- Einsatz-Zylinder mit 4 Blöcken
- 12 Soundboxen
- Zylinderblock-Set mit 40 verschiedenen Zylindern
- 13 Fühl- und Tastplatten – geometrische Formen
- 10 Fühl- und Tastplatten – Ziffern
- 29 Fühl- und Tastplatten – Großbuchstaben
- 12 Grundflächenkarten für geometrische Körper
- 10 geometrische Körper

Warnhinweise: 1, 42, 5 (Seite 321)  
Hersteller-ID: H-10001 (Seite 322)

56322H51\*

839,50 / 999,- €



### 01 | Betzold Farbtäfelchen im Holzkasten

Die Farbtäfelchen dienen zur Förderung der visuellen Wahrnehmung. Die Kinder lernen, verschiedene Farbschattierungen zu unterscheiden und zu benennen. Ziel ist es, die einzelnen Schattierungen in der richtigen Reihenfolge (von hell nach dunkel oder umgekehrt) zuzuordnen. Jede Farbe ist in 7 Farbschattierungen unterteilt.

**Inhalt:** insgesamt 63 Farbtäfelchen in einem Holzkasten

9 Farben: Rosa, Gelb, Blau, Grün, Orange, Braun, Rot, Violett, Schwarz

B x T Holzkasten: 32,5 x 32,5 cm

Hersteller-ID: H-10001 (Seite 322)

85788H51

65,50 / 77,95 €



### 02 | Betzold Braune Treppe

Die zehn hölzernen Prismen sind jeweils 20 cm lang. Breite und Höhe variieren jeweils um 1 cm. Auf diese Weise erlernen die Kinder Größenveränderungen in zwei Dimensionen.

Größter Block: 10 x 10 x 20 cm

Material: Holz (Gummibaum)

Hersteller-ID: H-10001 (Seite 322)

50485H51\* 10 Prismen

58,40 / 69,50 €

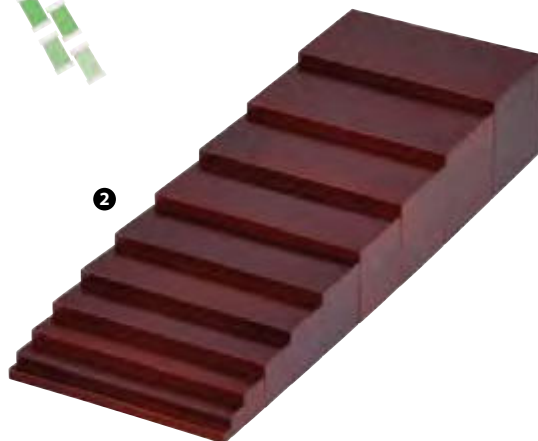

### 03 | Betzold Würfelturm in Rosa

Der Turm besteht aus 10 Würfeln in den Größen zwischen 1 bis 10 cm. Beim Spiel mit diesem Set entwickeln Kinder ein Gefühl für Größenordnung, Geometrie und Volumensysteme

Material: Holz (Gummibaum)

Warnhinweis: 1 (Seite 321)

Hersteller-ID: H-10001 (Seite 322)

50508H51 10 Würfel

36,09 / 42,95 €



### 04 | Betzold Zylinderblock-Set

In den 4 Kästen befinden sich jeweils 10 Zylinder in unterschiedlichen Größen. Mit diesem Material lernen die Kinder, Übereinstimmungen bzw. Unterschiede wahrzunehmen. Beim Kombinieren und Vergleichen gewinnen sie Einsicht in die Dimensionsunterschiede.

4 Kästen in Rot, Gelb, Grün und Blau mit jeweils 10 Zylindern in entsprechender Farbe.

H x B x T Kästchen: 7 x 15,5 x 13 cm

Warnhinweis: 1 (Seite 321)

Hersteller-ID: H-10001 (Seite 322)

85263H51 44-teilig

71,39 / 84,95 €

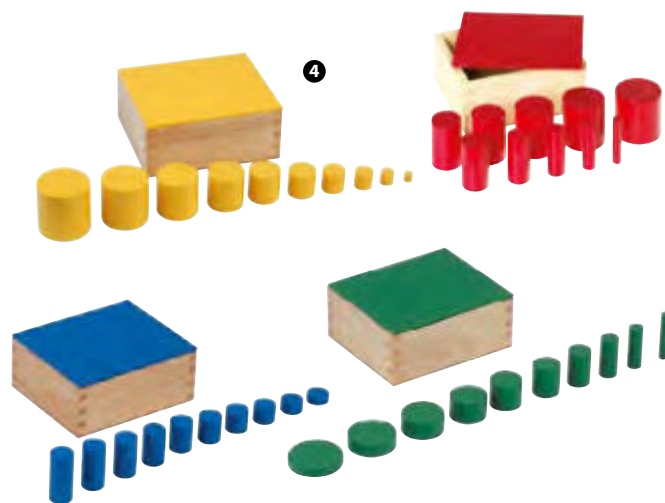

### 05 | Betzold Sound Box

Beim Üben mit diesem Set trainieren schon Kinder ab 3 Jahren ihr Gehör, sie können die Geräusche nach bestimmten Kriterien sortieren und ihre Wahrnehmung schulen. 2 Sets aus je 6 verschlossenen Holz-Zylindern in einer praktischen Holzbox. In Blau und Rot

H x B x T: 10 x 11 x 8 cm

Warnhinweis: 1 (Seite 321)

Hersteller-ID: H-10001 (Seite 322)

50131H51 14-teilig

28,15 / 33,50 €

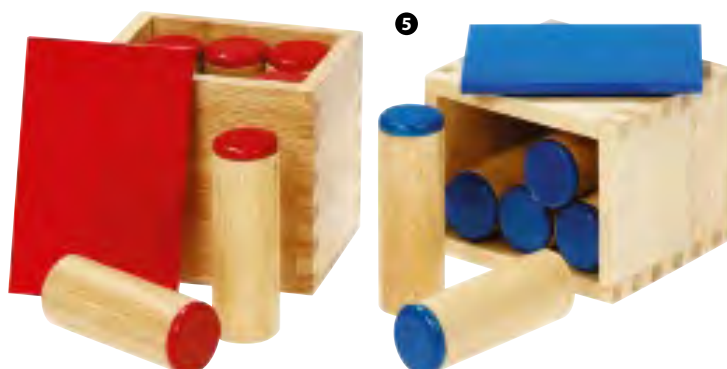



### Betzold Barfußinseln

Erwecken Sie die Sinne von Kindern mit einem Fühl-Parcours für die Füße: Lassen Sie sie durch unterschiedliche Texturen wie weiche Wollkugeln, spitze Steine und feinen Sand navigieren. Die wabenförmigen Inseln sind flexibel befüllbar, ideal für spielerisches Lernen und sensorische Entwicklung. Lieferung ohne Inhalt

H x B x T Barfußinsel: 9,9 x 37,6 x 37,6 cm

Material: Holz

Alle Hersteller-ID: H-10001 (Seite 322)

770848H51 Stück 35,71 / **42,50 €**

770846H51 4 Stück 142,02 / **169,- €**



Mit den Füßen  
tasten lernen!



### Augenbinde

Für konzentrierteres Fühlen.

Lieferung in Überraschungsfarbe

Material: 100 % Nylon, Handwäsche

Hersteller-ID: H-10001 (Seite 322)

763467H51 2 Stück 5,13 / **6,10 €**



### Fühl- und Tastplatten

Mit den Füßen tasten, was die Hände fühlen  
Das Set beinhaltet 5 große Tastplatten für den Fußboden sowie 5 kleine Tastplatten, die sich in einem Fühlbeutel befinden. Nun gilt es, das mit den Händen Gefühlte mit den Füßen zu ertasten.

**Inhalt:** 5 Silikon-Matten Ø 35 cm, 5 Silikon-Scheiben Ø 8 cm in den gleichen Farben und mit der gleichen Struktur

Warnhinweis: 1 (Seite 321)

Hersteller-ID: H-10872 (Seite 322)

754217H51 10-teilig 55,88 / **66,50 €**



# MATHEMATIK



## Betzold Matheprofi-Bausteinwagen

Der Matheprofi-Bausteinwagen ist ein pädagogisches Allround-Talent. Mit 5 thematisch ausgerichteten Laden fördert er von der Kreativität bis zur komplexen Mathematik. Ideal für Kindergärten und Schulen

H x B x T Bausteinwagen: 29,5 x 42 x 32 cm

Material: Holz, Kunststoff, Metall

Warnhinweis: 2 (Seite 321)

Hersteller-ID: H-10001 (Seite 322)

768325H51 Stück

251,26 / 299,- €

Mathematik



## Betzold Zähl- und Zahlenbausteine

Spielerisches Mathematiklernen mit 29 Zahlenquadern: Die Höhe der Bausteine passt zum Zahlenwert für ein intuitives Verständnis von Zahlen. So werden Addition und Co. greifbar und leicht verständlich.

**Inhalt:** Details online

H x B x T kleinster Baustein: 1,8 x 3 x 3 cm

Material: Holz

Hersteller-ID: H-10001 (Seite 322)

769518H51

29,37 / 34,95 €



zur Förderung des selbstständigen Mathe-lernens



### 01 | Betzold Rechenmäppchen mit treeSide-Rechenrahmen

Ideal zum spielerischen Entdecken des Zahlenraums bis 20. Mit buntem Zweifarbstift, Lernwürfeln und Wendeplättchen. Rechenrahmen aus umweltfreundlichem treeSide-Material, fördert Rechenfähigkeiten und Umweltbewusstsein. Robust, langlebig, perfekt für nachhaltiges Lernen

**Inhalt:** Details online

H x B x T Mäppchen: 6 x 26 x 10 cm

Material: Kunststoff, Biokunststoff, Textil (Mäppchen 100 % Polyester), Holz

Warnhinweise: 1, 78 (Seite 321)

Hersteller-ID: H-10001 (Seite 322)

770256H51\*

15,55 / **18,50 €**

Farbwechsel

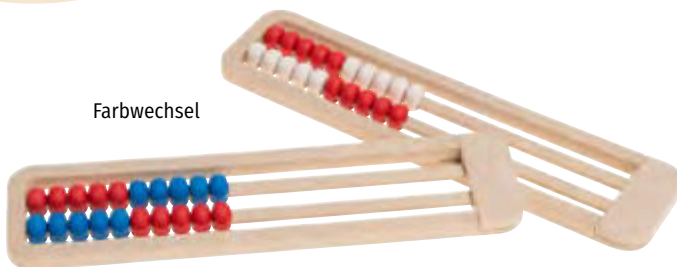

2

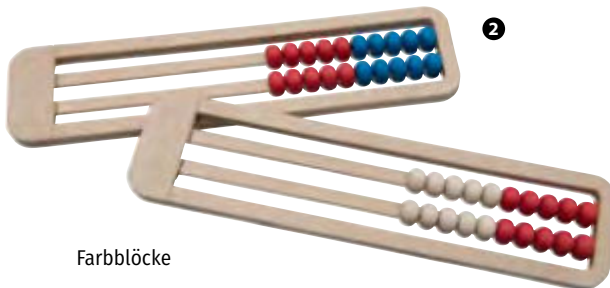

Farbblöcke



### 02 | Betzold Rechenrahmen aus treeSide-Material, ZR bis 20

Dieser Rechenrahmen unterstützt Kinder dabei, Rechenaufgaben im Zahlenraum bis 20 anschaulich zu lösen. Mit den in 2 Farben angeordneten Perlen erkennen und zerteilen sie Mengen und werden mit dem Zehnerübergang vertraut. Kompakte Form und geringes Gewicht – ideal zum Mitnehmen

H x B x T: 1 x 25 x 6,2 cm

Material: Biokunststoff

Alle Warnhinweis: 78 (Seite 321)

Alle Hersteller-ID: H-10001 (Seite 322)

850398H51 Rot/Weiß Farbwechsel

850397H51 Rot/Blau Farbwechsel

850381H51 Rot/Weiß Farbblöcke

850380H51 Rot/Blau Farbblöcke

je 4,19 / **4,99 €**



3

### 03 | Betzold Set mit 24 Rechenrahmen aus treeSide-Material, ZR bis 20

**Inhalt:** 24 Rechenrahmen, 1 Box

H x B x T Aufbewahrungsbox: 16 x 39,5 x 27,5 cm

Material: Biokunststoff, Kunststoff

Alle Warnhinweis: 78 (Seite 321)

Alle Hersteller-ID: H-10001 (Seite 322)

770195H51 Rot/Weiß Farbblöcke

770193H51 Rot/Blau Farbblöcke (ohne Abb.)

771680H51 Rot/Weiß Farbwechsel (ohne Abb.)

771679H51 Rot/Blau Farbwechsel (ohne Abb.)

je 100,- / **119,- €**





magnetisch

1

**01 | Betzold Magnetischer Zahlenstrahl bis 10**

Die Kinder bringen die Zahlen/Mengen in eine bestimmte Reihenfolge, vergleichen sie nach der Größe und ergänzen den Zahlenstrahl. Das Set besteht aus 2 Tafeln, die an der Wand befestigt werden können. Jede Tafel hat Platz für 5 Zahlen- oder Mengenkärtchen. In den darunterliegenden Reihen können Zahlen oder Mengen in unterschiedlichen Darstellungsformen zugeordnet werden.

**Inhalt:**

- 2 Tafeln aus beschichtetem Karton, magnethaftend (47 x 30 cm)
- 10 Zahlenkärtchen, schwarz-weiß (7 x 7 cm)
- 10 Zahlenkärtchen, bunt (7 x 7 cm)
- 10 Kärtchen mit Zwergen (7 x 7 cm)
- 10 Kärtchen mit Mengenbildern (7 x 7 cm)
- 10 Kärtchen mit geordneten Mengenbildern (7 x 7 cm)
- 10 Kärtchen mit Fingerzahlen (7 x 7 cm)
- 10 Kärtchen mit Würfelzahlen (7 x 7 cm)

Warnhinweis: 1 (Seite 321)  
 Hersteller-ID: H-10001 (Seite 322)

758458H51 26,85 / 31,95 €

**02 | Rechenraupe**

Die kleine Raupe mit den blauen und roten Kugeln ist eine ideale Lernhilfe zum Addieren und Subtrahieren im Zahlenraum bis 20. Die Raupe passt in jedes Mäppchen und ist so stets griffbereit. Ihr Kopf ist aus massiver Buche und hat einen Durchmesser von 2,5 cm.

Länge: 50 cm, Ø Kugeln: 1,2 cm, Ø Kopf: 2,5 cm

Material: Holz  
 Warnhinweise: 1, 4, 5 (Seite 321)  
 Hersteller-ID: H-10837 (Seite 322)

766239H51 7,52 / 8,95 €

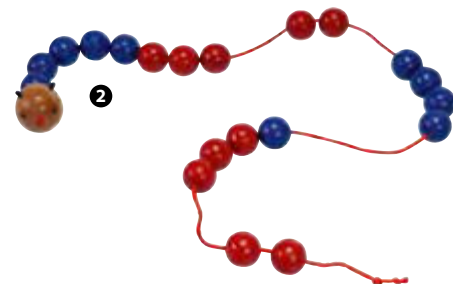

2

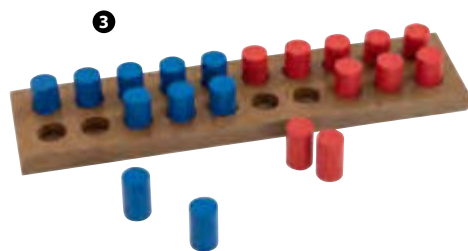

3

**03 | Steckbrett Zahlenraum bis 20**

H x B x T Steckbrett: 1,2 x 25 x 6 cm, 10 rote und 10 blaue Holzzyylinder: Ø 1,5 cm, Höhe: 2,5 cm  
 Warnhinweise: 1, 2 (Seite 321)  
 Hersteller-ID: H-10001 (Seite 322)

760650H51 5,29 / 6,30 €

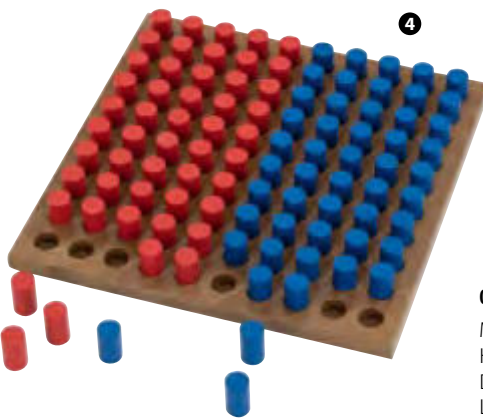

4

**04 | Steckbrett Zahlenraum bis 100**

H x B x T Steckbrett: 1,2 x 25 x 25 cm, 50 rote und 50 blaue Holzzyylinder: Ø 1,5 cm, Höhe: 2,5 cm  
 Warnhinweise: 1, 2 (Seite 321)  
 Hersteller-ID: H-10001 (Seite 322)

760651H51 18,07 / 21,50 €

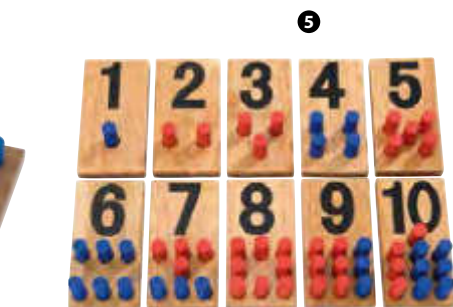

5

**05 | Zahlenstecktafeln aus Holz**

Mengen und Zahlen jederzeit im Blick  
 Hier gilt: sehen und verstehen.  
 Die Holzstäbe einfach in die Bohrungen einstecken. Leere Stellen bleiben sehr gut zu erkennen und verdeutlichen, wie viel noch bis zur aufgedruckten Zahl fehlt. Verwendet man blaue und rote Holzstäbe, werden Zahlzerlegungen, Additionen und Subtraktionen sichtbar und nachvollziehbar.

Satz mit 10 Steckbrettern (je 1,3 x 7 x 12 cm) sowie 55 roten und 55 blauen Holzstäben  
 Warnhinweise: 1, 2 (Seite 321)  
 Hersteller-ID: H-10001 (Seite 322)

85524H51 21,43 / 25,50 €



### 01 | Spielteppich „Formen sortieren“

Gelber Kreis, rotes Viereck, grünes Dreieck – wer bringt Ordnung in das kunterbunte Durcheinander? Die Würfel zeigen ein Dreieck und die Farbe Gelb: Wo ist das richtige Feld? Wer zuerst seine Formenplättchen auf dem Spielteppich untergebracht hat, gewinnt das Spiel.

**Inhalt:** 1 Teppich 100 x 100 cm, 2 Spielwürfel, 36 Kunststoffformen  
**Material:** Teppich: 100 % Polyamid, Würfel und Formen: Kunststoff  
 Der Teppich ist von Hand zu reinigen.  
 Hersteller-ID: H-10014 (Seite 322)

754293H51

64,66 / **76,95 €**

### 02 | Stoff-Zahlen

Die weichen Stoff-Zahlen ermöglichen Kindern durch ihre ansprechende Form und Größe einen spielerischen und intensiven Zugang zum Zahlenraum 0 bis 9. Neben der optischen Wahrnehmung im Spiel mit den Stoff-Zahlen prägen sich die Kinder durch taktile Erfahrungen die Form einzelner Zahlen ein. Lieferung in einem Säckchen. Höhe: ca. 27 cm, Material: 100 % Polyester, waschbar bei 30 °C

Warnhinweis: 1 (Seite 321)  
 Hersteller-ID: H-10001 (Seite 322)

53881H51

10 Stück

33,19 / **39,50 €**



### 03 | Zahlenfelder von 0 bis 20

Zum Zählen, Rechnen, Spielen  
 Sie eignen sich gut zur Einführung der Zahlen, für Zähl- und Zahlenspiele.  
 Die 30,5 x 30,5 cm großen, rutschfesten Matten sind mit den Zahlen von 0 bis 20 bedruckt.  
 Inkl. Kurzanleitung  
 Alle Hersteller-ID: H-10001 (Seite 322)

#### 21 Zahlenmatten

52335H51

105,- / **124,95 €**

#### 21 Zahlenmatten in stabiler Box

87836H51

112,56 / **133,95 €**

### 04 | Schaumstoffwürfel

Für erste Wurf- und Fangversuche  
 Die superweichen Würfel aus Vollschaumstoff sind für jede Art von Würfelspiel ideal geeignet. Zusätzlich sind sie perfekt zum Kicken, Fangen und Werfen. Durch ihre Größe von 16 cm animieren sie Ihre Lernenden zu neuen Spielideen. Dank des weichen Schaumstoff-Materials bleiben auch alle Fenster heil.

- gute Sprungeigenschaften
  - für drinnen und draußen
  - Gewicht je Würfel ca. 150 g
- 3 oder 4 unbeschichtete Würfel in einem praktischen Netz

Alle Hersteller-ID: H-10001 (Seite 322)

757373H51\* 3 Stück (Rot, Gelb, Blau)

14,71 / **17,50 €**

762374H51\* 4 Stück (Rot, Gelb, Blau, Grün)

19,29 / **22,95 €**



### 05 | Schaumstoffwürfel

Unbeschichtet, gefräst, Höhe: 16 cm  
 Material: Schaumstoff  
 Alle Warnhinweis: 1 (Seite 321)  
 Alle Hersteller-ID: H-10934 (Seite 322)

1691H51\* Rot

1692H51\* Orange

1693H51\* Blau

1694H51\* Grün

je 7,73 / **9,20 €**



### 01 | Pocket Cubes

Rechenwürfel zu jedem Thema  
Gestalten Sie immer wieder neue Aufgaben-Würfel: Einfach Karten zum jeweiligen Thema in die transparenten Taschen stecken und schon kann gerechnet werden.

Material: 100 % Polyester, Schaumkern: 100 % Polyurethan

Lieferung ohne Karten

Alle Hersteller-ID: H-10001 (Seite 322)

#### Pocket Cube, 10 cm

<b>86900H51</b>	Bunt, Stück	
<b>764265H51</b>	Grau, Stück	je 8,36 / <b>9,95 €</b>
<b>764267H51</b>	Grau, 3 Stück	24,33 / <b>28,95 €</b>

#### Pocket Cube, 15 cm

<b>86901H51</b>	Bunt, Stück	
<b>764264H51</b>	Grau, Stück	je 10,- / <b>11,90 €</b>
<b>764266H51</b>	Grau, 3 Stück	29,37 / <b>34,95 €</b>

### 02 | Blankokarten für Pocket Cube mit 15 cm

<b>74713H51</b>	36 Stück	4,19 / <b>4,99 €</b>
-----------------	----------	----------------------



**NEU**  
IM KATALOG

### 03 | Zahlenkarten Pocket-Cube

Die Zahlenkarten enthalten 55 Karten mit Ziffern, Mengenbildern, Würfelbildern, Joker-Karten und mehr. Sie eignen sich für Lernspiele zum Addieren, Multiplizieren, Zahlenreihenordnen oder Finden von Paaren. Perfekt, um Zahlen spielerisch zu erkunden – mit und ohne Pocket Cube!

B x H: 9 x 9 cm. Material: Karton  
Hersteller-ID: H-10001 (Seite 322)

**771217H51**

13,40 / **15,95 €**



### 05 | Riesige Schulwürfel

Mit Zahlen von 1 bis 10 und Joker.

Abriebfest bedruckt, feucht abwischbar.

Die Würfel aus Schaumstoff mit ihrer dauerhaften Beschichtung sind unverwundlich. Lernen und Spielen macht sowohl drinnen als auch im Freien viel Spaß. Höhe: 20 cm

Alle Warnhinweis: 1 (Seite 321)

Alle Hersteller-ID: H-10001 (Seite 322)

<b>1695H51</b>	Rot	
<b>1696H51</b>	Blau	
<b>1698H51</b>	Gelb	
<b>1697H51</b>	Grün	je 23,49 / <b>27,95 €</b>



### 06 | Würfelbecher

Robuste Würfelbecher aus Kunststoff

Mit diesem Set aus 4 Würfelbechern und 12 Würfeln lassen sich spannende Mathe-Lernspiele oder Würfelspiele umsetzen.

Ø 10 cm

Warnhinweis: 42 (Seite 321)

Hersteller-ID: H-10001 (Seite 322)

<b>759552H51</b>	4 Stück	14,71 / <b>17,50 €</b>
------------------	---------	------------------------



### 01 | Farbkreis-Teppich

Sammeln Sie verschiedene Gegenstände, die den Farben auf dem Teppich entsprechend ähnlich sind. Die Kinder können die Gegenstände selbst finden oder sie sammeln sie gemeinsam. Lassen Sie sie einen Gegenstand auf die entsprechende Fläche/Farbe legen. Dabei nennen die Kinder die Gegenstände mit den Farben.

Material: Oberseite 100 % Polyester, Unterseite 100 % Latex. Der Teppich ist von Hand zu reinigen. Lieferung ohne Deko

Alle Hersteller-ID: H-10001 (Seite 322)

756621H51\* Ø 50 cm 18,07 / **21,50 €**

756626H51\* Ø 75 cm 31,05 / **36,95 €**

- Farben erkennen, sortieren, benennen
- Wortschatz-erweiterung
- Entwicklung des Farbsinns



### 02 | Set mit 6 Sortierkörbchen

Sortierkörbchen zum Ordnen, Sortieren und Klassifizieren von Alltagsgegenständen, Spielzeug, Malstiften und Co.

**Inhalt:** 6 Körbe in den Farben Orange, Blau, Rot, Lila, Gelb, Grün

Ø 13,5 cm, Höhe: 10 cm

Material: 100 % Polyester, waschbar bei 30 °C im Schonwaschgang

Hersteller-ID: H-10586 (Seite 322)

757432H51 Set 23,11 / **27,50 €**



### 03 | Zählkiesel „Marienkäfer“

Mit diesen 11 Zählkieseln entwickeln Kinder ab 4 Jahren spielerisch erste Rechenkenntnisse. Die bunten Marienkäfer mit 0 bis 10 Punkten auf ihren Flügeln eignen sich ideal zum Erkunden, Addieren und Subtrahieren von Zahlen. Sie können den Schwierigkeitsgrad der Aufgaben daher flexibel variieren und an die Lernvoraussetzungen Ihrer Kinder anpassen.

H x B x T Kiesel: 1,5 x 5,0 x 3,8 cm, Material: Holz

Hersteller-ID: H-10001 (Seite 322)

763190H51\* 16,76 / **19,95 €**



### 04 | Mathe-Bärchen in Stapelbox

Dieses Set umfasst 96 Zählbären in 3 Größen und 4 Farben. Die Bären wiegen zwischen 4 und 12 g und eignen sich für frühe Lernkonzepte wie Farbe, Zahl, Größe und Gewicht.

Warnhinweis: 1 (Seite 321)

Hersteller-ID: H-10001 (Seite 322)

761792H51 22,65 / **26,95 €**



### 05 | Bunte Rechen-Früchte

108 Stück im Eimer

Warnhinweise: 1, 5 (Seite 321)

Hersteller-ID: H-10001 (Seite 322)

86668H51 108 Stück 19,29 / **22,95 €**



### 06 | Bauernhof-Rechentiere

72 Stück im Eimer

Warnhinweis: 1 (Seite 321)

Hersteller-ID: H-10001 (Seite 322)

87258H51 72 Stück 20,59 / **24,50 €**



### 07 | Zähl- und Rechenfahrzeuge

72 Stück im Eimer

Warnhinweis: 1 (Seite 321)

Hersteller-ID: H-10001 (Seite 322)

900379H51 72 Stück 18,07 / **21,50 €**





1

### 01 | Holzwürfel

100 Stück, farbig lackiert, Kantenlänge: 2 cm  
Warnhinweis: 1 (Seite 321)  
Hersteller-ID: H-10001 (Seite 322)

85188H51\* in Stapelbox

20,97 / **24,95 €**



2

### 02 | Holzwürfel

150 Stück, naturbelassen, Kantenlänge: 2 cm  
Alle Warnhinweis: 1 (Seite 321)  
Alle Hersteller-ID: H-10001 (Seite 322)

2383H51 im Polybeutel (ohne Abb.)

13,87 / **16,50 €**

761794H51 in Stapelbox

18,45 / **21,95 €**

## Rechnen leicht gemacht

- erste Zähl- und Zuordnungsübungen
- mit mittlerem Griffbereich
- Zahl aus mehreren Elementen



3

### 03 | Spindel-Box

Beim Spielen mit den Stäbchen machen die Kinder ihre ersten Zähl- und Zuordnungsübungen.

Es wird verdeutlicht, dass eine Zahl aus mehreren Elementen bestehen kann. Das Kästchen mit der 0 bleibt leer. Durch den mittleren Griffbereich sind die 19 cm langen Stäbchen für kleine Kinder gut zu greifen.

H x B x T Box: 7 x 52 x 22 cm. Ab 4 Jahre  
Hersteller-ID: H-10001 (Seite 322)

50624H51

50,38 / **59,95 €**



4

### 04 | Fröbel-Set

Die 14 Fröbel-Spiele in diesem Set sind vom ersten Lebensjahr bis hin zur Sekundarstufe geeignet. Die Spielgaben bauen aufeinander auf und sollten den Kindern in der aufgeführten Reihenfolge angeboten werden. Das Set besteht aus Spielen mit Körpern, Flächen, Linien und Punkten.

H x B x T Verpackung: 33 x 54,5 x 34 cm

Material: Holz

Warnhinweise: 1, 4, 5 (Seite 321)

Hersteller-ID: H-10001 (Seite 322)

765592H51

335,29 / **399,- €**





### 01 | Holzstempel „Ziffern mit Rechenzeichen“

Mit diesen runden, handlichen Stempeln können Kinder spielerisch erste Rechenübungen machen und die Welt der Zahlen kennenlernen. Die Rechenzeichen Plus, Minus, Mal, Geteilt und das Ist-gleich-Zeichen sind im 15-teiligen Set enthalten. Ohne Stempelkissen  
 Höhe: 3,5 cm, Ø 2 cm  
 Material: Holz, Gummi  
 Warnhinweis: 1 (Seite 321)  
 Hersteller-ID: H-10837 (Seite 322)

766236H51\*

8,66 / 10,30 €



### 02 | Ich seh 10!

100 Spielplättchen mit den Zahlen von 1 bis 9 werden verdeckt ausgelegt. Die Spielenden drehen ein Plättchen nach dem anderen um. Wer meint, eine Zahlenkombination zu sehen, die 10 ergibt, ruft: „Ich seh 10!“. Stimmt die Rechnung, dürfen die Plättchen behalten werden. Achtung, wer den Hai aufdeckt, verliert alle ergatterten Kärtchen. Für 2 - 4 Kinder, ab 6 Jahren  
 Hersteller-ID: H-10483 (Seite 322)

88497H51\*

10,04 / 11,95 €



### 03 | Zähl- & Sortierspiel „Mini-Muffin“

Wählen Sie aus 12 in ihrem Schwierigkeitsgrad variierenden, austauschbaren Einlegeplättchen aus. Farben, Zugehörigkeit & Unterscheidung und ein grundlegendes Zahlen- und Mengenverständnis werden hier auf spielerische Weise gefördert. Für Einzel- und Gruppenaktivitäten geeignet. Die beiliegenden Würfel geben Farbe und Zahl (im Zahlenraum von 0 bis 6) an. Durch die originelle Greifzange werden auch die feinmotorischen Fähigkeiten der kleinen Muffin-Fans geschult!  
 Ab 3 Jahren geeignet

#### Inhalt:

1 Muffinschale (3 x 26 x 14,5 cm)  
 60 Mini-Muffins (Zählfiguren, Höhe: 1,8 cm)  
 1 Greifzange (Länge: 12 cm)  
 2 Schaumstoffwürfel  
 12 beidseitig bedruckte Einlegeplättchen  
 1 Anleitung  
 Warnhinweis: 1 (Seite 321)  
 Hersteller-ID: H-10483 (Seite 322)

59201H51\*

77-teilig

25,17 / 29,95 €

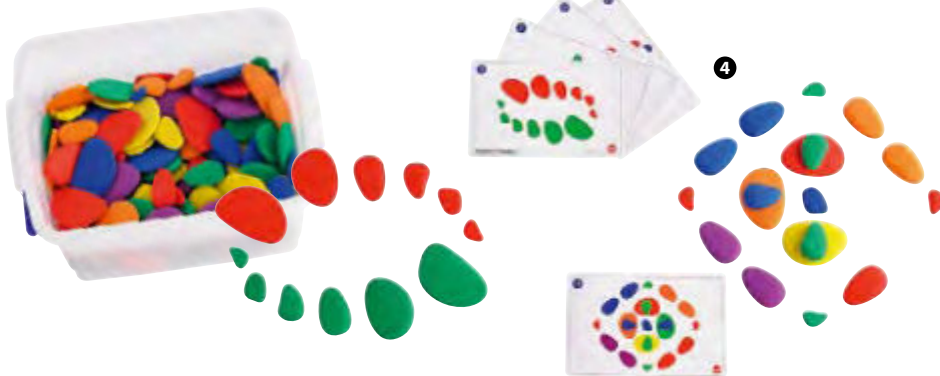

### 04 | Regenbogenkiesel XXL-Kiga-Set

Das Set für die ganze Gruppe!

#### Inhalt:

252 Kieselsteine aus Kunststoff in 6 Farben und Größen  
 47 Aktivitätskarten  
 3 Drehscheiben  
 In praktischer Aufbewahrungsbox  
 Warnhinweis: 1 (Seite 321)  
 Hersteller-ID: H-10230 (Seite 322)

757994H51\*

Set

109,20 / 129,95 €



### 05 | Regenbogenkiesel

Die bunten Kieselsteine in Regenbogenfarben regen die Kinder zum Sortieren, Rechnen und Musterlegen an. Die Steine sind angenehm zu greifen und dank der gummiartigen Oberfläche leicht zu stapeln.  
 Schult Feinmotorik und Fantasie

**Inhalt:** 36 Kieselsteine aus Kunststoff in 6 Farben und 6 Größen, 20 Aktivitätskarten  
 In stabiler Aufbewahrungsbox  
 Warnhinweis: 1 (Seite 321)  
 Hersteller-ID: H-10230 (Seite 322)

756754H51\*

25,17 / 29,95 €



# Mitmach-Karten

für Pattern Blocks



## 01 | Mitmach-Karten „Pattern Blocks“

Mit den tollen Mitmach-Karten üben Ihre Kinder spielerisch Symmetrien, Bandornamente, Parkettierungen und Deckungsgleichheit. Ihre Kinder legen die vorgegebenen Motiv- und Musterbilder mithilfe der Pattern Blocks aus. Die 32 beidseitig bedruckten DIN-A5-Karten sind in unterschiedliche Aufgabenvarianten gegliedert. Ideal für vielfältige Differenzierungsmöglichkeiten

**Inhalt:** 16 Motivbilder: 8 Konturdarstellungen, 8 Schattendarstellungen, 8 Mandalas: Teil des Mandalas ergänzen, 8 Parkettierungen/flächige Muster  
B x H: 21 x 14,8 cm, Format: DIN A5  
Material: Papier  
Pattern Blocks nicht enthalten  
Hersteller-ID: H-10001 (Seite 322)

764426H51

11,93 / 14,20 €



## 02 | Mitmach-Karten „Farbige Stäbe“

Die bunten Mitmach-Karten mit praktischen Selbstkontrollmöglichkeiten motivieren Ihre Kinder zum selbstständigen Üben von Mengen- und Längenverhältnissen, Zahlzerlegungen, Teilbarkeitsregeln und Symmetrien. Ihre Kinder legen die vorgegebenen Motiv- und Musterbilder, welche in Originalgröße und -farbe dargestellt sind, mit den bunten Rechenstäben nach und fördern so ganz spielerisch ihr räumliches Vorstellungsvermögen.

**Inhalt:** 16 Motivbilder: 8 Konturdarstellungen, 8 Schattendarstellungen, 8 Mandalas, 7 Darstellungen der Zahlzerlegungen von 3 bis 10  
B x H: 21 x 14,8 cm, Format: DIN A5  
Material: Papier  
Farbige Stäbe nicht enthalten  
Hersteller-ID: H-10001 (Seite 322)

764427H51

11,93 / 14,20 €

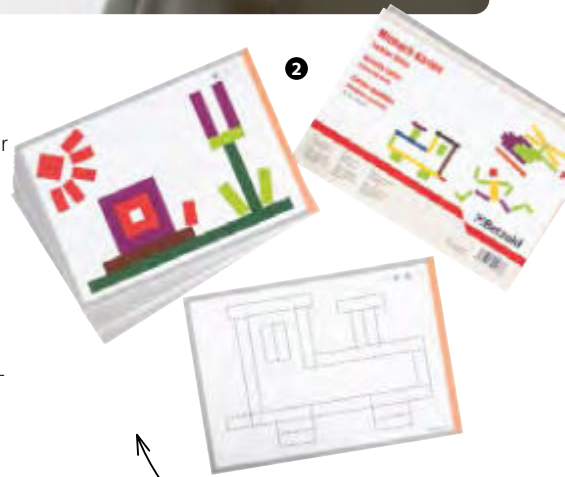

für farbige Stäbe



## 03 | Pattern Blocks aus Holz

Fünf verschiedene geometrische Grundformen (Dreieck, Quadrat, Sechseck, Raute und Trapez) in sechs Farben und sechs Größen. Die einheitlichen Maße ermöglichen eine Vielzahl interessanter Muster.

Alle Warnhinweis: 1 (Seite 321)  
Alle Hersteller-ID: H-10001 (Seite 322)

89012H51 250 Stück 19,29 / 22,95 €

761793H51 250 Stück in Stapelbox 24,79 / 29,50 €



## 04 | Geometrische Legeformen

288 geometrische Formen in verschiedenen Größen und Farben regen zum Bilder- und Musterlegen an. Die Kinder lernen, die unterschiedlichen Formen zu erkennen, zu benennen und zu sortieren.

**Inhalt:** 288 Legeplättchen, 1 Kunststoffbox mit Klappdeckel  
Warnhinweis: 1 (Seite 321)  
Hersteller-ID: H-10001 (Seite 322)

41320H51 289-teilig 29,37 / 34,95 €



## 05 | Farbige Stäbe im Holzkasten

Mit den Rechenstäbchen aus hochwertigem Holz erlangen Kinder ab 3 Jahren erste grundlegende Mathematik-Kenntnisse. Ob zählen, vergleichen, nach Länge und Farbe sortieren oder Türmchen bauen – die Einsatzmöglichkeiten sind vielfältig. Dank der hohen Anzahl an Teilen kann auch in kleinen Gruppen gerechnet und gezählt werden. Die kürzesten Stäbe sind 1 cm lang, die längsten messen 10 cm. Nach dem Lernspaß verstauen die Kinder die Stäbe in der praktischen Holz-Aufbewahrungsbox.

**Inhalt:** 308 Rechenstäbchen, 1 Holz-Aufbewahrungsbox  
Warnhinweis: 1 (Seite 321)  
Hersteller-ID: H-10928 (Seite 322)

75664H51 309-teilig 20,59 / 24,50 €



auch für Flüssigkeiten geeignet

Gewichte immer griffbereit

### 01 | Große Balkenwaage

Gewichte und Gegenstände exakt abwägen und vergleichen. Das Volumen lässt sich auf 2 Skalen ablesen. 2 Behälter aus Kunststoff samt Stülpdeckeln dienen als Waagschalen. Inhalt pro Behälter: rund 1 Liter

Mit 11 Metallgewichten und 14 Kunststoffgewichten  
H x B x T: 15 x 46 x 12 cm

Material Waage: Kunststoff

Warnhinweis: 1 (Seite 321)

Hersteller-ID: H-10001 (Seite 322)

766061H51 Stück

36,09 / **42,95 €**



### 02 | Gewichtssatz aus Kunststoff

76 stapelbare Gewichte in einer Box  
Noppen verhindern, dass die Gewichtssteine verrutschen.

20x 1 g, 20x 5 g, 20x 10 g, 16x 20 g

Warnhinweis: 1 (Seite 321)

Hersteller-ID: H-10317 (Seite 322)

766504H51

16,76 / **19,95 €**

### 03 | Gewichtssatz aus Metall

Satz mit 10 Metallgewichten:

2x 1 g, 2x 2 g, 2x 5 g, 2x 10 g, 1x 20 g und 1x 50 g

Im Kunststoffkasten

Hersteller-ID: H-10001 (Seite 322)

85752H51 10-teilig

17,23 / **20,50 €**

### 04 | Kinder-Balkenwaage aus Kunststoff

Ihre Kinder erlernen mit dieser stabilen und genauen Waage das Wiegen.

Hier können sowohl richtige Gewichte als auch Steckwürfel verwendet werden. Sie ist für den fortwährenden Gebrauch im Zimmer geeignet.

Die Waage ist mithilfe der Schiebebewichte justierbar.

B x H: ca. 60 x 28 cm

Lieferung ohne Deko

Warnhinweis: 1 (Seite 321)

Hersteller-ID: H-10230 (Seite 322)

57238H51

12,56 / **14,95 €**



**01 | Große Demonstrations-Uhr**

Durch die Größe von 41 cm sind Zahlen und Zeiger mühelos zu erkennen. Die Uhr wird durch vier stark haftende Magnete an der Tafel gehalten. Als Hilfestellungen oder Aufgaben können um die Uhr herum Symbole, z. B. Teller und Becher für die Vesperzeit, dazugemalt oder Bilder zu einzelnen Uhrzeiten gezeichnet werden. Die Kinder können die Zeiger von Hand bewegen und dennoch laufen sie völlig synchron.

Inkl. Stativ zum Aufstellen  
 Hersteller-ID: H-10001 (Seite 322)

2619H51 Stück 24,79 / 29,50 €



**02 | Schüler-Uhr**

Ergänzend zur Demonstrations-Uhr empfehlen wir die kleine Lern-Uhr (Ø 13 cm). Die Kinder befassen sich, während sie mit der gleichen (nur kleineren) Uhr experimentieren, mit Sekunden, Minuten und Stunden. Auch an dieser Uhr können die Zeiger synchron bewegt werden. Dank des Statives lässt sich die Uhr überall aufstellen und somit sogar in das Spiel in der Puppenecke oder in der Vorschule einbeziehen.

Alle Warnhinweis: 1 (Seite 321)  
 Alle Hersteller-ID: H-10001 (Seite 322)

85444H51 Rot, Stück  
 765826H51\* Gelb, Stück je 4,16 / 4,95 €

Auf der Rückseite der Demonstrations-Uhr sind 4 stark haftende Magnete angebracht.



**03 | Fühl- und Tastplatten**

Sinnerfassend lernen Ihre Kinder mit diesen Fühl- und Tastplatten Zahlen und Formen kennen. Durch die ansprechende Größe der Tastplatten können die Kinder die Buchstaben und Zahlen visuell gut wahrnehmen. Ob mit geschlossenen oder offenen Augen ertastet, kann das Erfühlte auf Papier oder in Sand nachgemalt werden. Die einzelnen Zahlen oder Formen werden nach bestimmten Merkmalen sortiert. Wenn weiße Blätter über die Platten gelegt werden, können die Strukturen mit Wachsmalstiften durchgerubbelt werden.

B x H: 13 x 16 cm  
 Alle Hersteller-ID: H-10001 (Seite 322)

**10 Sandpapier-Ziffern im Holzkasten**  
 89405H51 11-teilig 24,79 / 29,50 €

**13 Sandpapier-Formen im Holzkasten**  
 86809H51 14-teilig 26,85 / 31,95 €

**10 Sandpapier-Mengenbilder**  
 86739H51 10-teilig 18,91 / 22,50 €

**10 Sandpapier-Mengenbilder im Holzkasten**  
 86882H51 11-teilig 23,95 / 28,50 €

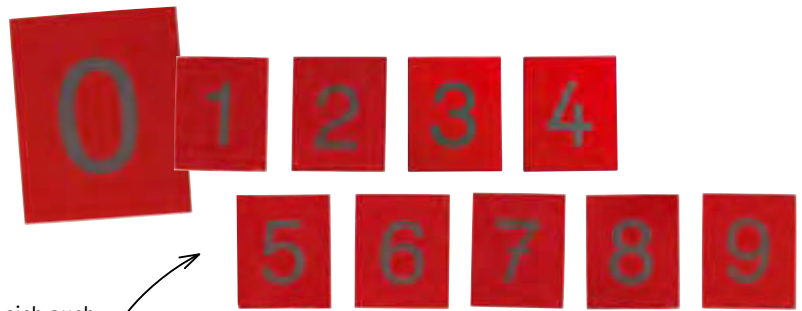

eignen sich auch hervorragend für die Sandwanne zum Nachzeichnen

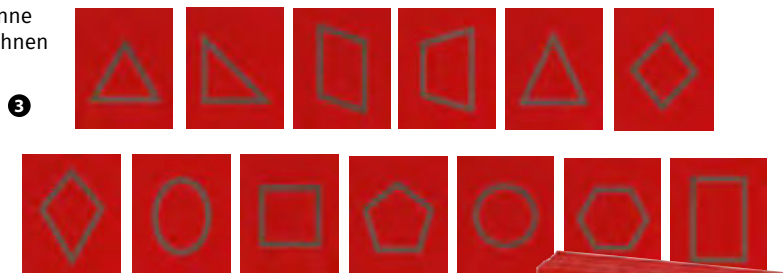



### 01 | Sanduhr, groß

Höhe: ca. 30 cm  
 Alle Warnhinweis: 1 (Seite 321)  
 Alle Hersteller-ID: H-10001 (Seite 322)

- 764283H51** 1 Minute, Grün
- 764284H51** 3 Minuten, Gelb
- 764285H51** 5 Minuten, Blau
- 764286H51** 10 Minuten, Orange
- 764287H51** 15 Minuten, Lila
- 764288H51** 30 Minuten, Schwarz

je 26,85 / **31,95 €**



## Die Zeit im Blick



### Sanduhren

Mit diesen Sanduhren entwickeln Kinder ein Gefühl für die Zeit und lernen sie dabei kennen. Außerdem können sie versuchen, sich die Zeit selbst einzuteilen. Alle Uhren sind mit einem farbigen Sand versehen. Die Sanduhren sind sehr stabil, da der Sanduhrkörper von einer fest verschlossenen Plastikröhre geschützt wird. Höhe: ca. 16 cm

#### 03 | Sanduhren, einzeln

Alle Warnhinweis: 1 (Seite 321)  
 Alle Hersteller-ID: H-10001 (Seite 322)

- 758679H51** 30 Sekunden, Rot
- 758680H51** 1 Minute, Grün
- 758682H51** 3 Minuten, Gelb
- 758683H51** 5 Minuten, Blau
- 758684H51** 10 Minuten, Orange
- 758685H51** 15 Minuten, Lila
- 758686H51** 30 Minuten, Schwarz

je 11,93 / **14,20 €**

#### 04 | Sanduhr-Sets

Alle Warnhinweis: 1 (Seite 321)  
 Alle Hersteller-ID: H-10001 (Seite 322)

- Sanduhren-Set „Longtimer“** 32,73 / **38,95 €**
- 758698H51** (10, 15, 30 Min.)
- Sanduhren-Set „Shorttimer“** 54,20 / **64,50 €**
- 758697H51** (1, 2, 3, 5 Min. und 30 Sek.)

### 02 | Sanduhren

Wie lange sind 3 Minuten Zähne putzen? Wer kann 30 Sekunden auf einem Bein stehen? Hier wird Zeit sichtbar und damit für Kinder begreifbar. Mit 5 unterschiedlichen Zeitspannen: 10 Min. (Rot), 5 Min. (Grün), 3 Min. (Gelb), 1 Min. (Blau) und 30 Sek. (Schwarz)

Höhe: 9 cm, Ø 2,3 cm, ab 3 Jahren  
 Material: Kunststoff  
 Warnhinweis: 1 (Seite 321)  
 Hersteller-ID: H-10001 (Seite 322)

**42041H51** 5 Stück 9,08 / **10,80 €**



### 05 | Gruppensatz Sanduhren

Satz mit 20 Sanduhren im stabilen Koffer. Je 4 Stück mit 10 Min. (Rot), 5 Min. (Grün), 3 Min. (Gelb), 1 Min. (Blau) und 30 Sek. (Schwarz)  
 Höhe: 9 cm, Ø 2,3 cm  
 Warnhinweis: 1 (Seite 321)  
 Hersteller-ID: H-10001 (Seite 322)

**86518H51** 32,73 / **38,95 €**



## 01 | Betzold Spiegelbuch

Je nachdem, was man zwischen die beiden Seiten legt – Pattern-Blocks, Muggelsteine, Gummitierchen – ergibt sich durch die Mehrfachspiegelung eine faszinierende Fülle von Mustern. Die unzerbrechlichen Kunststoffspiegel befinden sich auf Sperrholzplatten und sind mit Gewebeband verbunden.

B x H zusammengeklappt: 15 x 15 cm

Lieferung ohne Pattern-Blocks

Warnhinweise: 1, 2 (Seite 321)

Hersteller-ID: H-10001 (Seite 322)

41345H51 Stück

6,68 / **7,95 €**

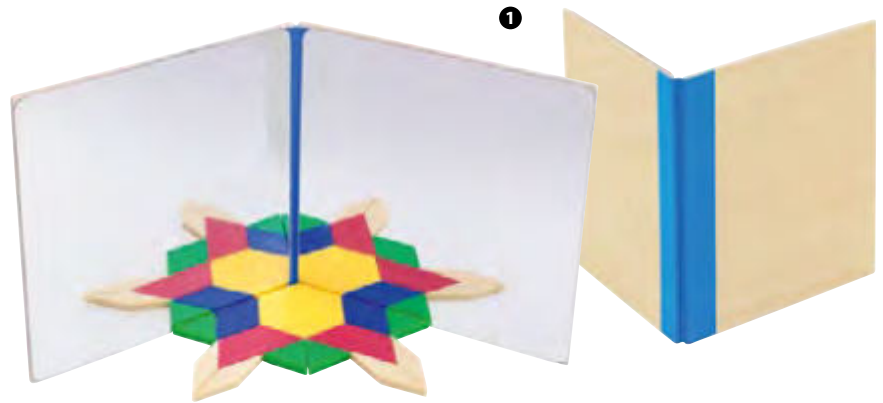

1

2

- Muster erfinden
- Symmetrien entdecken
- geometrische Formen kennenlernen

### 02 | Betzold Multi-Geometriespiegel

Zum Set gehören zwei große Handspiegel (10 x 15 cm) und ein Holzständer (16 x 16 cm). Wenn nur ein Spiegel in den Ständer gesteckt wird, hat man einen Stativspiegel für symmetrische Übungen. Werden beide Spiegel im 90°-Winkel aufgestellt, erzeugen sie eine Kombination von Achsen- und Drehsymmetrie. Lieferung ohne Pattern Blocks

Warnhinweis: 2 (Seite 321)

Hersteller-ID: H-10001 (Seite 322)

85851H51 10,42 / **12,40 €**

### 03 | Reflecting Patterns – Arbeitskarten

Musterlegen mit dem Eckspiegel. Aufgabe ist es, die auf der Karte vorgegebenen Plättchen so zwischen die beiden Spiegel zu legen, dass das abgebildete Muster erscheint. Die Lösung ist jeweils auf der Rückseite der Karte abgebildet. Set mit 8 Karten (15 x 10 cm), doppel-seitig bedruckt. Lieferung ohne Eckspiegel

Hersteller-ID: H-10001 (Seite 322)

87578H51 8 Stück 5,84 / **6,95 €**

### 04 | Kompletzset: Muster legen mit dem Eckspiegel

Damit können vier Kinder Symmetrien erlernen oder eigene Ornamente kreieren. Das Set besteht aus: 4 Multi-Eckspiegeln, 1 Satz Arbeitskarten Reflecting Patterns, 1000 Pattern-Blocks. In stabiler Kunststoffbox mit Klemmdeckel

Warnhinweise: 1, 2 (Seite 321)

Hersteller-ID: H-10001 (Seite 322)

756102H51\* Set 57,56 / **68,50 €**

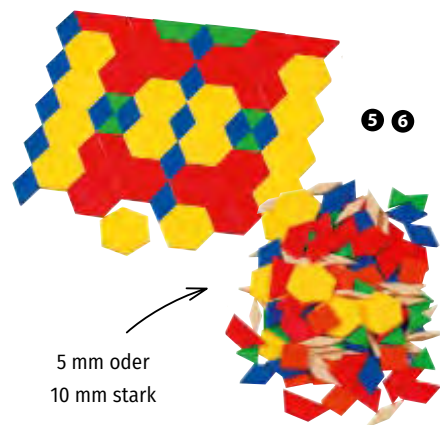

## 05 | Betzold Pattern-Blocks, 10 mm stark

Aus lackiertem Holz, Set mit 250 Stück

Alle Warnhinweis: 1 (Seite 321)

Alle Hersteller-ID: H-10001 (Seite 322)

89012H51 im Polybeutel 19,29 / **22,95 €**

761793H51 in Stapelbox 24,79 / **29,50 €**

## 06 | Betzold Pattern-Blocks, 5 mm stark

Aus Kunststoff, Set mit 250 Stück

Alle Warnhinweis: 1 (Seite 321)

Alle Hersteller-ID: H-10001 (Seite 322)

1000H51 im Polybeutel 17,23 / **20,50 €**

85047H51 in Stapelbox 20,59 / **24,50 €**

## 07 | Kreativ-Pyramide

Wer die Pyramide auseinandernimmt, findet

15 farbige Einzelteile, 2 x 2 bis 12 x 12 cm.

Damit bauen die Kinder mit Leichtigkeit unendlich viele dreidimensionale Gebilde. Dieses Spielmaterial ist besonders dazu geeignet, um Fantasiegebilde, Tiere und Co. zu bauen. Es eignet sich auch sehr gut für Vorschulaktivitäten. Einige Modelle sind aus mehreren Pyramiden zusammengesetzt.

Warnhinweis: 1 (Seite 321)

Hersteller-ID: H-10228 (Seite 322)

85056H51\* 15-teilig 15,92 / **18,95 €**



**NEU**  
IM KATALOG

8

### 08 | Symmetriespiegel mit Spiegeln „Educate“

Mit dem faszinierenden Legespiel in einer kompakten Holzbox setzen sich Kinder ab 5 Jahren mit symmetrischen Figuren auseinander. Sie erforschen geometrische Formen und legen damit eine ideale Grundlage für den Mathematikunterricht.

**Inhalt:** 1 Spiegelbox, 4 Holzplättchen, 32 Vorlagekarten

H x B x T Box: 2,5 x 17,5 x 14,5 cm

Material: Holz, Karton, Kunststoff, Magnet

Warnhinweis: 1 (Seite 321)

Hersteller-ID: H-10791 (Seite 322)

770391H51\* 4er-Set 15,08 / **17,95 €**



### 01 | Betzold Buntzähl- und Motorik-Set

Kinder ab 3 Jahren trainieren beim Greifen der Kugeln mit der Pinzette ihre Feinmotorik. Sie legen die Kugeln auf die passenden Zähltafeln. So wird ihr Zahlenverständnis im Zahlenraum bis 10 gefördert.

**Inhalt:** 12 Legebretter, 4 Greifzangen, 250 Holzkugeln, 1 Aufbewahrungsbox

H x B x T Aufbewahrungsbox: 19,5 x 38 x 27 cm

Material: Holz

Warnhinweise: 1, 5 (Seite 321)

Hersteller-ID: H-10001 (Seite 322)

766553H51 267-teilig

170,55 / 202,95 €

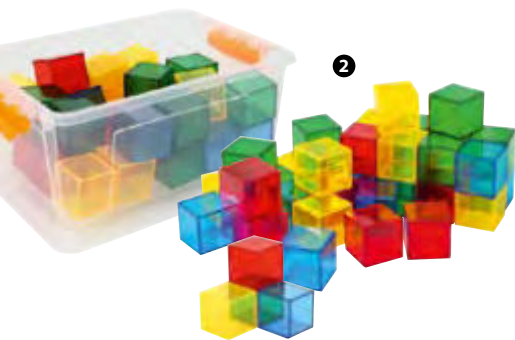

### 02 | Transparente Klötzchen, in Stapelbox

Die transparenten Klötzchen laden die Kinder ein, leuchtend bunte Bauwerke und farbenfrohe Muster auf dem Lichttisch zu erfinden. Das trainiert die Feinmotorik und die Kinder machen erste mathematische Erfahrungen. Jedes Set besteht aus 36 Würfeln in 4 Farben. In praktischer Stapelbox mit Klemmdeckel

Würfel: 4 x 4 cm

H x B x T Box: 14 x 30 x 17 cm

Material: Kunststoff

Warnhinweise: 1, 2 (Seite 321)

Hersteller-ID: H-10001 (Seite 322)

41313H51 37-teilig

18,91 / 22,50 €



### 03 | Transparente Zählsteine, in Stapelbox

Mit diesen steckbaren Zählsteinen können viele Sortier- und Zählspiele umgesetzt werden. Geeignet ab 4 Jahren

H x B x T Box: 14 x 30 x 17 cm

Material: Kunststoff

Warnhinweis: 1 (Seite 321)

Hersteller-ID: H-10001 (Seite 322)

759543H51 1001-teilig

37,77 / 44,95 €



### 04 | Transparente Pattern Blocks, in Stapelbox

In 6 verschiedenen geometrischen Formen und 6 Farben aufgeteilt. Geeignet ab 4 Jahren

H x B x T Box: 14 x 30 x 17 cm

Material: Kunststoff

Warnhinweis: 1 (Seite 321)

Hersteller-ID: H-10001 (Seite 322)

759541H51 361-teilig

29,37 / 34,95 €

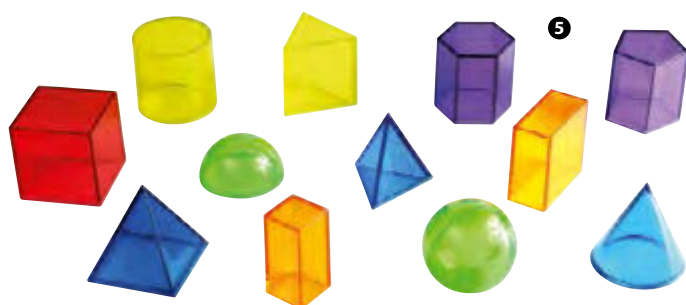

### 05 | Set mit 12 Geokörpern, transparent in 6 Farben

Dieses Set aus 12 transparenten Geokörpern in 6 Farben eignet sich ideal, um die verschiedenen Formen zu vergleichen und zu analysieren. Perfekt für den Lichttisch geeignet

**Inhalt:** 12 Geokörper, transparent, in 6 Farben, Höhe: 5 cm

Material: Kunststoff

Warnhinweis: 42 (Seite 321)

Hersteller-ID: H-10001 (Seite 322)

759553H51

14,24 / 16,95 €

### 06 | Geometrische Körper

Blau lackiert – nach der Montessori-Lernmethode

Die Kinder lernen 10 geometrische Körper kennen. Sie unterscheiden diese nach bestimmten Kriterien. Die Körper bestehen aus blau lackiertem Holz, sie sind bis zu 10 cm hoch.

Warnhinweis: 42 (Seite 321)

Hersteller-ID: H-10001 (Seite 322)

85162H51

48,32 / 57,50 €





1

### 01 | Magnetic-Set „Pastell“

Die magnetischen Quadrate und Dreiecke in hübschen Pastellfarben begeistern schon Kinder ab 12 Monaten. Sie haften ganz leicht zusammen, wenn sie aneinandergelegt oder -gebaut werden. So entstehen wundervolle 2D-Muster und beeindruckende 3D-Bauwerke.

**Inhalt:** 96 Teile, Anleitung  
 H x B x T Quadrat: 0,7 x 7 x 7 cm  
 Material: Kunststoff  
 Warnhinweis: 1 (Seite 321)  
 Hersteller-ID: H-10674 (Seite 322)

767099H51# 96-teilig 116,76 / 138,95 €



2

magnethaftend

### 02 | Stahltafel mit Rahmen

Für farbiges Magnet-Legematerial.  
 Lieferung ohne Buchstaben, Zahlen und Rechenzeichen  
 Alle Warnhinweis: 1 (Seite 321)  
 Alle Hersteller-ID: H-10001 (Seite 322)

**Stahltafel mit Rahmen, 40 x 28 cm**

50858H51 8,39 / 9,99 €

**Stahltafel mit Rahmen, 56 x 40 cm**

86620H51 12,52 / 14,90 €



3

magnetisch

## Katze

### 03 | Magnet-Alphabet, bunt

52 magnetische große und kleine Holzbuchstaben in einem attraktiven Holzkästchen mit transparentem Deckel. Große Buchstaben: ca. 5 cm  
 Warnhinweis: 1 (Seite 321)  
 Hersteller-ID: H-10001 (Seite 322)

50986H51 10,88 / 12,95 €



4

### 04 | Magnet-Zahlen, bunt

32 Zahlen und 5 Rechenzeichen aus Schichtholz. Mit unterschiedlichen Farben beschichtet. Alle Teile sind auf der Rückseite vollständig mit magnetischem Material beklebt. Sie sind in einem attraktiven Holzkästchen untergebracht.  
 Größe Zahlen: ca. 4,5 cm  
 Warnhinweis: 1 (Seite 321)  
 Hersteller-ID: H-10001 (Seite 322)

50987H51 8,32 / 9,90 €

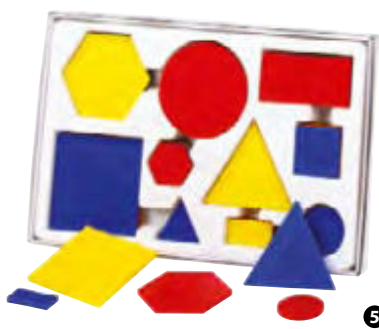

5

### 05 | Geometrische Formen

60 verschiedene geometrische Formen. Sie alle differenzieren sich durch Größe, Form und Farbe. Ideal geeignet für Zuordnungsspiele und zum genauen Kennenlernen der einzelnen Formen und deren Unterschiede. Basis-Satz mit 60 Formen aus Kunststoff, in 3 Farben, abwaschbar  
 Warnhinweis: 1 (Seite 321)  
 Hersteller-ID: H-10001 (Seite 322)

50599H51 14,24 / 16,95 €



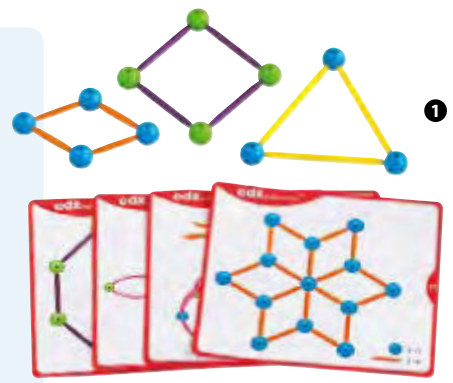

### 01 | GeoStix mit Kugeln

Formen und Figuren bauen – frei oder nach Vorlage – fördert Fantasie und Kreativität. Ganz nebenbei wird auch das räumliche Vorstellungsvermögen geschult.

Die 30 doppelseitig bedruckten Arbeitskarten zeigen Bauaufträge von einfach bis ganz schön knifflig, von ebenen Figuren und Mustern bis hin zu Türmen und Gebäuden. Das fordert auch fortgeschrittene Konstrukteurinnen und Konstrukteure.

**Inhalt:** 20 Kugeln mit 45°, 20 Kugeln mit 60°, 32 Stäbe mit 3,3 cm, 24 Stäbe mit 5,3 cm, 12 Stäbe mit 8,2 cm, 12 Stäbe mit 12,5 cm, 24 Viertelkreise, 20 Aufgabenkarten (beidseitig bedruckt)  
Warnhinweise: 1, 5 (Seite 321)  
Hersteller-ID: H-10230 (Seite 322)

70890H51\* 164-teilig

18,45 / 21,95 €

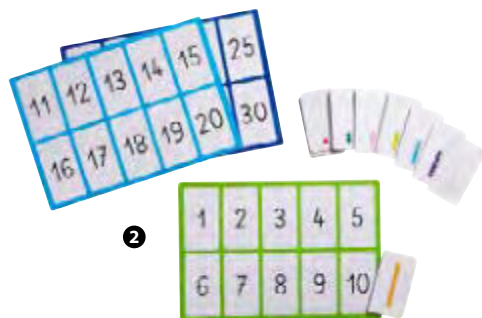

### 02 | Mengen-Lotto 1-30

Das Spiel unterstützt Kinder ab 3 Jahren dabei, die Zahlen 1 bis 30 kennenzulernen und ein Verständnis für Mengen zu entwickeln. Indem sie die Perlen-Zählkarten auf die richtigen Zahlentafeln verteilen, lernen sie das Konzept der Zahlenreihenfolge und Mengenzuordnung.

H x B x T Verpackung: 4,5 x 34,5 x 24,2 cm

Material: Karton

Hersteller-ID: H-10596 (Seite 322)

768008H51

38,24 / 45,50 €



### 03 | Geometrische Formen zum Fädeln

Dieses Set enthält 7 geometrische Formen aus Holz zum Fädeln.

Rotes Rechteck: ca. 13 x 10 cm. In stabiler Holzbox mit 7 Fädelschnüren (Länge: 130 cm)

Material Schnüre: 100 % Polyester

Warnhinweis: 4 (Seite 321)

Hersteller-ID: H-10001 (Seite 322)

85494H51

11,76 / 13,99 €



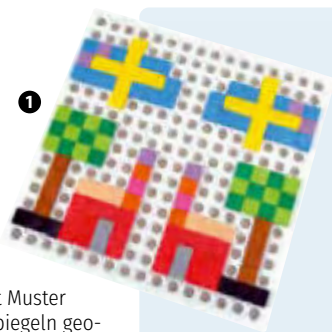

**01 | Mosaik – das kreative Legespiel**

Die Kinder gestalten auf dem Steckbrett Muster und Ornamente. Sie parkettieren und spiegeln geometrische Figuren, setzen Muster fort oder legen kreative Bilder.  
Alle Teile sind aus hochwertigem Kunststoff.

**Inhalt:**

350 Quadrate in 12 Farben (2,3 x 2,3)  
1 sehr großes Steckbrett (39 x 39 cm)  
Warnhinweis: 1 (Seite 321)  
Hersteller-ID: H-10001 (Seite 322)

**81959H51** 351-teilig 27,69 / **32,95 €**



**02 | Mosaik-Arbeitskarten zum Legespiel**

Eine prima Ergänzung zum oben angebotenen Mosaik-Legespiel: Muster zum Nachlegen, Spiegeln und Vervollständigen

**Inhalt:** 6 Arbeitskarten, beidseitig bedruckt (16 x 16 cm)

Hersteller-ID: H-10001 (Seite 322)

**87240H51** 6 Stück 6,05 / **7,20 €**

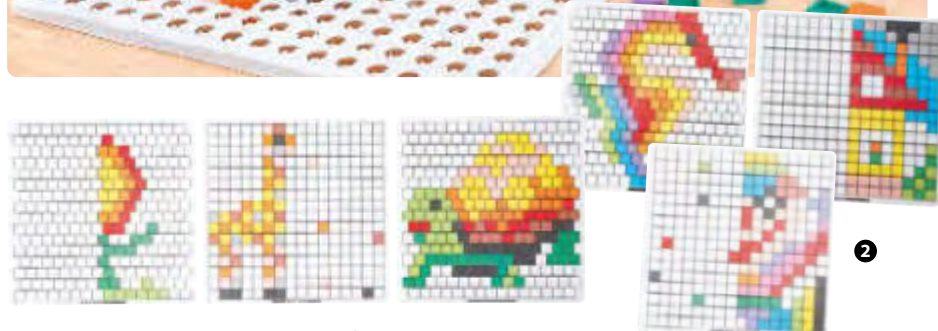

**03 | Geometrisches Tangram**

288 geometrische Formen in verschiedenen Größen und Farben regen zum Bilder- und Musterlegen an. Die Kinder lernen, die unterschiedlichen Formen zu erkennen, zu benennen und zu sortieren.

**Inhalt:** 288 Legeplättchen, 1 Kunststoffbox

Warnhinweis: 1 (Seite 321)  
Hersteller-ID: H-10001 (Seite 322)

**41320H51** 289-teilig 29,37 / **34,95 €**

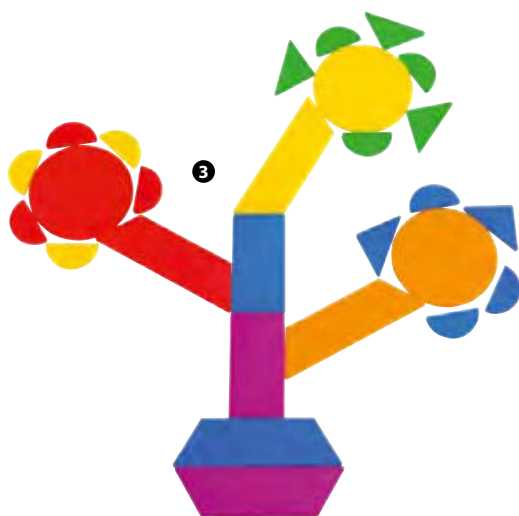

**04 | GeoKreativ – Naturholz-Legeformen**

36-teiliges Holzformen-Set zur Förderung der geometrischen Kreativität. Mit 6 doppelseitigen Arbeitskarten für Kinder ab 3 Jahren

H x B x T Quadrat: 1 x 5 x 5 cm

Material: Holz

Hersteller-ID: H-10224 (Seite 322)

**770312H51\*** 28,99 / **34,50 €**



**NEU**  
IM KATALOG

**01 | Betzold Großer Steckbaukasten – XXL**

Von außen betrachten oder hineinkriechen und von innen bestaunen: Geometrie wird hier von allen Seiten erlebt. Ihre Kinder lernen ganz nebenbei die Eigenschaften geometrischer Körper kennen. Mit diesem Set können nahezu alle geometrischen Körper entdeckt werden: Würfel, Quader, Pyramiden und viele mehr.

Ab 5 Jahren

**Inhalt:** 49 Stäbe, 28 Kugeln  
 Hersteller-ID: H-10001 (Seite 322)

**756663H51** 77-teilig 41,97 / **49,95 €**

77 Teile =  
 28 Kugeln  
 49 Stäbe

**02 | Geokörper-Kiste**

Die große Geokörper-Kiste versorgt Sie mit einer großen Auswahl an Lernmaterialien. Ihre Kinder verstehen und begreifen die Grundlagen der Geometrie und erweitern ihre geometrische Formkenntnis spielerisch und haptisch.

H x B x T Aufbewahrungsbox: 31 x 48 x 39 cm  
 Material: Kunststoff, Holz, Textil, Karton  
 Warnhinweise: 1, 42, 5 (Seite 321)  
 Hersteller-ID: H-10001 (Seite 322)

**770725H51\*** 4er-Set 167,23 / **199,- €**

NEU  
 IM KATALOG

**03 | Konstruktionsset**

Einzigartige Konstruktionen lassen sich mit diesem Set gestalten. Einfach die Steckverbindungen auf die Stäbe stecken und los geht's! Mit den flexiblen Stäben lassen sich auch Rundungen stecken. Es entstehen geometrische Körper und vielseitige Konstruktionen. Gehen Sie mit Ihren Kindern auf Entdeckungstour.

Die Stäbe lassen sich einfach und schnell mit einer Schere druchtrennen, so entstehen noch mehr Figuren. Für Kinder ab 4 Jahren  
 Länge: 20 cm, Ø 0,7 cm

**Inhalt:**  
 - 232 Stäbe  
 - 168 Steckverbindungen  
 - 1 Anleitung  
 Warnhinweis: 1 (Seite 321)  
 Hersteller-ID: H-10740 (Seite 322)

**59196H51** 400-teilig 49,16 / **58,50 €**



# SPRACHLICHE BILDUNG



1

## 01 | Betzold Kombi-Kamishibai-Erzähltheater

Erzähl-, Figuren- und Schattentheater in einem: Das Kombi-Kamishibai eignet sich ideal für das bildgestützte Erzählen und fördert so das Zuhören, die Sprachentwicklung und die Kreativität der Kinder.

H x B x T: 36,6 x 46 x 7,3 cm

Material: Holz, Acrylglas, Metall

Lieferung ohne Bildkarten, Figuren und Lichtquelle  
Warnhinweis: 1 (Seite 321)

Hersteller-ID: H-10001 (Seite 322)

767560H51 Stück 66,39 / 79,- €

Lieferbar ab Quartal 3



## 02 | Betzold Hänge-Organizer aus Filz

Der Ordnungshelfer mit 2 Taschen und je 2 Fächern bietet viel Platz für Unterlagen, Mappen oder Kamishibai-Bildkarten im DIN-A3-Format und kleiner. Er lässt sich platzsparend an der Wand aufhängen und besteht aus robustem Filz. Ideal für den Einsatz in Bildungseinrichtungen. Ohne Befestigungsmaterial

H x B x T: 89 x 49 x 8 cm

Material: Filz (100 % Polyester), Metall, Kunststoff

Hersteller-ID: H-10001 (Seite 322)

769757H51 4er-Set 41,97 / 49,95 €



2



## 03 | Betzold Kamishibai-Tasche

Die praktische Ergänzung zum Kamishibai! Diese Tasche ist speziell für das Betzold-Kamishibai-Erzähltheater hergestellt und bietet auch Platz für eine Auswahl Ihrer liebsten Bildkarten. Das Extra-Fach für die Bildkarten ist schnell mit Klett verschließbar. Der Tragegurt mit Schulterpolster ist in der Größe verstellbar und daher an alle Trägerinnen und Träger anpassbar.

H x B x T: 34,5 x 48 x 13 cm

Material: 100 % Polyester

Reinigung mit feuchtem Tuch möglich

Lieferung ohne Bildkarten

Hersteller-ID: H-10001 (Seite 322)

758457H51 19,29 / 22,95 €

verstellbarer Tragegurt



3

## 04 | Betzold Tragbares Erzähltheater „Kamishibai“

Hiermit lernen Kinder spielerisch das freie Erzählen. Einfach Bildfolge einschieben, die Flügeltüre des Theaters öffnen und im schwarzen Bühnenrahmen erscheint das erste Bild der Geschichte.

H x B x T: 32 x 46 x 6,2 cm, 4,2 kg, aus robustem Furnierholz, kindersichere Scharniere

Lieferung ohne Bildkarten

Warnhinweis: 2 (Seite 321)

Hersteller-ID: H-10001 (Seite 322)

56594H51 58,78 / 69,95 €



4



**Bildkarten für das Kamishibai**

Eingebettet in eine Rahmengeschichte entfaltet sich Bild für Bild spannendes Sachwissen für Vier- bis Achtjährige. DIN-A3-Bildkarten mit kindgerechten Sachzeichnungen zum Verstehen und Erleben. Mit Textvorlage für das Erzählen mit dem Kamishibai  
 Alle Hersteller-ID: H-10001 (Seite 322)

- Der Igel**  
764633H51 15,92 / **18,95 €**
- Unsere Verdauung**  
764634H51 15,92 / **18,95 €**
- Der Wasserkreislauf**  
764635H51 15,92 / **18,95 €**



**Bilderbuchgeschichten zum Erzähltheater „Kamishibai“**

Jedes Set enthält 12 Bildkarten, DIN A3, aus festem Karton. Mit Textvorlage, ab 3 Jahren (Teilweise ohne Abbildung)  
 Hersteller-ID: H-10096 (Seite 322)

- 761558H51# Swimmy
- 761559H51# Wenn die Ziege schwimmen lernt
- 761561H51# Wo ist Mami?
- 756480H51# Frederick
- 756485H51# Wenn Lisa wütend ist
- 756486H51# Freunde
- 757742H51# Der Grüffelo
- 758677H51# Oh, wie schön ist Panama
- 759250H51# Für Hund und Katz ist auch noch Platz  
je 15,13 / **18,- €**
- 760336H51# Der Besuch
- 760337H51\* Ich bin der Stärkste im ganzen Land!  
je 16,82 / **18,- €**



Kamishibai  
ab 3 Jahren



- Gleich mitbestellen:**  
**Gummizugmappe DIN A3**  
 Dank der drei Innenlaschen und des Gummizug-Verschlusses bleiben Ihre Bilder glatt und sauber.  
 DIN A3  
 Hersteller-ID: H-10388 (Seite 322)  
 756321H51\* 3,95 / **4,70 €**





**Bildkarten-Sets zum Erzähltheater „Kamishibai“**

Jedes Set enthält 12 Bildkarten, DIN A3, aus festem Karton. Mit Textvorlage, ab 3 Jahren (Teilweise ohne Abbildung)  
 Hersteller-ID: H-10205 (Seite 322)

- 100594H51# Als die Raben noch bunt waren
  - 100596H51# Ich war das nicht!
  - 759740H51# Paul Wüterich
  - 97264H51# Es klopft bei Wanja in der Nacht
  - 59464H51# Die Anderen
  - 755939H51# Die kleine Schusselhexe
  - 758052H51# Der kleine Rabe Socke: Alles meins!
  - 758056H51# Das kleine Gespenst
  - 759730H51# Von Kopf bis Fuß
  - 59480H51# Wir haben Rechte!
  - 755942H51# Die Fünf im Handschuh
  - 758971H51# Der Regenbogenfisch
  - 755940H51# Die kleine Maus sucht einen Freund
  - 757364H51# Das kleine Ich bin Ich
- je 16,82 / **18,- €**
- 
- 761878H51# Vom kleinen Maulwurf, der wissen wollte, wer ihm auf den Kopf gemacht hat
  - 761772H51# Mein Körper gehört mir!
  - 761880H51# Elmar
  - 761881H51# Die große Wörterfabrik
  - 754665H51# Die kleine Raupe Nimmersatt
  - 758053H51# Die dumme Augustine
- je 18,69 / **20,- €**



**NEU**  
IM KATALOG

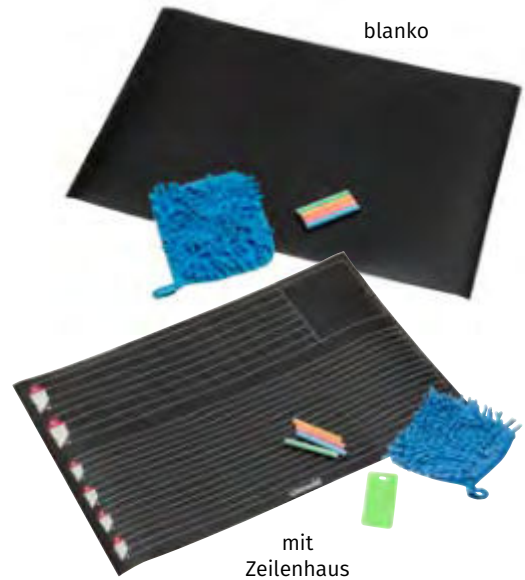

**Betzold Selbsthaftende Magnettafel**

Zum Malen, Zeichnen, für erste Schreib- und Schwungübungen oder für sonstige Botschaften: Die kratzeste Tafel haftet auf allen gängigen Oberflächen und lässt sich im Handumdrehen wieder rückstandsfrei entfernen.

**Inhalt:** 1 Magnettafel, 4 wasserlösliche Kreiden, 1 Reinigungstuch, 1 Schaber  
B x H Magnettafel: 60 x 40 cm  
Material: Magnet, Kreide, Textil, Kunststoff  
Alle Warnhinweis: 1 (Seite 321)  
Alle Hersteller-ID: H-10001 (Seite 322)

<b>766264H51</b>	blanko	10,88 / <b>12,95 €</b>
<b>766616H51</b>	mit Zeilenhaus	15,08 / <b>17,95 €</b>
<b>766618H51</b>	Design (inkl. Buchstaben und Stickers)	14,24 / <b>16,95 €</b>



**Märchen-Bildkarten**

Von A wie Aschenputtel bis S wie Sterntaler: viele klassische Märchen für das Kamishibai wunderschön illustriert. Jedes Set enthält 12 Bildkarten, DIN A3, aus festem Karton. Mit Textvorlage, ab 3 Jahren (Teilweise ohne Abbildung) Hersteller-ID: H-10205 (Seite 322)

<b>57702H51#</b>	Frau Holle	<b>57703H51#</b>	Rumpelstilzchen
<b>58093H51#</b>	Bremer Stadtmusikanten	<b>58921H51#</b>	Die drei kleinen Schweinchen
<b>55829H51#</b>	Der Froschkönig	<b>97260H51#</b>	Rapunzel
<b>57704H51#</b>	Schneewittchen	<b>55830H51#</b>	Der Wolf und die sieben Geißlein
<b>56279H51#</b>	Hänsel und Gretel	<b>58094H51#</b>	Rotkäppchen
<b>58920H51#</b>	Der dicke fette Pfannkuchen	<b>56280H51#</b>	Aschenputtel
<b>55831H51#</b>	Dornröschen	<b>58878H51#</b>	Die Prinzessin auf der Erbse
<b>58095H51#</b>	Sterntaler	<b>100593H51#</b>	Das Rübchen

je 16,82 / **18,- €**



# Komm und begleite Moa durch den Tag!



## Die Szenen:

- Aufstehen bzw. Zubettgehen
- Duschen und Baden
- An- bzw. Ausziehen
- Frühstück
- Zähne putzen
- Auf die Toilette gehen
- Spiel & Freizeit
- Zur Schule oder in den Kindergarten gehen
- Im Kindergarten
- In der Schule
- Mittagessen
- Spülen und Kehren

## Anwendungsbeispiele:

- richtige Reihenfolge suchen
- Handlungsablauf erzählen
- Wie könnte es weitergehen?
- Fragesätze bilden und Antworten finden
- Imperativsätze bilden
- verschiedene Zeitformen üben
- Aufsatztraining (Titel, Einleitung, Hauptteil, Schlussteil)

92 Bildkarten



inkl. Anleitung

## 01 | Geschichten mit Moa

Verschiedene kurze Szenen zeigen Bild für Bild vertraute Abläufe aus dem alltäglichen Leben von Kindergarten- und Grundschulkindern. Sie sind sehr leicht zu verstehen und werden schnell wiedererkannt. Die Bilder können immer wieder neu zusammengestellt werden. Dabei kann Moa sowohl Kindergartenkind sein als auch schon zur Schule gehen. Kombiniert man einzelne Bildfolgen miteinander, entstehen immer wieder völlig neue Geschichten. Das macht richtig Spaß, regt die Fantasie der Kinder an und motiviert zum Erzählen. Die liebevoll illustrierten Karten fordern zum genauen Betrachten auf und bieten eine Vielzahl von Sprechansätzen. Ob chronologisches Erzählen, grammatische Übungen oder beim Erlernen einer Fremdsprache – überall bieten die beliebten Karten eine wertvolle Unterstützung.

**Inhalt:** 92 Karten, Karten: 9 x 9 cm  
**Material:** Karton, mit Anleitung  
 Hersteller-ID: H-10001 (Seite 322)

54521H51 92 Karten 21,43 / 25,50 €



## Gleich mitbestellen:

### 02 | Kartenhalter

Die ganze Geschichte im Blick. Der praktische Kartenhalter ermöglicht gleich mehreren Kindern, die Karten zu nutzen. Sie erarbeiten gemeinsam ein Thema oder bringen ihre eigenen Ideen zu Papier, um dann zu vergleichen. Kartenhalter ca. 35 cm lang, für 4 Bildkarten

Lieferung ohne Bildkarten  
 Hersteller-ID: H-10001 (Seite 322)

42390H51 3,61 / 4,30 €

NEU  
IM KATALOG

Bauernhof

Piraten



16 Stück

3



16 Stück

## 03 | Betzold Erzählkiesel

Die Erzählkiesel bieten kreativen Lernspaß für Kinder ab 4 Jahren. Sie sind flexibel einsetzbar und können daher individuell an die Lernvoraussetzungen der Kleinen angepasst werden. Die bunten Motive werden die Kinder nicht nur zum Geschichtenerzählen motivieren. Eine Anleitung mit vielen kreativen Ideen für die vielseitigen Einsatzmöglichkeiten ist im Lieferumfang enthalten.  
 H x B x T Kiesel: 1,5 x 5 x 3,8 cm. Material Kiesel: Holz. Inklusive Säckchen (100 % Polyester)

Alle Hersteller-ID: H-10001 (Seite 322)

763191H51\* Piraten, 16 Stück

763192H51\* Bauernhof, 16 Stück

je 20,59 / 24,50 €



26 Stück

4

## 04 | Betzold Erzählkiesel „Kunterbunte Anlautbilder“

Diese 26 Erzählkiesel bieten kreativen Lernspaß für Kinder ab 5 Jahren. Sie sind vielfältig einsetzbar und können somit individuell an die Lernvoraussetzungen Ihrer Kinder angepasst werden. Durch die Anlautbilder wird mit diesen Erzählkiesel das Alphabet spielerisch eingeübt und gefestigt. Eine Anleitung mit vielen kreativen Ideen für die vielseitigen Einsatzmöglichkeiten ist im Lieferumfang enthalten.

H x B x T Kiesel: 1,5 x 5 x 3,8 cm, Material: Holz. Lieferung im Stoffsäckchen 100 % Polyester

Hersteller-ID: H-10001 (Seite 322)

760824H51\* 26 Stück

30,21 / 35,95 €



1

**01 | Teppich Buchstaben-Quadrat**

Spielerisch das Abc lernen – alle 26 Großbuchstaben sind auf diesem großen Teppich farbenprächtigt vereint.  
 B x H: 200 x 200 cm, Gewicht: 7 kg, gerollt im Polybeutel, Material: 100 % Polyamid, Reinigung: Teppich ausbürsten, evtl. mit Teppichschaum, Lieferung ohne Stoffbuchstaben  
 Hersteller-ID: H-10228 (Seite 322)

54527H51\* Stück 104,16 / 123,95 €



inkl. Anleitung



2



**02 | Stoffbuchstaben**

Die weichen Stoffbuchstaben ermöglichen den Kindern durch ihre ansprechende Form und Größe einen spielerischen und intensiven Zugang zum Alphabet. Neben der optischen Wahrnehmung wird im Umgang mit den Stoffbuchstaben besonders der taktile Bereich angesprochen. Mit Ideenheft, inkl. Tasche

Höhe eines Buchstabens: ca. 25 cm  
 Material Buchstaben: 100 % Polyester, Schonwaschgang bei 30 °C. Material Tasche: 100 % Polyester  
 Warnhinweis: 1 (Seite 321)  
 Hersteller-ID: H-10001 (Seite 322)

52426H51 26 Stück 96,60 / 114,95 €



3

**03 | Rutschfeste Buchstaben-Matten**

Die geprägten, leuchtend gelben Buchstaben ziehen Kinder magisch an. Schon werden Namen und Wörter gelegt oder Abc-Wege gebaut. Lassen Sie Ihre Kinder auf Vokale oder Anlaute hüpfen, Matten umdrehen und versteckte Buchstaben benennen.  
 Ø 22,5 cm

Material: 100 % Polychlorid  
 Alle Hersteller-ID: H-10001 (Seite 322)

86772H51\* 26 Buchstaben-Matten 107,52 / 127,95 €

86773H51\* 26 Buchstaben-Matten in Box 124,33 / 147,95 €



**04 | Fühl- und Tastplatten**

Fühl- und Tastplatten, Großbuchstaben in Holzbox, 29 Tastplatten, B x H: 13 x 16 cm  
 Material: Holz  
 Alle Hersteller-ID: H-10001 (Seite 322)

**Großbuchstaben in Holzbox**

29 Tastplatten, B x H: 13 x 16 cm  
 58121H51 30-teilig 64,29 / 76,50 €

**Kleinbuchstaben in Holzbox**

29 Tastplatten, B x H: 13 x 16 cm  
 58120H51 30-teilig 64,29 / 76,50 €

**Ziffern in Holzbox (ohne Abb.)**

10 Tastplatten, B x H: 13 x 16 cm  
 89405H51 11-teilig 24,79 / 29,50 €

**Groß- und Kleinbuchstaben ohne Holzbox**

764402H51 58-teilig 110,88 / 131,95 €

**Groß- und Kleinbuchstaben in Holzbox**

764403H51 59-teilig 120,97 / 143,95 €



4

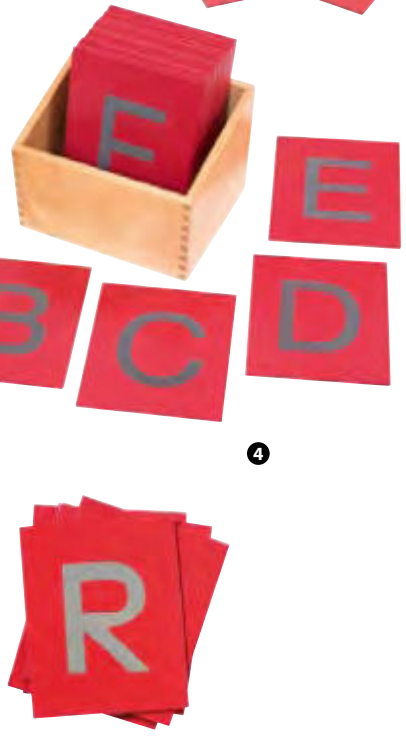



# Tellimero ≡

Bücher, Karten & Spiele zum Leben erwecken!

Ausgezeichnet mit dem  
**worlddidac**  
AWARD 2018



„Ich kann sprechen.“



Aufnahme-funktion



**Inklusive:**  
**Sticker mit Sounds**  
 2 Bogen Tiere,  
 1 Bogen Instrumente und  
 1 Bogen Emoticons  
**Sticker ohne Sounds**  
 4 Blanko-Bogen zum  
 individuellen  
 Besprechen

1

- So einfach wird's gemacht:
1. Sticker an beliebiger Stelle anbringen
  2. Tellimero einschalten
  3. Aufnahme-Knopf drücken
  4. Sticker mit dem Sensor anwählen
  5. Sprachaufnahme starten: Lesen Sie Ihren Text vor.
  6. Aufnahme-Knopf erneut drücken
  7. Aufnahmen mit Ihrer Stimme können nun angehört werden.

je 400  
Aufkleber



2

## 02 | Betzold Tellimero-Stickerbogen-Set

In jedem Tellimero-Stickerbogen-Set sind 400 Aufkleber zum individuellen Besprechen enthalten. Alle Hersteller-ID: H-10853 (Seite 322)

<b>755367H51</b>	Rot	
<b>758242H51</b>	Transparent	
<b>755368H51</b>	Grün	
<b>755370H51</b>	Blau	
<b>755369H51</b>	Lila	
<b>755371H51</b>	Pink	je 13,87 / <b>16,50 €</b>
<b>756437H51</b>	Stickerbogen-Komplettsset (ohne Transparent)	61,30 / <b>72,95 €</b>

## 01 | Betzold Tellimero

Geschichten und Bücher mit Leben erfüllen! Ganz einfach: Sticker besprechen, aufkleben und Ihre Kinder sind fasziniert. Durch die Verbindung mit einer Software können die Sprachpassagen auch direkt am PC oder Notebook angehört und geordnet werden. Inkl. Stickerbogen  
 Warnhinweise: 1, 4 (Seite 321)  
 Hersteller-ID: H-10853 (Seite 322)

**754698H51** 61,76 / **73,50 €**

- 8 GB Speicher
- 160 Stunden Aufnahme
- 5 Minuten Aufnahme pro Sticker
- Systemsprache: aus Deutsch, Englisch und Französisch wählbar
- Sticker im gesicherten Modus bespielbar
- über USB aufladbar

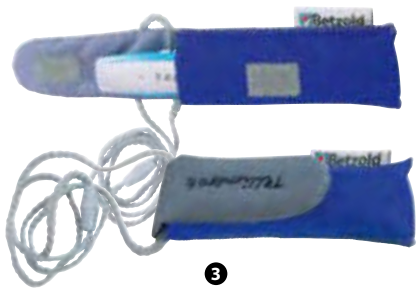

3

## 03 | Tellimero Tasche

Die Tasche für „Tellimero – der sprechende Stift“ ist nicht nur schick, sondern auch praktisch. Dank der Kordel kann der Lesestift in der Tasche einfach um den Hals gehangen werden und los geht die Expedition. Ob durch den Kindergarten, im Freien oder in der Sporthalle – dem Einsatzgebiet sind keine Grenzen gesetzt.  
 B x H: 4,5 x 15 cm, Material: 100 % Polyester  
 Lieferung ohne Stift  
 Hersteller-ID: H-10853 (Seite 322)

**755819H51\*** Stück 5,03 / **5,99 €**



4

## 04 | Multi-Port Ladegerät

Schnelles und unkompliziertes Aufladen mehrerer Geräte. Mit diesem Multi-Port 10-fach-Ladegerät können Sie unseren Tellimero, andere Vorlesestifte, Smartphones, Tablets und vieles mehr schnell und unkompliziert in einem Schwung aufladen. Das Gerät bietet zwei Möglichkeiten: Aufladen über einen USB-Anschluss an PC oder Notebook oder ganz bequem an der Steckdose. Ein 220-Volt-Netzteil mit 3,5 Ampere ist im Lieferumfang enthalten.

## Technische Merkmale

- kompatibel mit USB 11/2.0 Spezifikation
- USB 2.0 High-Speed bis zu 480 Mbps
- 1 Upstream Port und 10 Downstream Ports
- Überspannungserkennung und Schutz
- geeignet für Windows 98SE/ME/2000/2003/XP/Vista/7/8/10, Mac OS 10.4.x oder höher

## Weitere Vorteile:

- LED-Statusanzeige
- inkl. externem Netzteil (5 V/3,5 A) Plug & Play

**756149H51#** 21,81 / **25,95 €**

# Grafomotorische Fähigkeiten fördern

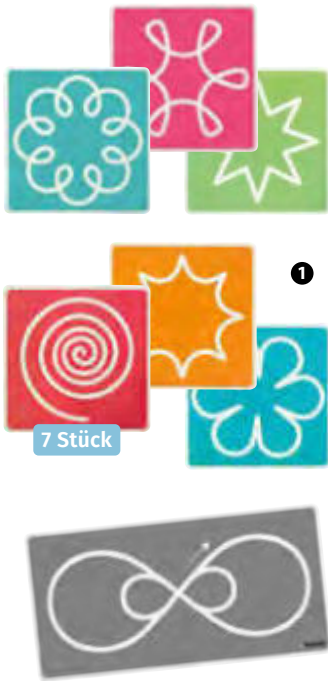

7 Stück

1



8 Stück

2

## Schwungübungen auf Folie

Rückstandslos ablösbare Folie für Schwungübungen auf glatten Oberflächen. Die verschiedenen grafischen Muster bereiten spielerisch auf das Schreiben vor. Nur mit dem eigenen Finger fahren Kinder die Muster nach und machen neue taktile Erfahrungen.

### 01 | Schwungübungen im Quadrat

**Inhalt:** 7 verschiedene Motive (inkl. 1 länglichen Motiv)

B x H: 20 x 20 cm, 40 x 20 cm

Material: Kunststoff

Hersteller-ID: H-10001 (Seite 322)

760280H51\* 7 Stück

12,56 / 14,95 €

Solange Vorrat reicht

### 02 | Schwungübungen am laufenden Band

**Inhalt:** 8 verschiedene Motive

B x H: 60 x 16,5 cm

Material: Kunststoff

Hersteller-ID: H-10001 (Seite 322)

760279H51\* 8 Stück

20,97 / 24,95 €



60 x 16,5 cm

Folie auf glatten Oberflächen rückstandslos ablösbar



### 03 | Schreibwerkstatt

Wer Schwungübungen gut übt, dem wird das Schreiben lernen leicht von der Hand gehen. Alle 12 Schwungübungen sind von Pädagoginnen und Pädagogen sinnvoll ausgewählt und mit Vorschulkindern getestet worden.

Die 6 Tafeln sind abwaschbar, beidseitig bedruckt und immer wieder zu verwenden.

Schreibwerkstatt 1: 36 x 30 cm,

Schreibwerkstatt 2: 30 x 25 cm

Stifte bitte separat bestellen.

Alle Hersteller-ID: H-10001 (Seite 322)

85555H51\* Schreibwerkstatt 1

21,43 / 25,50 €

Solange Vorrat reicht!

### Gleich mitbestellen:

Hersteller-ID: H-10186 (Seite 322)

85074H51\* 12 Tafelschreiber

5,63 / 6,70 €

Schreibwerkstatt 1



6 Stück

3

6 Stück

Schreibwerkstatt 2

12 Stück





# Magnetische Zeichentafel



## 01 | Magnetische Zeichentafel

Lernen der Stifthaltung auf innovativste Weise! Metallkugeln lassen sich mithilfe des magnetischen Stifts zu tollen Bildern formen, die auch ganz schnell wieder weggewischt werden können.  
1 Magnetbrett (1,2 x 28 x 25,5 cm) mit Stift  
Warnhinweis: 1 (Seite 321)  
Hersteller-ID: H-10001 (Seite 322)

758161H51 Stück 18,45 / 21,95 €

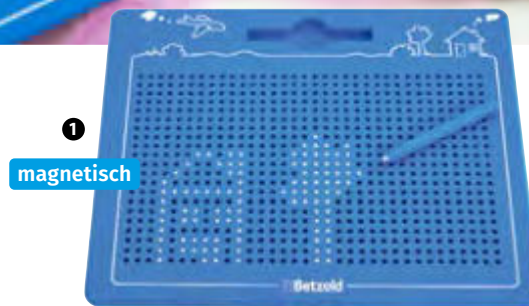

- schult die Feinmotorik
- fördert die Hand-Auge-Koordination
- trainiert die Stifthaltung

## 02 | Tandem-Tafeln

Mit den Tandem-Tafeln werden grundlegende Fähigkeiten zum Erwerb der Schreibmotorik gefördert. Durch das gleichzeitige Führen beider Holzplättchen in die entgegengesetzte Richtung machen die Kinder konstante Bewegungserfahrungen, die im Gehirn verankert werden und so die Grundlage für den Schreiblernprozess in der Schule bilden. Geschult werden die Motorik und die Hand-Auge-Koordination. Alter: von 4 bis 7 Jahren  
**Inhalt:** 5 Holzplatten mit unterschiedlichen Mustern (47,5 x 24 cm), 10 Knäufel, 1 Holzbox mit Schiebedeckel (7,5 x 55 x 32,5 cm)  
Warnhinweis: 1 (Seite 321)  
Hersteller-ID: H-10094 (Seite 322)

51075H51 Set 134,41 / 159,95 €



## 03 | Holzstempel „Buchstaben“

Die Holzstempel sind ideal für kleine Kinderhände und lassen sich für das Stempeln von Wörtern und Sätzen nutzen. Auch für Bastelprojekte oder Spiele geeignet. Erhältlich als 30 Kleinbuchstabenstempel inkl. ä, ö, ü und ß oder 26 Holzstempel mit Großbuchstaben A bis Z. Ohne Stempelkissen  
Höhe: 3,5 cm, Ø 2 cm  
Material: Holz, Gummi  
Alle Warnhinweis: 1 (Seite 321)  
Alle Hersteller-ID: H-10837 (Seite 322)

766240H51\* 30 Kleinbuchstaben 11,26 / 13,40 €  
766238H51\* 26 Großbuchstaben 10,34 / 12,30 €





1

### 01 | Plapperbrett

Aufnahmegerät mit 44 Feldern für Aufnahmen von je bis zu 10 Sekunden. Hervorragend geeignet zum Üben des Alphabets und für einfache Rechenaufgaben. Durch Drücken des jeweiligen Feldes wird die Aufnahme abgespielt. So können Buchstaben und Zahlen aneinandergereiht werden und es entstehen Wörter, Sätze, Zahlenfolgen oder Rechenaufgaben. Durch eine Beschriftung mit trockenen abwischbaren Stiften können die jeweiligen Inhalte visualisiert werden. Die Plättchen können jederzeit neu besprochen werden und eignen sich daher für zahlreiche Einsatzgebiete.

Es werden 2 Batterien Typ AAA (Micro LR03) benötigt (nicht im Lieferumfang enthalten).

**Inhalt:** 1 Spielbrett, 44 Blanko-Plättchen

H x B x T: 2,5 x 27 x 20,5 cm

Material: Kunststoff

Lieferung ohne Buchstaben- und Tierkärtchen

Warnhinweis: 1 (Seite 321)

Hersteller-ID: H-10910 (Seite 322)

760801H51\* Stück

23,49 / 27,95 €



„Ich kann sprechen.“

2



30 Taschen mit je 10 Sekunden Aufnahmezeit



Text aufsprechen



auf Knopfdruck abspielen

### 02 | Betzold Interaktiver Lerntainer

Befüllen Sie die transparenten Taschen mit Karten oder kleinen Gegenständen. Danach können Sie für jede Tasche eine kurze Nachricht aufnehmen: eine Vokabel, eine Rechenaufgabe oder eine Frage zu jedem beliebigen Thema. Und das geht ganz einfach: Zur Aufnahme drücken Sie den grünen Knopf bei der entsprechenden Tasche und sprechen die Aufnahme in die schwarze Box oben an der Tafel. Sind alle Aufnahmen getätigt, stellen Sie nun den Schalter auf „Play“ um. Jetzt können Ihre Kinder durch Drücken des grünen Play-Knopfes an den Taschen die Aufnahmen abspielen. Sie können die Taschen immer wieder aufs Neue besprechen. Für jede Tasche stehen Ihnen 10 Sekunden Aufnahmezeit zur Verfügung. B x H: 53 x 65 cm  
Benötigt 3 Batterien Typ AAA (Micro LR03) (nicht im Lieferumfang enthalten). Lieferung ohne Karten  
Warnhinweis: 2 (Seite 321)  
Hersteller-ID: H-10001 (Seite 322)

89820H51\* Stück

41,97 / 49,95 €



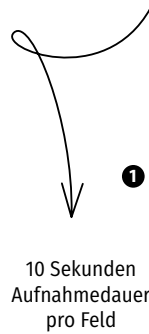

### 01 | Erzähl-Board

Erzähl-Board mit Einschubfächern und 12 passenden Blanko-Karten im Format 7 x 8 cm. Zu jedem Feld kann ein Text per Sprachaufnahme mit 10 Sekunden Aufnahmedauer hinterlegt werden. Es werden 3 Batterien Typ AAA (Micro LR03) benötigt (nicht im Lieferumfang enthalten). Lieferung ohne Bildkarten

Warnhinweis: 1 (Seite 321)  
Hersteller-ID: H-10910 (Seite 322)

754133H51\* Stück 39,45 / 46,95 €

### Details:

- mit LED-Anzeige und Signaltönen
- zeichnet direkt im WAV-Dateiformat auf
- 256 MB Flash-Speicher, bis zu 4 Stunden Aufnahme
- WAV-Bitrate: 128 kbps (44 kHz Abtastung)
- eingebauter 300-mAh-Lithium-Ionen-Polymer-Akku
- 3,5-mm-Kopfhörerbuchse
- Akkulaufzeit ca. 3 Stunden bei Aufnahme oder Wiedergabe

### 02 | Betzold Kindermikrofon mit Aufnahmefunktion

Betzold-Kindermikrofon mit farbig gestalteten Bedienelementen zum universellen Einsatz. Neben dem Singen kann das Mikrofon auch für Interviews, das Aufnehmen von Hörspielen oder das Laut-Training genutzt werden. Mit nur einem Tastendruck können Stimmen, Musik oder Geräusche aufgenommen und auch wiedergegeben werden.

Ø 5,6 cm, Länge: 15,8 cm

Material: Kunststoff

Warnhinweis: 1, 4 (Seite 321)

Hersteller-ID: H-10001 (Seite 322)

760932H51 Stück 33,57 / 39,95 €

### 03 | Big Points

Für Hör- und Sprachübungen. Die farbenfrohen Big Points haben eine Aufnahmekapazität von bis zu 30 Sekunden. In den transparenten Deckel können Bild- oder Wortkarten, Fotos usw. eingesetzt und jederzeit wieder gewechselt werden. Das Abspielen der Aufnahmen ist kinderleicht: Einfach auf den großen Deckel drücken. Die Big Points können auch problemlos an der Wand angebracht werden.

H x B x T: 2,5 x 8,5 x 8,5 cm

Für den Betrieb werden jeweils 3 Batterien Typ AAA (Micro LR03) benötigt (nicht im Produktumfang enthalten).

Lieferung ohne Karten

Warnhinweis: 1 (Seite 321)

Hersteller-ID: H-10910 (Seite 322)

87607H51\* 6 Stück 83,99 / 99,95 €





### 01 | Kreativ-Sprachboxen

Kreatives Sprechen fördern!  
Erlauben Sie den Kindern, den Inhalt einer oder mehrerer Boxen zu erkunden, und lassen Sie die Kinder zur jeweiligen Themenwelt Geschichten erfinden. Das aktive Spielen mit den Figuren erleichtert das freie Erzählen. Mit Fantasie werden die Figuren zum Leben erweckt und Sie werden überrascht sein, wie leicht es ist, auch Kindern mit Sprachdefiziten vielfältige Sprechreize zu bieten: Wer könnte der Freund der kleinen Meerjungfrau sein? Wo versteckt sich der Fisch? 20 Themenboxen gefüllt mit Miniaturfiguren eignen sich ideal zur Sprechregung und kreativen Sprachförderung.

Nicht nur das Erzählen, sondern auch das Zuhören wird zum besonderen Erlebnis. Englische und deutsche Beschriftung

**Inhalt:** über 200 Figuren in 20 Boxen  
H x B x T Klappaufsteller geschlossen: 52 x 28 x 21 cm

H x B x T einzelne Box: 9 x 12 x 8 cm  
Themengebiete: Orte, Fantasiewelt, Zuhause, Unterwasserwelt, Menschen, Weltraum, Haustiere, Bauernhof, Dschungel, Piraten, Kleintiere, Kleidung, Nahrung, Geheimnis, Transport, Wetter, Party, Berufe, Entdecker, Strand  
Warnhinweis: 1 (Seite 321)  
Hersteller-ID: H-10910 (Seite 322)

56580H51\*

192,44 / 229,- €

- spielerische Sprachförderung
- Schaffung von Sprechreizen für Kinder mit Sprachdefiziten
- fördert die Kreativität
- fördert das freie Sprechen und Erzählen

NEU  
IM KATALOG

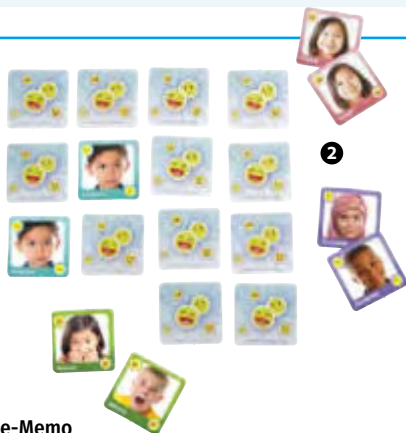

### 02 | Gefühle-Memo

In diesem Memo-Spiel erfahren Kinder ab 3 Jahren spielerisch, wie Gefühle aussehen und sich anfühlen. Die 80 Kärtchen des Memos bilden 20 einzigartige Gesichtsausdrücke ab. Im bekannten Spielformat bilden die Kinder 20 Gefühlspaare. Weitere Spielmöglichkeiten zeigt die beigefügte Anleitung auf.

H x B x T Verpackung: 4,5 x 19,5 x 18 cm

Material: Karton

Hersteller-ID: H-10483 (Seite 322)

769068H51\*

10,88 / 12,95 €



### 03 | Emotionswürfel

Das Spiel besteht aus 3 Emotionswürfeln mit gefühlsbetonten Gesichtern. Die 3 Charakterwürfel zeigen Fantasiemotive, Tiere und Berufe. Der Aktionswürfel ruft die Kinder dazu auf, eine Geschichte zu erzählen, etwas zu malen oder nachzuspielen. Ideal zum Wortschatzaufbau

H x B x T Verpackung: 5,5 x 23,5 x 12,5 cm

Material: Holz, Papier

Hersteller-ID: H-10483 (Seite 322)

769069H51\*

16,76 / 19,95 €



### 04 | da sein. Was fühlst du?

Mit diesen tierisch-emotionalen Wendebildkarten lernen Kinder in Kindergarten, Grundschule und Hort, Gefühle zu benennen und zu unterscheiden. Als Vorlage dient das Bilderbuch von Kathrin Schärer „Da sein“. Mit methodischen Hinweisen für Kita und Schule

**Inhalt:** 32 beidseitig bedruckte Karten

H x B x T: 15,8 x 22 x 2,3 cm (DIN A5)

Material: Karton

Hersteller-ID: H-10205 (Seite 322)

770147H51\*

19,63 / 21,- €



### 05 | Gefühlssteine

Mit diesem 12-teiligen Stein-Set lernen Kinder ab 3 Jahren spielerisch Emotionen und die dazugehörigen Gesichtsausdrücke kennen. Die Steine sind aus einer einzigartigen, robusten Stein-Harz-Mischung gefertigt und können somit sowohl im Innen- als auch im Außenbereich verwendet werden. Eine Broschüre mit Tipps für die Anwendung der Steine ist ebenfalls enthalten. Ø ca. 4,5 cm

757398H51\*

12 Stück

27,69 / 32,95 €





## 01 | Regenwurm-Beobachtungskasten

Mit diesem Vermarium können Kinder Regenwürmer bei der Arbeit beobachten. So erleben sie mit, wie aus organischem Material Humus wird und lernen den natürlichen Kreislauf der Natur kennen.

**Inhalt:** 1 Kasten, 2 Verdunklungsplatten, 2 Päckchen farbiger Sand, 1 Anleitung  
H x B x T: 37 x 46 x 12 cm  
Material: Holz, Kunststoff  
Warnhinweis: 2 (Seite 321)  
Hersteller-ID: H-10001 (Seite 322)

766972H51 Stück 83,99 / 99,95 €



## 02 | Blumenpresse

Blumen, Blätter und alles, was die Kinder noch auf den Spaziergängen oder Exkursionen finden, wird in die Blumenpresse gelegt. Einfach die Pflanzen zwischen das Saugpapier und die Pappschichten legen und die Blumenpresse mit den Schrauben schließen. Presst bis zu 8 Lagen gleichzeitig. Für Kinder ab 3 Jahren

H x B x T: 4 x 14,5 x 14,5 cm  
Schraubenlänge: ca. 7 cm, Material: Holz  
Warnhinweis: 2 (Seite 321)  
Hersteller-ID: H-10001 (Seite 322)

761023H51 7,31 / 8,70 €



## 03 | Kartoffel-Pflanztopf

Nutzen Sie den 2-in-1-Kartoffel-Pflanztopf, um Kindern besonders anschaulich die Entwicklung der Pflanze und der Knollen zu demonstrieren. Der innere Topf muss dafür nur angehoben werden und bietet einen Einblick auf die verschiedenen Entwicklungsstadien. Höhe: 25 cm, Ø 30 cm  
Material: Kunststoff. Lieferung ohne Deko  
Hersteller-ID: H-10692 (Seite 322)

763558H51 12,60 / 14,99 €



## 04 | Tomatenpflanztopf

Der robuste Topf aus Kunststoff fasst 12 Liter und bietet dank Spalier optimale Anzuchtbedingungen für Tomatenpflanzen. Die 4 mitgelieferten Ringe stabilisieren die Pflanze. Bei Nutzung aller Ringe, hat der Pflanztopf samt Rankhilfe eine Höhe von 115,2 cm.

Höhe Topf: 23,6 cm, Ø 29,5 cm  
Material: Kunststoff  
Lieferung ohne Deko  
Hersteller-ID: H-10692 (Seite 322)

766322H51\* 15,92 / 18,95 €



NEU  
IM KATALOG

## 05 | Riesen-Blumenpresse

Endlich genug Platz, um Pflanzen mitsamt Blüte, Blättern und auch Stängel zu trocknen und zu pressen. Das ermöglicht Ihren Kindern, wissenschaftliche Herbariumsblätter zu gestalten, bei denen die Pflanze als Einheit erkennbar ist und Vergleichsstudien zwischen Pflanzen möglich sind.

**Inhalt:** 2 MDF-Platten (B x H: 26 x 32 cm), je 8 Schrauben und Flügelmuttern, Kartonblätter und feuchtigkeitsabsorbierendes Einlegepapier zum gleichzeitigen Pressen in mehreren Etagen.  
Lieferung ohne Deko  
Warnhinweis: 2 (Seite 321)  
Hersteller-ID: H-10001 (Seite 322)

70787H51 13,40 / 15,95 €



### 01 | Betzold Becherquizzer aus treeNside-Material – Spielspaß mit Lerneffekt!

- fördert eigenständiges Lernen
- hoher Aufforderungscharakter
- für Einzel- und Teamspiele

Möchten Sie Ihre Lernthemen auf kindgerechte Weise vermitteln? Dann nutzen Sie doch die Spielfreude der Kinder. Der freundlich lächelnde Becher animiert immer wieder aufs Neue, Lernkarten einzuwerfen. Bestellen Sie die passenden Quizzer-Sortierspiele gleich mit! Oder entwerfen Sie Ihre eigenen Becherquizzer-Spiele nach Ihren eigenen Ideen. Dazu benötigen Sie nur kleine Karteikarten und einen Stift.

So funktioniert's: Der Becherquizzer ist mit einer Einkerbung für die Aufgabenkarte und mit einem Einwurfschlitz für die Antwortkarte ausgestattet. Stupidus Abfragen war gestern. Mit kleinen Karteikarten können Sie Ihre ganz eigenen Wissens- und

Ratespiele erstellen. Stellen Sie eine Aufgabenkarte in die Einkerbung des Bechers. Die Antwortkarten müssen die Kinder nun der Aufgabe zuordnen und die jeweilige Karte in den Schlitz des Bechers werfen.

Unser Tipp: Nutzen Sie den Becher auch als lustiges Belohnungssystem oder als kleinen Briefkasten für nette Botschaften. Mit einem Bild oder einer Beschriftung kann der Becherquizzer auch als Wahlurne für die Ideen zum nächsten Ausflug oder Ähnliches dienen.

H x B x T Becher: 8 x 8,7 x 6,2 cm, L x B Schlitz zum Einwerfen: 6,5 x 0,4 cm, L x T x B Einkerbung für Aufgabenkarte: 6,5 x 0,8 x 0,4 cm  
Alle Hersteller-ID: H-10001 (Seite 322)

**850289H51** Blau, Stück

**850291H51** Grün, Stück

**850292H51** Rot, Stück

je 4,12 / **4,90 €**



### 02 | Betzold Becherquizzer mit Materialschalen

Dank der Materialschalen werden die Sortierkarten (nicht enthalten) nach dem Einwerfen in die Becherquizzer ordentlich gesammelt. Jetzt können die Kinder ihre Lösungen durch Vergleichen überprüfen. Aus treeNside-Material, basierend auf Pflanzenfasern

**Inhalt:** 5 Becherquizzer, 5 Materialschalen

H x B x T: Materialschale: 2,6 x 18 x 12 cm,

Becherquizzer: 8 x 8,7 x 6,2 cm

Material: Biokunststoff

Alle Hersteller-ID: H-10001 (Seite 322)

**769431H51\*** Rot, 10-teilig

**769436H51\*** Grün, 10-teilig

**769439H51\*** Blau, 10-teilig

je 20,97 / **24,95 €**



### 03 | Sortierspiel Obst oder Gemüse – Quizzerkarten

Sortierspiel mit echten Fotografien von Obst und Gemüse. Die 89 Sortierkarten müssen den Aufgabenkarten (Lebensmittelgruppen) zugeordnet werden. Hier benötigen Sie zusätzlich 2 Betzold-Becherquizzer. Dank Lösungsmuster haben Ihre Kinder eine praktische Selbstkontrolle und können sich mit den Karten selbst beschäftigen.

**Inhalt:** 4 Aufgabenkarten (2 Karten: Vorderseite: Deutsch, Rückseite: Symbol, 2 Karten: Englisch/Französisch), 89 Sortierkarten

H x B x T Verpackung: 6 x 6 x 5 cm

B x H Karten: 5,5 x 4 cm

Material: Pappe

Spiel für bis zu 2 Becherquizzer (nicht enthalten)

Hersteller-ID: H-10001 (Seite 322)

**762644H51\***

9,16 / **10,90 €**

### 04 | Lebensmittel – Quizzerkarten

Zu welcher Lebensmittelgruppe passt das abgebildete Lebensmittel am besten? Der Apfel gehört zum Obst. Aber bei Nüssen ist es schon schwieriger. Und wo gehört der Hamburger hin?

**Inhalt:** 16 Aufgabenkarten (8 Karten: Deutsch/Symbol und 8 Karten: Englisch/Französisch), 89 Fotokarten Lebensmittel, 1 Spielanleitung

Material: Pappe

Spiel für bis zu 8 Becherquizzer (nicht enthalten)

Hersteller-ID: H-10001 (Seite 322)

**759572H51\***

9,92 / **11,80 €**





### 01 | Lebenszyklus der Honigbiene

· von allen Seiten betrachten  
· zum Durchreichen in der Gruppe  
Zu sehen sind die verschiedenen Entwicklungsstadien vom Ei über Larve und Puppe bis hin zum Drohn, zur Arbeiterin oder der Königin. Darüber hinaus sehen Ihre Kinder beim Betrachten der Einschlüsse noch viele wichtige Details aus dem Leben der fleißigen Honigmacher. Dies bietet Anlass zum Nachfragen und praktischen Vermitteln des Lernstoffes: Es ist faszinierend, die Grundstruktur sowie die gefüllte Bienenwabe, Pollen, das Bienenwachs, den Honig und eine Arbeiterin beim Nektarsaugen zu betrachten.



**Inhalt:**  
5 unzerbrechliche Kunstglasblöcke (H x B x T: 4 x 7,4 x 2 cm), in stabiler Aufbewahrungsbox  
Warnhinweis: 1 (Seite 321)  
Hersteller-ID: H-10001 (Seite 322)

82829H51 46,64 / 55,50 €

1



### Regenwurm

2



### Schnecke



### Frosch

### 02 | Betzold Lebenszyklen

Vielseitige Lernspiele mit greifbaren Figuren aus Kunststoff und verschiedenen Holzpuzzles mit Illustrationen und Beschriftungen in Deutsch und Englisch. Spielerisch erkunden Kinder ab 5 Jahren die verschiedenen Entwicklungsstadien.

Inkl. Aufbewahrungsbox aus Holz  
H x B x T Box: 6 x 23 x 12 cm  
Material: Holz, Kunststoff  
Alle Warnhinweis: 1 (Seite 321)  
Alle Hersteller-ID: H-10001 (Seite 322)

- 767566H51 Schnecke
- 767557H51 Frosch
- 767568H51 Schmetterling
- 767569H51 Huhn
- 767567H51 Regenwurm
- 767203H51 Evolution des Menschen
- 767571H51 Pflanze je 29,83 / 35,50 €



3

### 03 | Lebenszyklen der Tiere, Magnetmaterial

Umfangreiches Set zur übersichtlichen, leicht verständlichen Darstellung der Lebenszyklen von Huhn, Frosch, Schnecke, Biene und Schmetterling. Dank 2 Schwierigkeitsstufen ist das Set für jüngere und ältere Kinder geeignet.  
Material: Schaumstoff, Magnet  
Warnhinweis: 1 (Seite 321)  
Hersteller-ID: H-10001 (Seite 322)

760310H51 63,45 / 75,50 €

NEU  
IM KATALOG

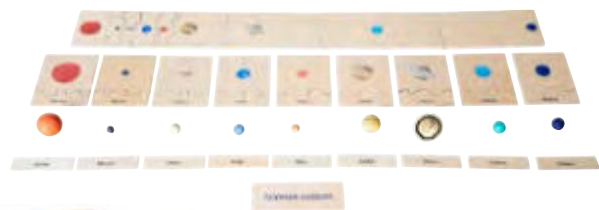

4

### 04 | Unser Sonnensystem

Mithilfe dieses liebevoll gestalteten Lernspiels prägen sich Kinder ab 5 Jahren die Planeten und ihre Reihenfolge im Sonnensystem ein. Die 8 Kunststoffmodelle haben einen hohen Aufforderungscharakter. Mit den 2 Holzpuzzles können sie sich selbst kontrollieren. Inkl. Aufbewahrungsbox  
H x B x T Box: 5,5 x 23 x 17 cm  
Material: Holz, Kunststoff  
Warnhinweis: 1 (Seite 321)  
Hersteller-ID: H-10001 (Seite 322)

767573H51 29,83 / 35,50 €





Stockwerke der Wiese:  
ausgezeichnet mit dem  
Worlddidac Award



Bestseller

Wiesen-Lebensräume  
von Pflanzen und Tieren



### Stockwerke der Wiese

Mit diesem 26-teiligen Lernspiel begreifen Kinder die einzelnen Schichten der Wiese. Das Set besteht aus 4 Holzleisten mit 4 bzw. 5 Führungsrillen, in die die Motive eingeschoben werden. In den Aufstelldeckel passt ein selbst gemalter Hintergrund oder das Stockwerke-Schema aus der Anleitung.

H x B x T Holzbox: 7,5 x 32 x 23 cm

Material: Holz

Warnhinweis: 42 (Seite 321)

Hersteller-ID: H-10001 (Seite 322)

764904H51

41,97 / **49,95 €**



### Stockwerke des Waldes

Lernspiel, um anschaulich die Schichten des Waldes kennenzulernen. Das Set besteht aus 4 Holzleisten mit 4 bzw. 5 Führungsrillen. Hier schieben Sie nach Belieben die Waldschicht-Bilder und Tiere ein und erzielen so ein mehrdimensionales Bild.

**Inhalt:** 25 Teile: 15 Tiere (Fuchs, Reh, Dachs, Wildschwein, Specht, Spinne, Vogelnest, Ameise, Kröte, Eichhörnchen, Regenwurm, Biene, Schmetterling, 2 Eulen), 6 Waldschichten-Bilder: 1 Laubbaum und 1 Nadelbaum für Baumschicht, 1 Wurzel für Wurzelschicht, je 1 Bild für Strauchschicht, Krautschicht und Mooschicht, 4 Holzsteckleisten (2 mit 4 Rillen, 2 mit 5 Rillen), inkl. Kopiervorlagen, Holzkasten mit Aufstelldeckel

H x B x T Holzbox: 7,5 x 32 x 23 cm

Material: Holz

Warnhinweis: 42 (Seite 321)

Hersteller-ID: H-10001 (Seite 322)

762049H51

41,60 / **49,50 €**





## Lernspiele zum Entdecken & Begreifen

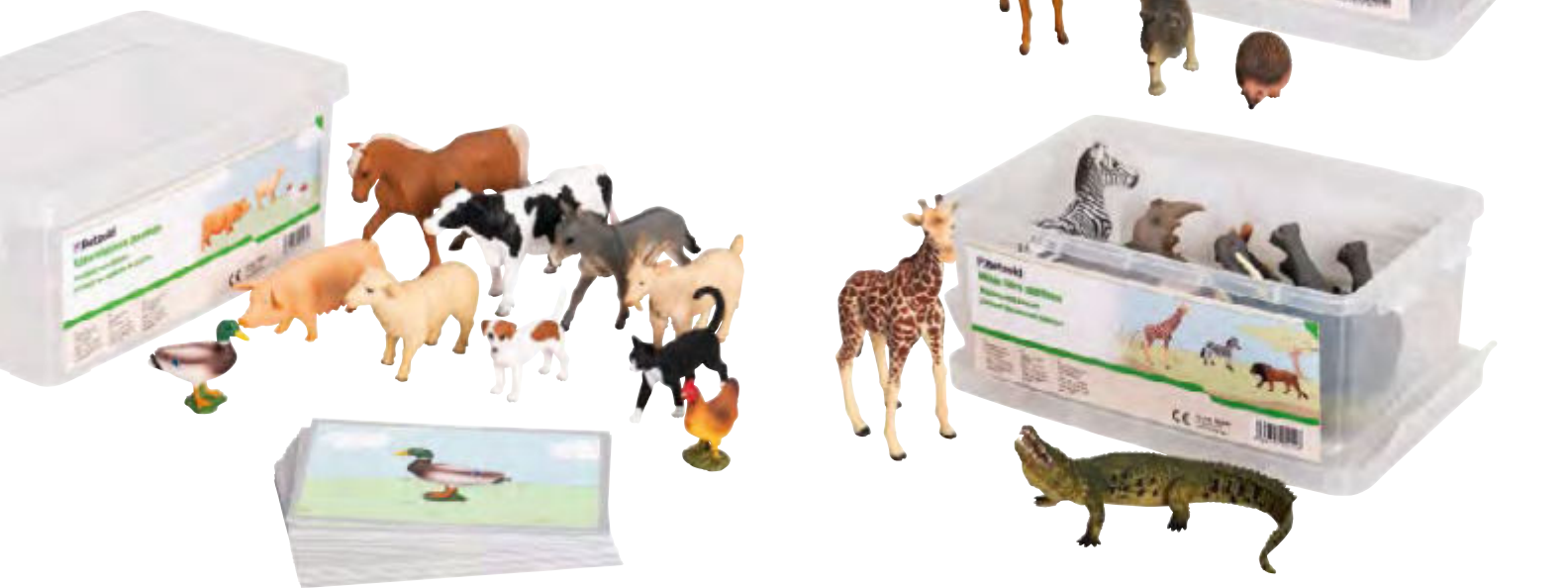

Ein Zuordnungsspiel zum Entdecken und Begreifen! Die naturgetreuen Tierfiguren mit den Zuordnungskarten werden in einer praktischen Aufbewahrungsbox geliefert. Der Einsatz des Spiels fördert neben dem kreativen Denken der Kinder auch ihre Sprachentwicklung, das aktive kognitive Lernen sowie ihre Fantasie. Es ist für Kinder ab 4 Jahren geeignet und bietet so jede Menge Erzähl- und Sortieranlässe für KiGa und Grundschule.

H x B x T Aufbewahrungsbox: 11,2 x 27,1 x 17,5 cm  
Material: Kunststoff

### Bauernhoftiere zuordnen

**Inhalt:** 10 Tierfiguren und 30 Zuordnungskarten  
Hersteller-ID: H-10001 (Seite 322)

764297H51

58,78 / **69,95 €**

### Waldtiere zuordnen

**Inhalt:** 10 Tierfiguren und 30 Zuordnungskarten  
Hersteller-ID: H-10001 (Seite 322)

764298H51

58,40 / **69,50 €**

### Wilde Tiere zuordnen

**Inhalt:** 8 Tierfiguren und 24 Zuordnungskarten  
Hersteller-ID: H-10001 (Seite 322)

764299H51

58,78 / **69,95 €**



### Lagenpuzzle „Lebenslauf Junge“

Die verschiedenen Entwicklungsstufen bzw. das Älterwerden vom Säugling zum älteren Mann. 4 Lagen mit je 7 Teilen  
H x B x T: 2,2 x 18 x 30 cm. Material: Holz  
Hersteller-ID: H-10001 (Seite 322)

761584H51

18,91 / **22,50 €**



### Lagenpuzzle „Anatomie Junge“

Aufbau und Anatomie des Menschen über Skelett, innere Organe, Muskeln und Körperteile. 4 Lagen mit je 7 Teilen  
H x B x T: 2,2 x 18 x 30 cm. Material: Holz  
Hersteller-ID: H-10001 (Seite 322)

761582H51

18,91 / **22,50 €**



16 Karten

### Röntgenbilder „Tier und Mensch“

Beeindruckende Bildkarten. Durchleuchtete Tier- und Menschenkörper! Wenn man diese Folien gegen eine Lichtquelle hält, können die Kinder die unterschiedlichen Skelette der jeweiligen Tiere und Menschen erkennen – was Kinder unglaublich beeindruckt. 16 Karten  
B x H: ca. 25,5 x 20,5 cm  
Hersteller-ID: H-10740 (Seite 322)

54923H51\*

16 Stück

30,21 / **35,95 €**



### Lagenpuzzle „Lebenslauf Mädchen“

Die verschiedenen Entwicklungsstufen bzw. das Älterwerden vom Säugling zur älteren Frau. 4 Lagen mit je 7 Teilen  
H x B x T: 2,2 x 18 x 30 cm. Material: Holz  
Hersteller-ID: H-10001 (Seite 322)

761585H51

18,91 / **22,50 €**



### Lagenpuzzle „Anatomie Mädchen“

Aufbau und Anatomie des Menschen über Skelett, innere Organe, Muskeln und Körperteile. 4 Lagen mit je 7 Teilen.  
H x B x T: 2,2 x 18 x 30 cm. Material: Holz  
Hersteller-ID: H-10001 (Seite 322)

761583H51

18,91 / **22,50 €**



### Lagenpuzzle „Schwangerschaft“

Die Entwicklungsstufen der Schwangerschaft/des Embryos bis zum geborenen Säugling. 27 Puzzelteile aus Holz für 4 Lagen  
**Inhalt:** 27 Teile plus Puzzlerahmen  
H x B x T: 2,2 x 18 x 30 cm. Material: Holz  
Hersteller-ID: H-10001 (Seite 322)

761586H51

18,91 / **22,50 €**



### Kiga-Körper-Set

Der Aufbau des eigenen Körpers und seine Funktion faszinieren Kinder. Er ist für sie überaus beeindruckend. Das Benennen der Körperteile, das Hören des Herzschlages, die Anordnung der wichtigsten Knochen, die Anzahl der Zähne – mit den Materialien aus dieser Tasche und dem eigenen Körper werden Ihre Kleinen zu forschenden Fachleuten in Sachen Körper.

Ob Stilleübungen mit dem Stethoskop oder Partnerübungen mit einem Maßband – dieses Set bietet Möglichkeiten, das Körperbewusstsein zu entwickeln.

### Inhalt:

1 Skelett (Höhe: 80 cm), 1 Set Röntgenbilder „Mensch“ (18 verschiedene Detailaufnahmen), 2 Stethoskope, 1 Zahnputzmodell, 1 Lagenpuzzle „Mädchen“, 1 Lagenpuzzle „Junge“, 1 Meterstab (200 cm), 1 Schwamm, 1 Aufbewahrungstasche, 1 Handreichung  
Material Aufbewahrungstasche: 100 % Polyester  
Warnhinweis: 1 (Seite 321)  
Hersteller-ID: H-10001 (Seite 322)

52301H51\*

137,77 / **163,95 €**



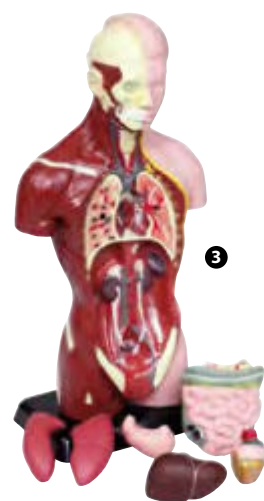
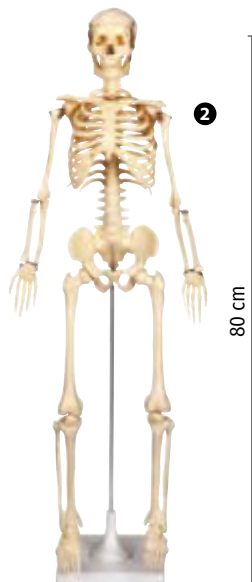
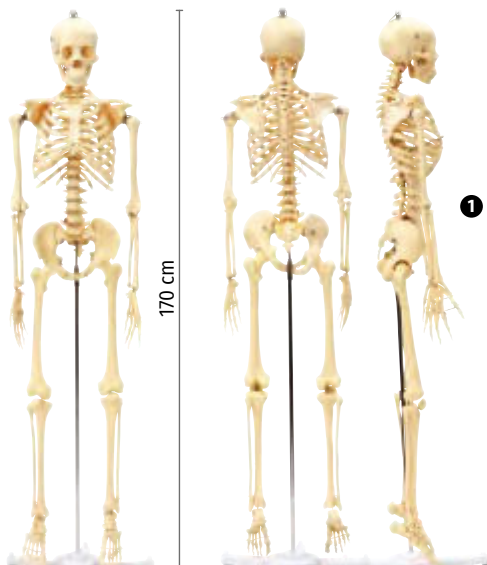

### 01 | Menschliches Skelett in Lebensgröße

Ihre Kinder entdecken an dem Skelett den Aufbau ihres Knochengerüsts. Schädel, Arme und Beine sind abnehmbar.

Alle Knochen sind erstklassige Naturabgüsse. Sie werden aus unzerbrechlichem, beständigem Kunststoff gefertigt. Das 170 cm große Skelett ist durch die spezielle Montage besonders stabil.

Das Skelett wird auf einem stabilen, fahrbaren Stativ geliefert. Eine Staubschutzhaube ist im Lieferumfang enthalten.

Höhe: 170 cm, Gewicht: 7,6 kg  
Hersteller-ID: H-10001 (Seite 322)

86924H51 Stück 210,04 / **249,95 €**

### 02 | Kleines Skelett auf Stativ, ohne Sockel, 80 cm hoch

Sie zeigen Knochen, Gelenke und Wirbel des menschlichen Körpers an einem handlichen Modell.

Alle Teile sind naturgetreu wiedergegeben. Sie bestehen aus hochwertigem, bruchfestem Kunststoff. Die Gliedmaßen sowie der Schädel sind beweglich montiert. Sie können die Schädeldecke abnehmen. Sie können das Skelett vom Stativ abnehmen.  
Hersteller-ID: H-10001 (Seite 322)

86188H51 Stück 45,34 / **53,95 €**

### 03 | Kleiner Kinder-Torso

Der Torso ist aus hochwertigem Kunststoff und hat eine Höhe von 27 cm. Mit herausnehmbaren Organen

Hersteller-ID: H-10001 (Seite 322)

81895H51\* 30,21 / **35,95 €**

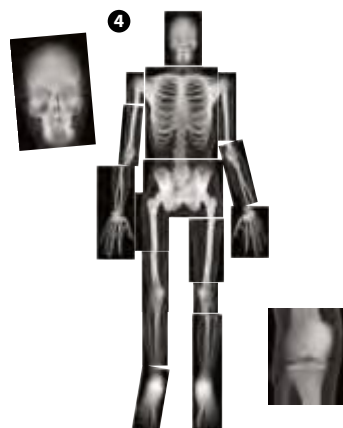

### 04 | Röntgenbilder „Mensch“

Halten Sie diese lebensgroßen Röntgenaufnahmen eines jungen Erwachsenen gegen das Licht (z. B. Fensterscheibe). Auf diesen Röntgenaufnahmen können Ihre Kinder einen echten Skelettaufbau betrachten. Nach genauer Betrachtung der 18 verschiedenen Detailaufnahmen können die Teile zu einem ganzen Skelett zusammengelegt werden.  
Hersteller-ID: H-10740 (Seite 322)

50928H51\* 37,77 / **44,95 €**



6-fach vergrößert

### 05 | Großes Augenmodell

In 6 Teile zerlegbar, etwa 6-fach vergrößert  
Sie zeigen Ihren Lernenden an dem großen Modell, wie der Sehvorgang zustande kommt. Außen am Augapfel sind die Muskelansätze sowie der Ansatz des Sehnervs zu sehen. Die Lederhaut ist gefensert, damit Sie die äußere Struktur der Aderhaut zeigen können. Wenn Sie den Augapfel zerlegen, wird die gesamte Aderhaut sowie der Ansatz der Iris sichtbar. Glaskörper, Linse, Iris und Hornhaut können Sie herausnehmen.

Ø Augapfel: ca. 16 cm, Höhe mit abnehmbarem Stativ: ca. 21 cm, Material: Kunststoff  
Hersteller-ID: H-10001 (Seite 322)

86192H51 53,74 / **63,95 €**

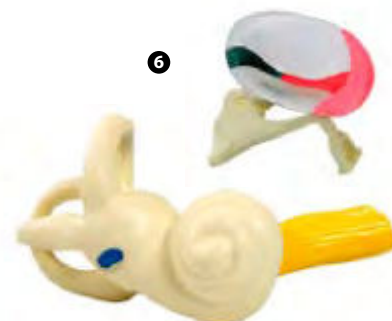

### 06 | Ohr-Modell, ca. 5-fach vergrößert

An dem riesigen Modell erkennen Ihre Kinder die Strukturen von Außen-, Mittel- und Innenohr. Das Trommelfell mit den drei Gehörknöchelchen nehmen Sie heraus. Sie zeigen dieses Teil genauso wie das Labyrinth mit Schnecke. Auch in großen Räumen und auf größere Distanzen sind Details gut zu sehen.

H x B x T: ca. 28 x 44 x 14 cm  
Hersteller-ID: H-10001 (Seite 322)

86181H51 4-teilig 54,58 / **64,95 €**

# Alles fürs Forschungslabor



## 01 | Experimentierbrille

Experimente machen mit dem richtigen „Outfit“ viel mehr Spaß. Brillen kommen in Überraschungsfarbe

Warnhinweise: 1, 8 (Seite 321)  
Hersteller-ID: H-10001 (Seite 322)

**86034H51** Stück 4,16 / **4,95 €**



## 02 | Handliches Experimentiertablett

Falls beim Experimentieren doch mal etwas daneben geht, fängt das Tablett mit dem 1 cm hohen Rand so einiges auf. Natürlich ist es auch sehr gut zum Transport von Versuchsanordnungen geeignet. Breite: 33,2 cm, Höhe: 24,5 cm  
Tablett aus unzerbrechlichem Kunststoff, stapelbar  
Lieferung ohne Deko  
Hersteller-ID: H-10001 (Seite 322)

**81892H51** Stück 5,46 / **6,50 €**



## Für bis zu 10 Kinder!



## 03 | Gruppen-Experimentierbox

Wecken Sie den Forscherdrang der Kinder! Einfache Versuche zu den Themen Wasser, Pflanzen oder mit Alltagsmaterialien, die in jedem Kindergarten zur Hand sind, machen Lust auf mehr. Das Set mit über 400 Arbeitsmitteln steht übersichtlich in einer Aufbewahrungsbox für kleine Forschende bereit.

### Inhalt:

10 Experimentierbrillen, 12 Reagenzgläser mit Verschluss, 1 Reagenzglashalter, 2 Wasserfilter-Sets mit 200 Filtern, 12 Petrischalen einfach, 9 Petrischalen mit Dreifachteilung, 1 Thermometer, 5 Tropfflaschen, 3 Spritzflaschen, 100 Indikatorstäbchen, 12 Pipetten, 10 Mischlöffel, 9 Farbpulverexperimente, 10 Sammeldosen, 5 Messbecher, 3 Lupen mit 5-fach-Vergrößerung, 2 Lupen mit 10-fach-Vergrößerung, 1 Aufbewahrungsbox  
Warnhinweise: 42 (Seite 321)  
Gefahrenhinweise: G12 (Seite 321)  
Hersteller-ID: H-10001 (Seite 322)

**86470H51** 180,63 / **214,95 €**



## 04 | Pipetten

Material: Kunststoff  
Hersteller-ID: H-10001 (Seite 322)

**51350H51** 6 Stück 4,16 / **4,95 €**



## 05 | Stethoskop

Fasziniert alle Kinder! Atemgeräusche oder Herzschlag werden durch die hochwertige Membran deutlich hörbar.  
Stethoskop mit Ohrhören, Bruststück, Membran, Metallbügel und Gabelschlauch  
Warnhinweise: 1 (Seite 321)  
Hersteller-ID: H-10001 (Seite 322)

**85754H51** Stück 9,41 / **11,20 €**



27-teilig

## 06 | Wasserwerkstatt

Mit Wasser und Sand spielen ist für Kinder das Größte! Dieses 27-teilige Set beinhaltet alles, was Ihre Kleinsten für einen erlebnisreichen Spielspaß benötigen.

**Inhalt:** 1 Wasserrad, 3 Boote, 2 Trichter, 2 Eimer (Höhe: 17 cm), 3 Wasserbecher (150 ml, 500 ml, 1000 ml), 3 Pipetten, 1 Pumpflasche, 5 Messbecher, 1 Sprayflasche, 1 großer Schlauch (3 m), 1 kleiner Schlauch (1 m), 4 Sandformen mit Siebfunktion  
Material: Kunststoff  
Warnhinweise: 1, 4 (Seite 321)  
Hersteller-ID: H-10230 (Seite 322)

**59667H51\*** 27-teilig 50,38 / **59,95 €**



## 01 | Stationenkiste „Schwimmen, Schweben, Sinken“

6 spannende Stationen mit Handreichung in einer kompakten Box. Nutzen Sie die Stationenkiste, um Kindern die Thematik Schwimm- und Sinkverhalten mit spannenden Versuchen und unterschiedlichen Frage- und Aufgabenstellungen anschaulich näherzubringen. Die Stationenkiste ist schnell zur Hand und spart Ihnen wertvolle Vorbereitungszeit. Profitieren Sie von den komplett ausgearbeiteten Stationen und kindgerecht beschriebenen Aufträgen. Das benötigte Untersuchungsmaterial ist enthalten. Nutzen Sie das umfangreiche Material mit detaillierter Handreichung für interaktives Lernen. Die Stationen sind in folgende Themen gegliedert: Wasserdruck, Schwimmen oder Sinken, Dichte, Flüssigkeiten, Verdrängung und Auftrieb. Zu jeder Station sind Arbeitsaufträge in unterschiedlichen Schwierigkeitsstufen zur Differenzierung und zur vertiefenden Bearbeitung vorhanden. Für einen spielerischen Einstieg können Sie die enthaltene Vorlesegeschichte verwenden. Die Stationenkiste enthält vielseitiges Material mit verschiedenen Schwierigkeitsstufen und ist von Primar- bis zum Sekundarbereich einsetzbar. Lernziele im Primarbereich: z. B. Schwimmverhalten der Gegenstände, Zusammenhänge zwischen Gewicht und Volumen, Dichte vergleichen, archimedisches Prinzip erkunden; Lernziele im Sekundarbereich: z. B. hydrostatisches Paradoxon, Wasserdruck, Dichteberechnungen, Auftriebskraftberechnungen

**Inhalt:** Material zu insgesamt 6 Stationen: Gummiringe, Pipetten, Folienschreiber, Styroporkugeln, Knetmasse, Messbecher und Behälter, Materialschalen, Messzylinder, Luftballonset, Tischtennisbälle, Plastiktrichter, Holzkugeln, -knöpfe und -würfel, Silikonschlauch, Korken, Büroklammern, Schaumstoffwürfel, Muggelsteine, Glasnuggets, Murmeln, Kraftmesser, Schnur, Metall-Gewichtssätze, 6 Stationenkarten und 6 Holzaufsteller, 30 Infokarten und 1 Handreichung. Die Stationen- und Infokarten sind wasserabweisend (cellophaniert).

Warnhinweis: 42 (Seite 321)  
 Hersteller-ID: H-10001 (Seite 322)

762521H51

259,66 / 309,- €

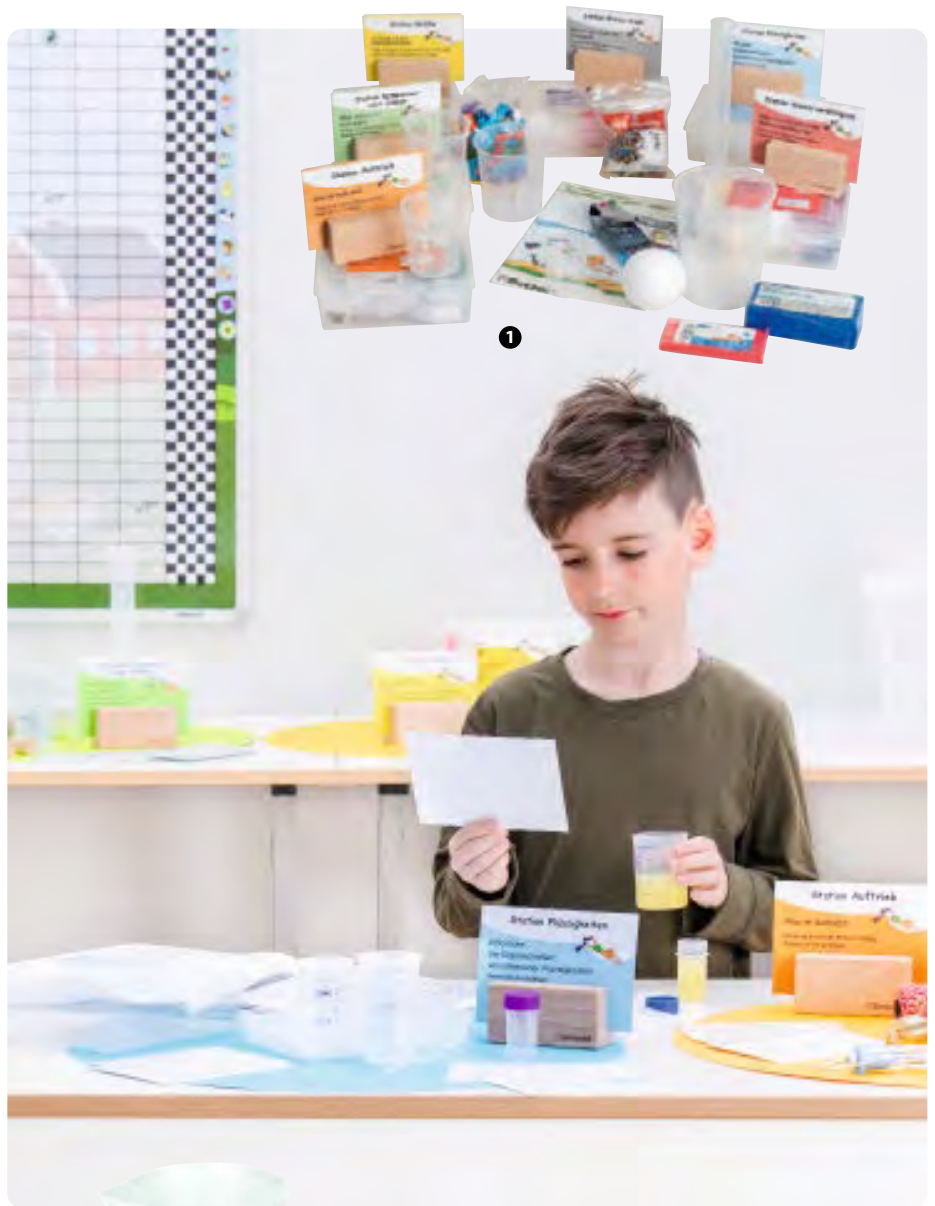

## 02 | Messbecher

Mit ml-Skala aus milchigem/transparentem, völlig unzerbrechlichem Kunststoff  
 Set mit 5 Bechern bis 1 Liter: 50 ml, 100 ml, 250 ml, 500 ml, 1000 ml  
 Hersteller-ID: H-10001 (Seite 322)

85639H51 Set

11,68 / 13,90 €



## 03 | Windkraft-Bausatz

Bausatz mit 2 Arten von Rotorblättern und einem Getriebe. So entstehen 2 große Windräder und 6 weitere Modelle. Kinder ab 8 Jahren können den Wind nutzen, um die LED leuchten zu lassen und einen Akku aufzuladen. Akku nicht enthalten

**Inhalt:** 124 Teile, 1 Anleitung  
 H x B x T Verpackung: 6,5 x 30 x 24,5 cm  
 Material: Kunststoff, Metall  
 Warnhinweis: 1 (Seite 321)  
 Hersteller-ID: H-10001 (Seite 322)

767376H51

47,48 / 56,50 €

Versandkosten: 5,80 / 6,90 € – Versandkosten Flexeo®-Möbel: 30,- / 35,70 € pro Möbelstück

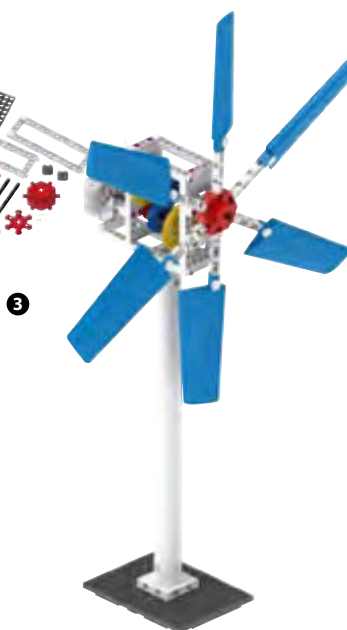

## 04 | Trichter mit Siebaufsatz

Ein buntes Trichterset, das Kinder spielerisch an die Welt der Wissenschaft heranführt. Sie entdecken verschiedene Volumina, Kapazitäten und mehr und können sieben und gießen, was das Zeug hält.  
 H x B x T Verpackung: 14,5 x 21 x 14 cm  
 Material: Kunststoff  
 Hersteller-ID: H-10483 (Seite 322)

769061H51

18,07 / 21,50 €

Herstellerangaben Seite 322



### 01 | Elektronik-Lernbaukasten

Experimente zu elektrischem Strom und dessen Wirkung faszinieren Kinder. Strom erzeugt Wärme, Licht und Bewegung. Die elektrische Leitfähigkeit verschiedener Stoffe selbst zu erproben, ist für Ihre Kinder unglaublich spannend. Über 350 Schaltungen sind mit dem Lernbaukasten möglich. Einfache Experimente zu Leitfähigkeit, Bewegung und Licht sind der Einstieg. Die genialen Druckknopf-Verbin-der funktionieren kinderleicht und kommen ohne Kleinteile aus. Ihre Kinder bauen einfache Stromkreise und erwerben erste Kenntnisse elek-tronischer Zusammenhänge. Ab 8 Jahren  
Warnhinweise: 1, 2, 32 (Seite 321)  
Hersteller-ID: H-10001 (Seite 322)

89211H51

48,70 / 57,95 €



mit deutscher Anleitung,  
30 Seiten, farbig illustriert



42 Teile in der praktischen Sortierbox



#### Bestellen Sie auch:

#### Batterien Typ AA (Mignon LR6), 4 Stück

Hersteller-ID: H-10919 (Seite 322)

79066H51

3,35 / 3,99 €

## Magnetismus – die unsichtbare Kraft



Abb.  
ähnlich

62-teilig

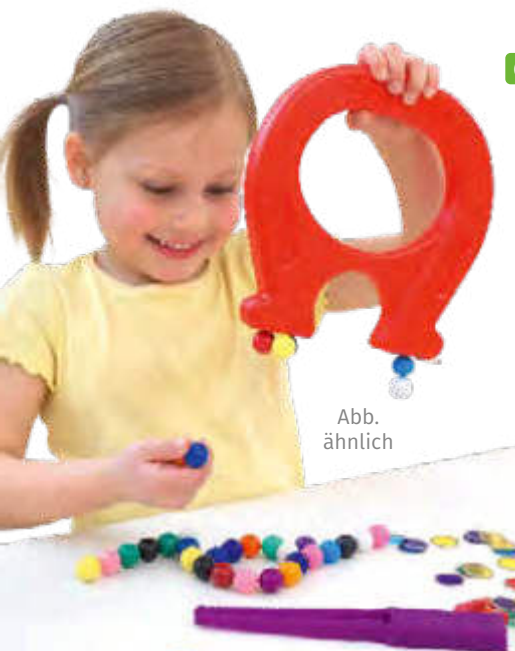

### 02 | Magnet-Experimentier-Set, klein

Das Experimentieren mit der „unsichtbaren Kraft“ macht mit diesen bunten und verschiedenartigen Magneten noch mehr Spaß.

**Inhalt:** 1 großer Handmagnet in Hufeisenform (Höhe: 21 cm), 4 Magnetstäbe (Länge: 18 cm), 14 Magnetkugeln (Ø 1,5 cm), 40 transparente Chips mit Metallring (Ø 2 cm), 3 Hufeisenmagnete (3 cm)  
Warnhinweise: 1, 5 (Seite 321)  
Hersteller-ID: H-10207 (Seite 322)

87608H51

62-teilig

25,63 / 30,50 €



### 03 | Magnetfeld Demo-Zylinder

Mit diesem Set sehen die Kinder das 3-dimensionale Magnetfeldmuster. Die Eisenspäne befinden sich in einem verschlossenen, transparenten Kunststoffbehälter.

**Inhalt:** 1 Stabmagnet, 7 cm, 1 Kunststoffbehälter mit Eisenspänen, B x H: 8 x 13 cm  
Warnhinweise: 1, 2 (Seite 321)  
Hersteller-ID: H-10207 (Seite 322)

85563H51

26,85 / 31,95 €





# Magnet-Experimentier-Set



## 01 | Magnet-Experimentier-Set, groß

Die „unsichtbare Kraft“ fasziniert die Kinder. Dieses Set bietet unzählige Möglichkeiten, kleine Experimente rund um das Thema Magnetismus zu machen. Ideal für Gruppenprojekte geeignet. Hier ist für jedes Kind etwas dabei.

### Inhalt:

- 1 Handmagnet in Hufeisenform (groß, 20 cm)
- 3 Handmagnete in Hufeisenform (klein, 12 cm)
- 7 farbige Magnetstäbe (Länge: 20 cm)
- 40 Magnetkugeln (Ø 15 mm)
- 15 verschiedene Magnetformen
- 250 g Eisenpulver
- 10 Stabmagnete (Länge: 3 cm)
- 1 Magnetfeld Demo-Zylinder
- 5 Hufeisenmagnete (mini, 3 cm)
- 1 Aufbewahrungsbox (14,5 x 32 x 23 cm)

Warnhinweise: 1, 2, 5 (Seite 321)

Hersteller-ID: H-10001 (Seite 322)

59323H51\* 84-teilig 105,- / 124,95 €



## 02 | Kleiner Handmagnet in Hufeisenform

Mit dem stabilen Handmagnet in Hufeisenform können auch schwere Gegenstände problemlos angehoben werden. Aus Kunststoff, mit jeweils zwei Magneten in den unteren Enden.

H x B x T: 12 x 12 x 2 cm

Hersteller-ID: H-10001 (Seite 322)

85594H51 Stück 4,96 / 5,90 €



Abb. ähnlich

## 03 | Hufeisenmagnete

Satz mit 5 Hufeisenmagneten  
H x B x T: 3 x 3 x 0,6 cm  
Warnhinweis: 1 (Seite 321)

Hersteller-ID: H-10001 (Seite 322)

85570H51 5 Stück 7,31 / 8,70 €



## 04 | Stabmagnete

Satz mit 10 Stabmagneten  
H x B x T: 3 x 0,6 x 0,6 cm, mit Nord-Süd-Kennzeichnung

Warnhinweis: 1 (Seite 321)

Hersteller-ID: H-10001 (Seite 322)

85569H51 10 Stück 7,06 / 8,40 €

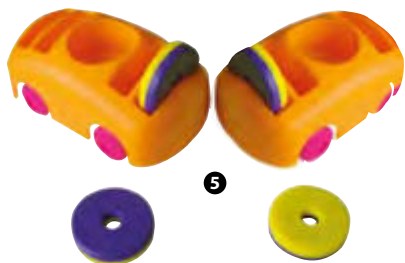

## 05 | Boxautos mit Magnetringen

Dieses spannende Set aus 2 Boxautos und 4 Ringmagneten zeigt Kindern, wie faszinierend Magnetismus sein kann. Je nachdem, wie und wie viele Magnete in den Autos platziert werden, ziehen sich die Fahrzeuge gegenseitig an oder stoßen sich ab.

H x B x T Auto: 6 x 5 x 10 cm, Ø Ringe: 3,6 cm

Material: Kunststoff, Magnet

Warnhinweis: 1 (Seite 321)

Hersteller-ID: H-10192 (Seite 322)

762800H51 9,33 / 11,10 €



## 06 | Großer Handmagnet in Hufeisenform

Mit dem stabilen Handmagnet in Hufeisenform können auch schwere Gegenstände problemlos angehoben werden. Aus Kunststoff, mit jeweils zwei Magneten in den unteren Enden. Höhe: ca. 20 cm

Hersteller-ID: H-10001 (Seite 322)

85593H51 Stück 6,81 / 8,10 €



## 07 | Magnetkugeln

Satz mit 20 Magnetkugeln, Ø 1,5 cm

Warnhinweis: 5 (Seite 321)

Hersteller-ID: H-10778 (Seite 322)

87621H51\* 20 Stück 5,55 / 6,60 €



## 08 | Magnetstäbe

Satz mit 7 Magnetstäben in 7 Farben  
B x H: 1,2 x 20 cm

Hersteller-ID: H-10001 (Seite 322)

85589H51\* 7 Stück 10,08 / 11,99 €



### 01 | Globus mit Erdteilen in Farbe

Den Globus können Kinder richtig (be-)greifen. Er steht auf einem Holzsockel, der leicht zu drehen ist. Die Umrisse der Erdteile sind deutlich zu spüren, wenn man ihn ertastet. Zudem können die Kinder die Erdkugel vom Sockel abnehmen und in den Händen halten.

Ø ca. 16 cm

Hersteller-ID: H-10001 (Seite 322)

85774H51 Stück

29,37 / **34,95 €**

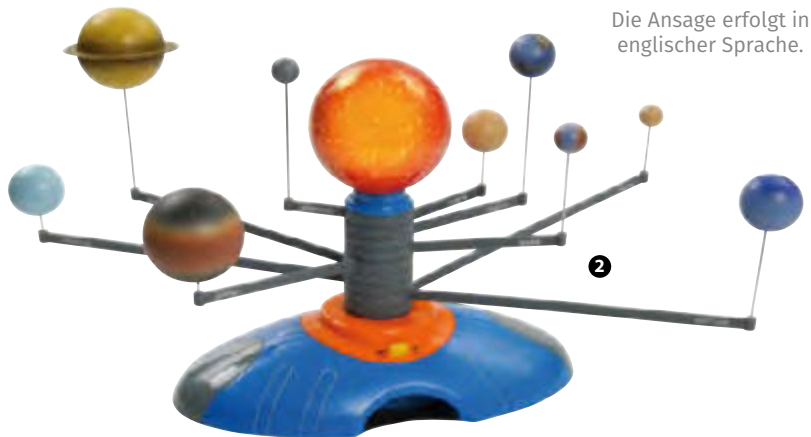

### 02 | Sonnensystem

Das Planetarium im Kindergarten

Das Modell regt die Kinder an, sich in unserem Sonnensystem zurechtzufinden. Dabei lernen die Kinder, wie sich die Planeten (Merkur, Venus, Erde, Mars, Jupiter, Saturn, Uranus, Neptun und Zwergplanet Pluto) um die Sonne bewegen.

Automatische Rotation, mit beleuchteter Sonne. Batterien (Typ AA Mignon LR6) sind nicht enthalten. Die Ansage erfolgt in englischer Sprache.

Höhe Basis: ca. 30 cm, Ø Sonne: ca. 11 cm

Warnhinweise: 1, 5 (Seite 321)

Hersteller-ID: H-10001 (Seite 322)

85800H51\*

55,42 / **65,95 €**



### 03 | Betzold Kontinente-Box

Fühlbare Kontinente, mehrsprachige Bezeichnungen und Tierfiguren zur spielerischen Zuordnung: Die Kontinente-Box nimmt Kinder mit auf eine Entdeckungsreise durch die Kontinente und ermöglicht es ihnen, die Kontinente zu erkennen und zu benennen.

H x B x T Holzbox: 18 x 40,4 x 25,7 cm

Material: Holz, Kunststoff, Metall

Warnhinweis: 1 (Seite 321)

Hersteller-ID: H-10001 (Seite 322)

767996H51

167,23 / **199,- €**

### 04 | Interaktiver 3D-Lexi-Globus

Ein dreidimensionales Lehrmittel mit Relief-Oberfläche zum intuitiven Kennenlernen der Erde, Kontinente und Länder. Wird das Licht eingeschaltet, können die Kinder die Sternbilder erkennen. Mit zusätzlicher App für einen Augmented-Reality-Effekt und spannenden Informationen.

H x B x T Verpackung: 45 x 35 x 32 cm

Material: Kunststoff

Warnhinweis: 1 (Seite 321)

Hersteller-ID: H-10029 (Seite 322)

769330H51 Stück

42,05 / **44,99 €**



### 05 | Riesiges Sonnensystem, magnetisch für die Tafel

Mit den magnetischen Bildern erklären Sie anschaulich alle wichtigen Fakten zu unserem Sonnensystem. Teilen Sie zum Beispiel Planeten nach fest oder gasförmig ein oder zeigen Sie das komplette Sonnensystem an der Tafel. Durch die große Darstellung können alle Kinder die Planeten gut erkennen. Der größte Planet misst 25 cm. Lieferung ohne Tafel.

Das Set beinhaltet:

alle 8 Planeten, Pluto als Zwergplaneten, Sonne, Erd-Mond, einen Asteroidengürtel

Hersteller-ID: H-10483 (Seite 322)

83704H51\*

29,37 / **34,95 €**





### 01 | Jahreskreis

Dieser Jahreskreis lässt Kinder den Aufbau eines Jahres erfahren. Die Monate, Jahreszeiten sowie deren Kreislauf in der Natur werden durch dieses bunte Montessori-Lernmaterial aus hochwertigem Holz ideal veranschaulicht.

**Inhalt:** 16 Holzteile  
 Ø Kreis klein: 45 cm, Ø Kreis groß: 90 cm  
 Material: Holz  
 Hersteller-ID: H-10001 (Seite 322)

767630H51 16-teilig 58,78 / 69,95 €

### 02 | Jahreskette

Diese Kette repräsentiert mit den Perlen in 12 Farben den Aufbau eines Monats bzw. eines Jahres. Ereignisse wie Geburtstage oder Jahreszeiten können so veranschaulicht werden und die Kinder erlangen durch den Gesamtblick ein tieferes Verständnis für das Konzept der Zeit.

**Inhalt:** 1 Kette mit 366 Perlen  
 Warnhinweise: 1, 5 (Seite 321)  
 Hersteller-ID: H-10001 (Seite 322)

767631H51 Stück 25,17 / 29,95 €

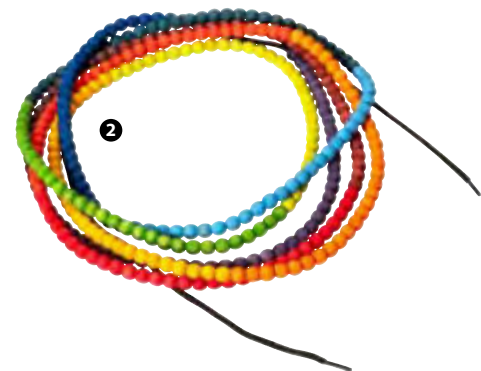

### 03 | Stempelset „Jahreszeitenbaum“

Mit diesen Stempeln erleben Kinder die Magie der Jahreszeiten anhand eines Apfelbaums. Ideal, um ihnen auf kreative Weise den Kreislauf der Natur näherzubringen. Stempelspaß von der Blüte bis hin zur Frucht

**Inhalt:** 1 großer Holzstempel „Jahreszeitenbaum“, 6 kleine Holzstempel  
 B x H großer Stempel: 9 x 12 cm  
 Material: Holz  
 Warnhinweis: 1 (Seite 321)  
 Hersteller-ID: H-10837 (Seite 322)

769338H51 Stück 10,50 / 12,49 €

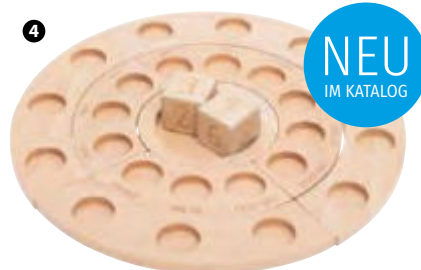

### 04 | Jahreszeitenkreis

Entdecken Sie den Jahreszeitenkreis aus Buche – ein vielseitiges Set, das Kindern spielerisch die Jahreszeiten und den Aufbau eines Jahres näherbringt.

Ø Mulden: ca. 4,3 cm, Ø Innenschale: 16 cm  
 Material: Buchenholz  
 Hersteller-ID: H-10837 (Seite 322)

769332H51 83,99 / 99,95 €



### 05 | Holz-Funkelsteine

Wunderschöne bunte Funkelsteine, eingefasst in hochwertiges Buchenholz, regen zum Spielen, Lernen und Dekorieren an. Ideal für kreative Lege-spiele

Höhe einzelner Funkelstein: 2,5 cm, Ø 4,5 cm  
 Material: Holz (Buche), Kunststoff, Textil  
 Warnhinweis: 1 (Seite 321)  
 Hersteller-ID: H-10837 (Seite 322)

769336H51 12 Stück 37,77 / 44,95 €



### 01 | Kiga-Dosenlupe im stabilen Exkursionskoffer

Praktisch – stabil – ordentlich  
Koffer mit Schaumstoffeinsätzen und 24 Dosenlupe

Warnhinweis: 1 (Seite 321)  
Hersteller-ID: H-10001 (Seite 322)

**9921H51\*** 24 Lupen + Koffer 87,35 / **103,95 €**

### 02 | Dosenlupe, einzeln

2 - 4-fache Vergrößerung, Höhe: 6,5 cm

Warnhinweis: 1 (Seite 321)  
Hersteller-ID: H-10001 (Seite 322)

**6639H51** Stück 2,61 / **3,10 €**

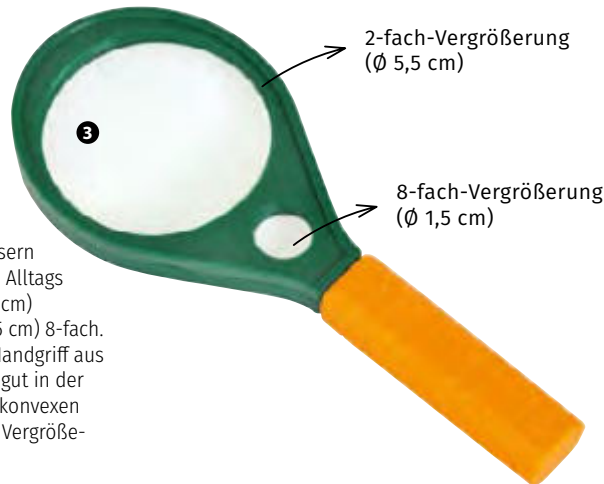

2-fach-Vergrößerung  
(Ø 5,5 cm)

8-fach-Vergrößerung  
(Ø 1,5 cm)

### 03 | Forscher-Lupe

Mit 2-fach- & 8-fach-Vergrößerung  
Die Lupe ist mit zwei Vergrößerungsgläsern für alle spannenden Entdeckungen des Alltags perfekt geeignet. Das große Glas (Ø 5,5 cm) vergrößert 2-fach, das kleine Glas (Ø 1,5 cm) 8-fach. Mit einer Länge von 17 cm und einem Handgriff aus stabilem Kunststoff liegt die Lupe sehr gut in der Hand. Mit den optisch geschliffenen, bikonvexen Glaslinsen bietet die Lupe eine präzise Vergrößerung.

Warnhinweis: 2 (Seite 321)  
Hersteller-ID: H-10001 (Seite 322)

**84721H51** Stück 5,13 / **6,10 €**



### 04 | Teleskoplupe

Durch den clever zusammenfaltbaren Behälter passt diese Dosenlupe in jede Jackentasche und ist daher bei jedem Lehrgang dabei. Zusammengeklappt ist sie gerade mal 4,5 cm hoch. Die Lupe vergrößert 2-fach, wird die grüne Lupe zusätzlich heruntergeklappt, 4-fach. Lieferung ohne Deko

Warnhinweis: 1 (Seite 321)  
Hersteller-ID: H-10001 (Seite 322)

**85143H51** Stück 3,87 / **4,60 €**



### 05 | Beobachtungs- und Experimentierbehälter

Beobachten Sie kleine Tiere wie Insekten, Schnecken, Amphibien oder Wassertiere. Inkl. Deckel.

Lieferung ohne Deko  
Alle Hersteller-ID: H-10001 (Seite 322)

#### Großer Demonstrations-Behälter, 11 Liter

H x B x T: 23,4 x 35,6 x 22,8 cm

**86024H51\*** Stück 17,23 / **20,50 €**

#### Kleiner Demonstrations-Behälter, 6 Liter

H x B x T: 17,5 x 29,3 x 19,4 cm

**86375H51** Stück 10,08 / **11,99 €**

#### Gruppensatz: 10 kleine Demonstrations-Behälter

**86037H51** 10 Stück 93,24 / **110,95 €**





### 01 | Naturforscher-Set

Die Bedeutung der Artenvielfalt lässt sich Kindern am Beispiel der Wassertiere ausgezeichnet veranschaulichen. Alles, was die Kinder brauchen, haben wir in diesem Naturforscher-Set zusammengestellt. Der große Beobachtungsbehälter mit seinem Lupendeckel eignet sich ideal für das Beobachten von Wassertieren in ihrer natürlichen Umgebung. Mit dem Kescher fangen Ihre Kinder kleine Wasserlebewesen. Die Pinzette mit breiter Greiffläche transportiert kleine Krustentiere.

**Inhalt:** 1 großer Beobachtungsbehälter mit Lupendeckel (Höhe: 29 cm, Ø 15 cm, mit Henkel), 1 große Beobachtungslupe, 1 Kescher mit Stiel, 1 extrabreite Pinzette

Lieferung ohne Deko

Warnhinweis: 1 (Seite 321)

Hersteller-ID: H-10001 (Seite 322)

85801H51 Set

24,33 / **28,95 €**



**NEU**  
IM KATALOG

### 02 | Behälter-Mikroskop

10-fach vergrößernd

Der Tubus lässt sich nach allen Seiten drehen.

Er kann nach oben und nach unten verschoben werden. Die Kinder beobachten Insekten, Blüten, Blätter, Mineralien u. a. Der Deckel lässt sich leicht abnehmen. Dem Behälter liegt eine Plastikpinzette (Länge: 7 cm) bei. In Überraschungsfarbe.

Höhe: 10 cm, Ø 6,5 cm, Länge Mikroskop-Stab: 12 cm

Lieferung ohne Deko

Warnhinweis: 2 (Seite 321)

Hersteller-ID: H-10598 (Seite 322)

6521H51 Stück

7,98 / **9,50 €**

### 03 | Lupen, Regenbogenset

Dank der 4,5-fachen Vergrößerung können selbst kleine Objekte wie Blätter, Insekten oder Stoffe beobachtet und analysiert werden. Werden die Lupen nicht genutzt, können diese im Ständer sicher aufbewahrt werden.

**Inhalt:** 6 Lupen, 1 Ständer

Länge je Lupe: 20 cm, Ø 11,5 cm

Material: Kunststoff

Warnhinweis: 1 (Seite 321)

Hersteller-ID: H-10001 (Seite 322)

759546H51 Set

20,59 / **24,50 €**



### 04 | Insekten-Beobachtungskästchen

Damit können Ihre Kinder Insekten beobachten und viel über deren Verhalten lernen. Luftlöcher sorgen dafür, dass den kleinen Tierchen nichts passiert. Auch zum Betrachten von Blüten und Blättern geeignet

B x H: ca. 20 x 14 cm. Material: Kunststoff

Lieferung ohne Deko

Warnhinweis: 1 (Seite 321)

Hersteller-ID: H-10192 (Seite 322)

51266H51 Stück

6,71 / **7,99 €**



### 05 | Große Beobachtungslupe

Kinder lieben es von Natur aus, zu forschen und zu entdecken. Unterstützen Sie sie mit der großen Beobachtungslupe. Ideal zum Betrachten von Tieren und Pflanzen

2-fache Vergrößerung, Länge: 23 cm, Ø Glas: 8 cm

Material: Kunststoff

Warnhinweis: 2 (Seite 321)

Hersteller-ID: H-10001 (Seite 322)

85803H51 Stück

8,07 / **9,60 €**

**NEU**  
IM KATALOG

### 06 | Wasserbahn-Set

Aus den 150 transparenten Rohren, Verbindern, Stöpseln, Füßen, Wasserrädern und Einfülltrichtern bauen Kinder mit Geschick und Fingerfertigkeit ein riesiges buntes Wasserlabyrinth. Hierbei werden Konzentration und Feinmotorik geschult und Kinder bekommen ein Verständnis von Teamarbeit. Anschließend nutzen sie das Labyrinth für Wasserspiele, die besonders an warmen Tagen eine willkommene Erfrischung sind!

**Inhalt:** 150 Teile in Aufbewahrungsbox

Ø Wasserrad: 7 cm, Ø Trichter: 9 cm

Material: Kunststoff

Warnhinweis: 1 (Seite 321)

Hersteller-ID: H-10228 (Seite 322)

763256H51 151-teilig

96,60 / **114,95 €**

### 01 | Stereo-Mikroskop

Für Detailbetrachtungen: Was lebt in der Erde, unter Rinden oder in Pfützen? Beliebige Objekte aus dem Alltag können mit dem Stereo-Mikroskop ohne Präparation vergrößert werden. Diese sind durch die LED-Beleuchtung optimal ausgeleuchtet. Durch die LED-Beleuchtung arbeiten die Kinder netzunabhängig. Sie benötigen 2 Batterien Typ AA (Mignon LR6, nicht im Lieferumfang enthalten). Der Augenabstand ist regulierbar.

Inkl. Anleitung

Okularpaar: 10x Weitfeld, verstellbarer Augenabstand

Objektiv: 2x vergrößernd

Vergrößerung: 20-fach

Beleuchtung: LED-Auflicht

Hersteller-ID: H-10001 (Seite 322)

86486H51 Stück

103,32 / 122,95 €



Augenabstand regulierbar

LED-Auflicht

ohne Kabel, mit Batteriebetrieb

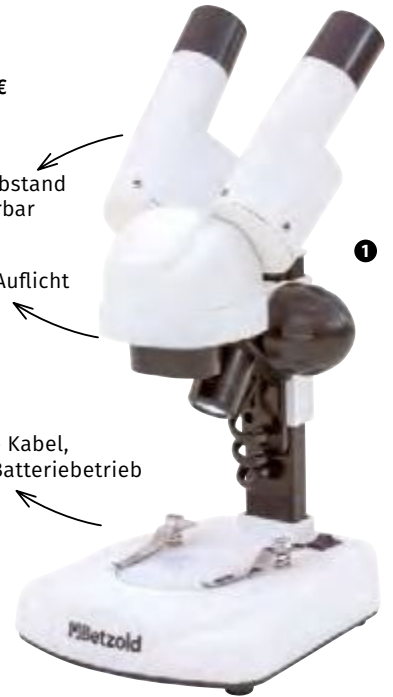

Schaublöcke für kleine Wissenschaftlerinnen und Wissenschaftler

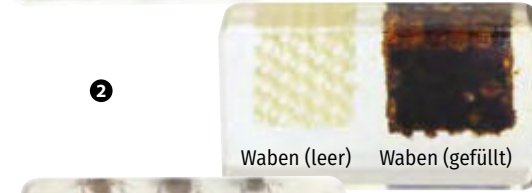

### 02 | Lebenszyklus der Honigbiene

Von allen Seiten betrachten

Zu sehen sind die verschiedenen Entwicklungsstadien vom Ei über Larve und Puppe bis hin zur Drohne, zur Arbeiterin oder der Königin. Darüber hinaus sehen Ihre Kinder beim Betrachten noch viele weitere Details aus dem Leben der fleißigen Insekten. Dies bietet viel Gesprächsanlass: Es ist faszinierend, die Grundstruktur sowie die gefüllte Bienenwabe, Pollen, Bienenwachs, Honig und eine Arbeiterin beim Nektarsaugen zu betrachten.

**Inhalt:** 5 unzerbrechliche Kunstglasblöcke H x B x T: je 4 x 7,4 x 2 cm, in stabiler Aufbewahrungsbox

Hersteller-ID: H-10001 (Seite 322)

82829H51

46,64 / 55,50 €

NEU  
IM KATALOG



12 Stück

### 03 | Riesen-Stempel „Tierspuren“

Dieses Set ist perfekt für lehrreiche und interaktive Stunden über heimische Wildtiere. Während die Kinder Spaß beim Stempeln haben, ordnen sie den Tieren die richtigen Spuren zu.

**Inhalt:** 6 Tierstempel, 6 Spurenstempel

Höhe einzelner Stempel: 4 cm, Ø 7,5 cm

Material: Kunststoff, Gummi

Warnhinweis: 1 (Seite 321)

Hersteller-ID: H-10837 (Seite 322)

769339H51 12 Stück

16,76 / 19,95 €



10 Stück

### 04 | Riesen-Stempel „Blätter“

10 große Stempel mit praktischem Griff für spielerisches Lernen über Bäume und ihre Blätter und Früchte. Ideal für kreative Naturprojekte in Ihrer Einrichtung

**Inhalt:** 5 Blätterstempel, 5 Früchtestempel

Höhe einzelner Stempel: 4 cm, Ø 7,5 cm

Material: Kunststoff, Gummi

Warnhinweis: 1 (Seite 321)

Hersteller-ID: H-10837 (Seite 322)

769340H51 10 Stück

15,08 / 17,95 €





# Großer Lichttisch

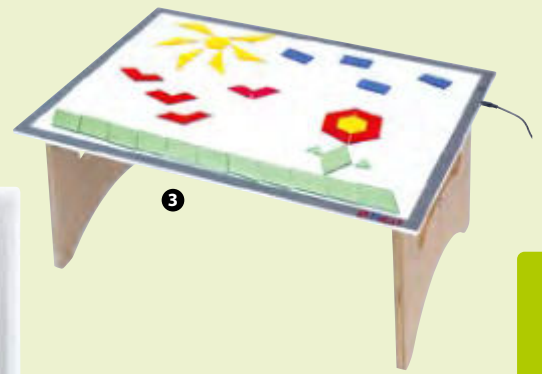

## 01 | Großer Lichttisch – DIN A2

Einfach den Durchblick haben  
Der große Lichttisch eignet sich für größere Exponate, die von der ganzen Gruppe betrachtet werden wollen. Vertikal auf dem Tisch oder z. B. horizontal als Wandelement werden hier gesammelte Fundstücke aus Gruppenraum, Garten und Wald oder Röntgenaufnahmen und transparente Spielmaterialien von unten oder hinten beleuchtet, um tiefe Einblicke zu bekommen. Der große robuste Lichttisch ist gerade mal 3 kg schwer und somit leicht zu transportieren.

H x B x T: 1 x 65 x 47,7 cm, Leuchtfeld: 58,5 x 41 cm  
Netzstecker 240/12 Volt

LED-Lichtquelle (kann nicht gewechselt werden), hält über 50.000 Betriebsstunden  
Gewicht: 3 kg. Lieferung ohne Deko und Boden-Tisch

Warnhinweis: 2 (Seite 321)  
Hersteller-ID: H-10872 (Seite 322)

100560H51\* Stück 186,55 / **222,- €**



## 02 | Lichttisch DIN A3

Dieser Lichttisch ermöglicht die ganz genaue Ansicht von Bildern aller Art. Durch die neuesten Energiesparlampen wird ein sehr hell beleuchteter Hintergrund geschaffen, mit dem die Kinder auf spielerische Weise ihre Umwelt erforschen können. Die Energiesparlampen haben eine Betriebsdauer von 50.000 Stunden.

H x B x T gesamt: 1 x 48 x 35 cm,  
B x H Leuchtfeld: 41 x 28,5 cm, Gewicht: 2,25 kg

Lieferung ohne Deko  
Warnhinweis: 2 (Seite 321)  
Hersteller-ID: H-10872 (Seite 322)

59657H51 Stück 126,01 / **149,95 €**

## 03 | Set: Großer Lichttisch mit Boden-Tisch

Sicheres und komfortables Forschen für die kleinen Entdeckerinnen und Entdecker. Der große Lichttisch liegt sicher auf dem Tisch, kann aber trotzdem einfach abgenommen und auf eine andere Unterlage gelegt werden.

Lieferung ohne Deko  
Alle Hersteller-ID: H-10872 (Seite 322)

## Set: Großer Lichttisch mit Boden-Tisch

Warnhinweis: 2 (Seite 321)

100491H51\* Set 251,26 / **299,- €**

## Boden-Tisch, einzeln

H x B x T: 30 x 70 x 52 cm, Material: Schichtholz

59474H51\* Stück 67,18 / **79,95 €**

## 04 | Leuchttisch, rund

Nutzen Sie Ihren Lichttisch für die unterschiedlichsten Forschungs- und Gestaltungsmöglichkeiten. Mit der unbegrenzten Fernbedienung wechseln Sie zwischen 16 Lichtfarben oder nutzen den spannenden Farbwechselmodus. Energiesparende LED-Beleuchtung, Leistung: 14,4 Watt, Batterie für Fernbedienung nicht enthalten

Höhe: 12 cm, Ø 50 cm, Material: Sperrholz-Korpus mit Acrylscheibe

Warnhinweis: 2 (Seite 321)  
Hersteller-ID: H-10001 (Seite 322)

760424H51 Stück 184,83 / **219,95 €**

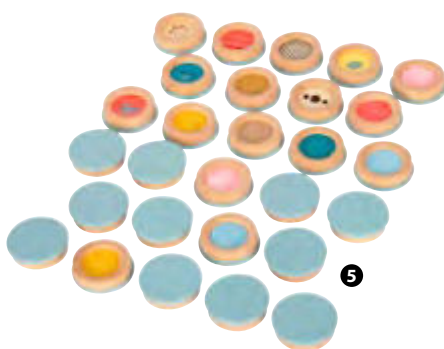

## 05 | Fühl-Memo „Sensory“

Das Spiel lädt ein, unterschiedliche Oberflächen zu ertasten und Paare zu finden. Ideal für Kinder, Menschen mit Seheinschränkungen und Seniorinnen und Senioren, um den Tastsinn zu schärfen und das Gedächtnis zu trainieren. Auch als visuelles Memo spielbar

**Inhalt:** 28 Spielelemente, 1 Stoffbeutel  
H x B x T Verpackung: 6 x 21,5 x 10,7 cm  
Material: Holz, Gummi, Kunstleder, Kunststoff, Textil  
Warnhinweis: 1 (Seite 321)  
Hersteller-ID: H-10791 (Seite 322)

770395H51 29,37 / **34,95 €**



## 06 | Hör-Memo „Sensory“

12 Holz Dosen, mit bunten Ringen verziert, fordern die Merkfähigkeit vom Kindern ab 3 Jahren heraus. In je 2 Dosen befinden sich identische Inhalte, die durch einen Klangvergleich entdeckt werden müssen. Spielerisch wird der Hörsinn herausgefordert und das Kurzzeitgedächtnis geschult.

Höhe Dose: 4,8 cm, Ø 4,2 cm  
Material: Holz, Metall, Kunststoff, Kies, Naturmaterial, Glas  
Warnhinweis: 1 (Seite 321)  
Hersteller-ID: H-10791 (Seite 322)

770409H51 36,93 / **43,95 €**



## 07 | Fühl-Memo

Augenbinde auf oder Zylinder mit den Fühlmaterialien nach unten aufstellen – schon können die Kinder rein durch ertasten gleiche Oberflächen auf Brett und Zylindern zuordnen. Dies fördert die sensorischen Fähigkeiten sowie Gedächtnis und Konzentration.

**Inhalt:** 10 Fühlzylinder, 1 Zuordnungsplatte  
H x B x T: 3,7 x 26 x 9,7 cm  
Material: Holz, Filz, Kork, Kunststoff, Pappe, Textil  
Warnhinweis: 1 (Seite 321)  
Hersteller-ID: H-10791 (Seite 322)

770415H51 36,93 / **43,95 €**

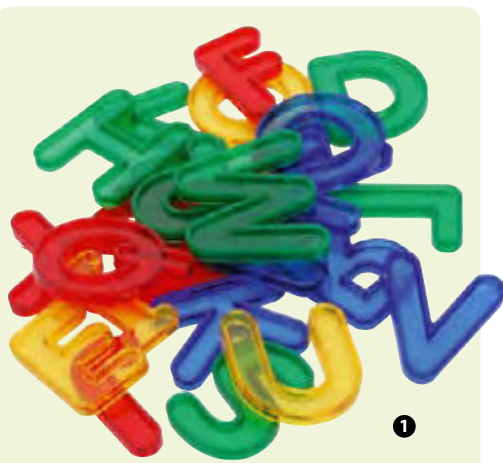

1



### 01 | Transparente Buchstaben

Das komplette Abc für den Lichttisch. 26 Großbuchstaben in 4 leuchtenden Farben

Warnhinweis: 1 (Seite 321)  
Hersteller-ID: H-10872 (Seite 322)

756825H51 26 Stück 10,- / 11,90 €



3

### 03 | Transparente Steckbausteine

Für tolle Bauwerke. Kompatibel mit herkömmlichen Kunststoff-Bausteinen. Geeignet für den Lichttisch.

Für Kinder ab 3 Jahren

8er-Stein: 1,1 x 1,6 x 3,2 cm

4er-Stein: 1,1 x 1,6 x 1,6 cm

2er-Stein: 1,1 x 1,6 x 0,8 cm

Material: Kunststoff

Warnhinweis: 1 (Seite 321)

Hersteller-ID: H-10001 (Seite 322)

759557H51 1000-teilig 55,88 / 66,50 €

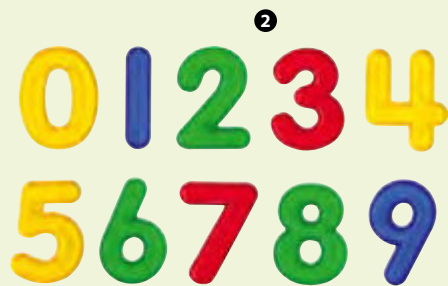
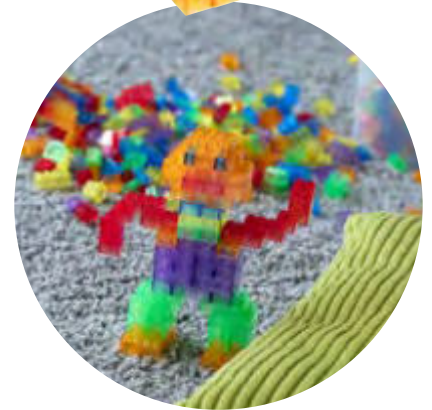

2

### 02 | Transparente Zahlen

Die Ziffern 0 - 9 für den Lichttisch. 10 Zahlen in 4 leuchtenden Farben

Warnhinweis: 1 (Seite 321)  
Hersteller-ID: H-10872 (Seite 322)

756817H51 10 Stück 4,71 / 5,60 €



4

### 04 | XXL-Farbfächer

Mit den Riesen-Farbfächern finden Kinder spielerisch heraus, wie sich Sekundärfarben aus den Grundfarben zusammensetzen. Einfach ins Licht halten oder auf einen Lichttisch legen für tolle Licht- und Farbexperimente.

**Inhalt:** je zwei Farbfächer in den Farben Rot, Gelb und Blau. B x H: 34 x 23,5 cm  
Hersteller-ID: H-10362 (Seite 322)

9778H51\* 11,01 / 13,10 €



5

### 05 | Set mit 4 Sensorik-Bällen mit Leuchteffekt

Set mit 4 Bällen mit unterschiedlicher Oberfläche. Zum Fühlen, Fangen und einfach Schönfinden. Ø ca. 10 cm, Material: Kunststoff

Warnhinweis: 1 (Seite 321)  
Hersteller-ID: H-10872 (Seite 322)

754173H51\* 4 Stück 21,81 / 25,95 €

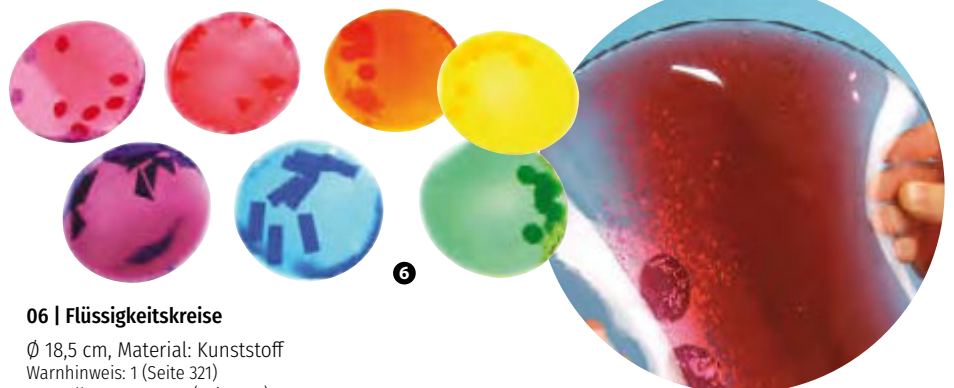

6

### 06 | Flüssigkeitskreise

Ø 18,5 cm, Material: Kunststoff

Warnhinweis: 1 (Seite 321)

Hersteller-ID: H-10910 (Seite 322)

97247H51\* 7 Stück 39,45 / 46,95 €



# OUTDOOR

Perfekt für das Spielen und Bauen im Sand: **robuste, hochwertige Sandspielsachen aus Biokunststoff**, basierend auf Holzfasern. Die nachhaltige Produktion schont die fossilen Ressourcen. Hergestellt in Deutschland. In modernen Farben.

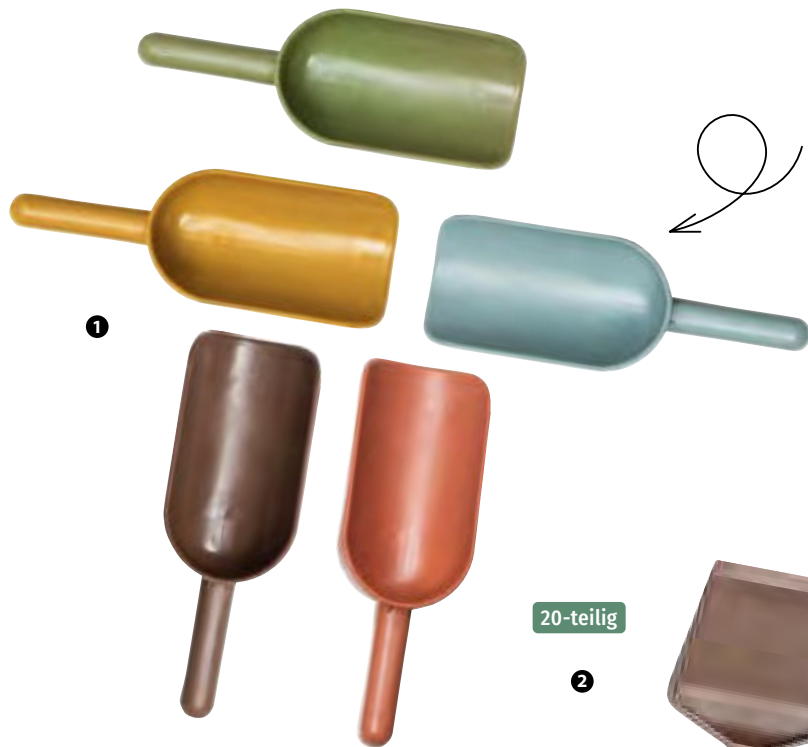

Sandspielspaß für die ganze Gruppe



Outdoor

20-teilig

2

made in Germany



super  
**STABIL**

## 01 | Betzold Mehlschaufel aus treeNside-Material

Länge: 21 cm, Material: Biokunststoff  
Alle Hersteller-ID: H-10001 (Seite 322)

- 763399H51 Pastelltürkis, 2 Stück
- 763395H51 Coralrot, 2 Stück
- 763393H51 Grün, 2 Stück
- 763397H51 Currygelb, 2 Stück
- 763401H51 Schokobraun, 2 Stück
- 763402H51 Schokobraun/Grün, 2er-Set
- 763403H51 Coral/Pastelltürkis, 2er-Set

je 4,87 / **5,80 €**

- 763398H51 Pastelltürkis, 5 Stück
  - 763394H51 Coralrot, 5 Stück
  - 763392H51 Grün, 5 Stück
  - 763396H51 Currygelb, 5 Stück
  - 763400H51 Schokobraun, 5 Stück
- je 11,85 / **14,10 €**

## 02 | Betzold Sandset Schaufeln und Spaten aus treeNside-Material

Hersteller-ID: H-10001 (Seite 322)

- 763135H51 20-teilig 61,76 / **73,50 €**

## 03 | Betzold Spaten aus treeNside-Material

Länge: 53 cm, Material: Biokunststoff  
Alle Hersteller-ID: H-10001 (Seite 322)

- 762380H51 Pastelltürkis, Stück
  - 762379H51 Coralrot, Stück
  - 762378H51 Grün, Stück
  - 763001H51 Currygelb, Stück
  - 762951H51 Schokobraun, Stück
- je 4,19 / **4,99 €**

- 762964H51 5er-Set (je 1x pro Farbe)
  - 764672H51 Pastelltürkis, 5 Stück
  - 764671H51 Coralrot, 5 Stück
  - 764670H51 Grün, 5 Stück
  - 764674H51 Currygelb, 5 Stück
  - 764673H51 Schokobraun, 5 Stück
- 19,29 / **22,95 €**



### 01 | Betzold Sandspieleimer aus treeNside-Material

Nachhaltiger Sandspieleimer aus treeNside-Material, ideal für Spaß und Spiel im Sandkasten. Sanfte Farben, mit handlichem Henkel, perfekt für Kinderhände. Hergestellt aus robustem, nachhaltigem Biokunststoffgranulat. Mit Mandala-Muster am Boden des Eimers zum Stempeln auf nassem Sand  
Höhe: 17 cm, Ø 16 cm  
Material: Biokunststoff  
Alle Hersteller-ID: H-10001 (Seite 322)

- |           |                           |                           |
|-----------|---------------------------|---------------------------|
| 850366H51 | Türkis, Stück             |                           |
| 850367H51 | Coral, Stück              |                           |
| 850364H51 | Grün, Stück               |                           |
| 850365H51 | Curry, Stück              |                           |
| 850368H51 | Braun, Stück              |                           |
| 768553H51 | Türkis, 5 Stück           |                           |
| 768554H51 | Coral, 5 Stück            |                           |
| 768550H51 | Grün, 5 Stück             |                           |
| 768552H51 | Curry, 5 Stück            |                           |
| 768555H51 | Braun, 5 Stück            |                           |
| 768556H51 | 5er-Set (je 1x pro Farbe) | je 19,75 / <b>23,50 €</b> |

### 02 | Betzold Sandspielset Family aus treeNside-Material

Nachhaltiger Buddelspaß aus dem Biokunststoff treeNside. 6 schöne Werkzeuge in modernen Farben für gemeinsame Stunden im Sandkasten. Made in Germany  
**Inhalt:** 2 Schaufeln, 2 Spaten, 2 Eimer  
H x B x T Spaten: 53 x 12 x 3 cm  
Material: Biokunststoff  
Hersteller-ID: H-10001 (Seite 322)

- |           |          |                        |
|-----------|----------|------------------------|
| 768721H51 | 6-teilig | 20,97 / <b>24,95 €</b> |
|-----------|----------|------------------------|

### 03 | Betzold Sandspielset aus treeNside-Material

Nachhaltiger Sandspaß aus dem Biokunststoff treeNside. 30 Teile für unendliche Möglichkeiten. Made in Germany  
**Inhalt:** 10 Schaufeln, 10 Spaten, 10 Eimer  
H x B x T Spaten: 53 x 12 x 3 cm  
Material: Biokunststoff  
Hersteller-ID: H-10001 (Seite 322)

- |           |           |                        |
|-----------|-----------|------------------------|
| 768718H51 | 30-teilig | 83,99 / <b>99,95 €</b> |
|-----------|-----------|------------------------|





strapazierfähige Tragetasche  
mit 2 Tragegriffen

Bestseller

75-teilig

1

### 01 | Betzold Riesen-Sandel-Set

**Inhalt:** 10 Spaten (sehr stabil, 53 cm), 14 Eimer, 20 Schaufeln (klein, 7,5 x 22 cm), 2 Sandförmchen-Sets, 8 Gießkannen, 8 Spielzeugautos, 1 Eiscreme-Set, 1 große Kiga-Tasche

**Material:** Kunststoff, Tasche: 100 % Polyethylen  
**Warnhinweise:** 2, 20 (Seite 321)  
**Hersteller-ID:** H-10001 (Seite 322)

55947H51 75-teilig 140,29 / **166,95 €**



### 02 | Garten-Tragetasche, leer (ohne Abb.)

Zum Transport und zum Verstauen von Sandspielsachen! Extrem leicht, platzsparend und zusammenfaltbar. Mit 2 Tragegriffen  
**H x B x T:** 58 x 60 x 45 cm, Farbe: Grün mit weißen Punkten

**Strapazierfähiges Material:** 100 % Polyethylen  
**Warnhinweis:** 2 (Seite 321)  
**Hersteller-ID:** H-10001 (Seite 322)

78508H51 Stück 6,30 / **7,50 €**

### 03 | Strukturroller

Mit den Strukturrollern ist es möglich, Straßen zu formen oder Sandburgen mit Mustern zu verzieren. So lassen Sie den Kindern viel Freiraum für Kreativität.

**H x B x T:** je 18 x 14,5 x 8 cm  
**Material:** Kunststoff  
**Hersteller-ID:** H-10094 (Seite 322)

59703H51\* 5 Stück 23,95 / **28,50 €**



4

### 04 | Betzold Sand- und Wasserspieltisch in einem – mit Zubehör

Dieses Spieltisch-Set wird zusammen mit einer Menge Sandspielsachen geliefert  
**Zubehör:** 1 Eimer, 6 Förmchen, 1 Gießkanne, 1 Schiff, 1 Schaufelsieb, 2 Schaufeln, 1 Rechen

**H x B x T:** 43 x 68 x 68 cm  
**Material:** Kunststoff, Plane: 100 % Polyester, feucht abwischbar  
**Lieferung ohne Sand**  
**Hersteller-ID:** H-10001 (Seite 322)

52300H51 Stück 50,38 / **59,95 €**



Versandkosten: 5,80 / **6,90 €** – Versandkosten Flexeo®-Möbel: 30,- / **35,70 €** pro Möbelstück



5

### 05 | Burgen-Set

**Längste Form:** 23 cm.  
**Lieferung in Überraschungsfarbe**  
**Material:** Kunststoff  
**Hersteller-ID:** H-10001 (Seite 322)

51263H51 3-teilig 2,69 / **3,20 €**

Herstellerangaben Seite 322





kleiner Lieblingsplatz

### Tipi „Kleiner Bison“

Das Tipi mit 4 Wänden aus Kiefernholz wird bald der absolute Lieblingsplatz in Ihrer Einrichtung. Es eignet sich für abenteuerliche Rollenspiele, als Rückzugsort oder um gemeinsam Brett- oder Kartenspiele zu spielen. Boden (766063H51 Bodenplatte für Tipi „Kleiner Bison“) bitte separat bestellen. H x B x T: 210 x 150 x 150 cm, Wandstärke: 22 mm  
Material: Kiefernholz  
Lieferung ohne Deko und Boden  
Hersteller-ID: H-10586 (Seite 322)

761974H51#

1.080,67 / **1.286,- €**

### Gleich mitbestellen:

#### Bodenplatte für Tipi „Kleiner Bison“

Passende Bodenplatte aus Kiefernholz für Tipi „Kleiner Bison“. Ausführung gemäß EN 1176  
H x B x T: 6 x 153 x 153 cm  
Material: Kiefernholz  
Hersteller-ID: H-10586 (Seite 322)

766063H51#

402,52 / **479,- €**



### Spielhaus „Ponyhof“

Sowohl das Design als auch der duftende Werkstoff Holz sorgen dafür, dass sich Kinder in diesem Spielhaus wie auf einem Ponyhof fühlen. Ihre Fantasie wird angeregt und ihnen werden die ausgefallensten Rollenspiele einfallen. Die Lieferung erfolgt teilmontiert.

H x B x T: 145 x 220 x 120 cm  
Material: Kiefernholz, Acrylglas  
Lieferung ohne Deko  
Hersteller-ID: H-10586 (Seite 322)

762093H51\*

1.486,55 / **1.769,- €**



# Outdoor-Kinderküchen



## Outdoor-Krippenküche

Für Meisterköchinnen und -köche im Alter von 1 bis 3 Jahren. Gesamthöhe inkl. Wasserhahn: ca. 55 cm  
H x B x T: ca. 45 x 84 x 37 cm  
Lieferung ohne Deko  
Warnhinweis: 2 (Seite 321)  
Hersteller-ID: H-10001 (Seite 322)

97360H51\*

234,45 / 279,- €



Outdoor

## Outdoor-Küchen für Krippen- und Kindergartenkinder

Mit Herd, Backofen, herausnehmbarer Spüle, Wasserhahn und genügend Platz für alles, was man bei der Küchenarbeit so braucht! Das Besondere: Für jedes Alter gibt es die richtige Spielhöhe. So dürfen auch die ganz Kleinen draußen ihre Kochkünste unter Beweis stellen!  
Material: Kiefernholz, kesseldruckimprägniert  
Lieferung komplett montiert

## Outdoor-Kiga-Küche

Mit zusätzlichem Regalbrett, das den Block in zwei Ebenen unterteilt. Kombinierbar mit dem Einzelelement Küchenblock für zusätzliches Platzangebot. Gesamthöhe inkl. Wasserhahn: ca. 65 cm  
H x B x T: ca. 55 x 85 x 37 cm  
Lieferung ohne Deko  
Warnhinweis: 2 (Seite 321)  
Hersteller-ID: H-10001 (Seite 322)

97361H51\*

268,07 / 319,- €



## Große Outdoor-Kinderküche

Ob Außenküche, Verkaufstheke oder Schnellimbiss – diese extralange Outdoor-Küche ist ein Traum für kleine Gourmets! Ausgestattet mit Herd, Backofen, herausnehmbarer Spüle mit Wasserhahn und viel Stauraum. Auf Wunsch bestückbar mit Spielkisten (bitte separat bestellen). Im Winter bitte geschützt lagern.  
Gesamthöhe inkl. Wasserhahn: ca. 65 cm  
H x B x T: ca. 55 x 165 x 37 cm  
Material: Kiefernholz, kesseldruckimprägniert  
Lieferung ohne Deko  
Warnhinweis: 2 (Seite 321)  
Hersteller-ID: H-10001 (Seite 322)

97368H51\*

549,58 / 654,- €





### 01 | Küchenblock

Für zusätzlichen Platz bei der Essenszubereitung. Mit großer Arbeitsfläche und 2 Regalfächern unterhalb

H x B x T: ca. 55 x 45 x 37 cm  
Warnhinweis: 2 (Seite 321)  
Hersteller-ID: H-10791 (Seite 322)

97364H51\*

144,54 / 172,- €

### 02 | Backofen/Herd

Mit 4 Kochplatten, 4 Knöpfen und integriertem, unterteiltem Backofen mit großem Sichtfenster

H x B x T: ca. 55 x 45 x 37 cm  
Warnhinweis: 2 (Seite 321)  
Hersteller-ID: H-10001 (Seite 322)

97374H51\*

197,48 / 235,- €

### 03 | Spüle

Mit großem, herausnehmbarem Spülbecken aus Kunststoff in Grün, Wasserhahn und 2 Ablagefächern für Geschirr, Töpfe etc.

Gesamthöhe inkl. Wasserhahn: ca. 65 cm  
H x B x T: ca. 55 x 45 x 37 cm  
Warnhinweis: 2 (Seite 321)  
Hersteller-ID: H-10001 (Seite 322)

97373H51\*

175,63 / 209,- €

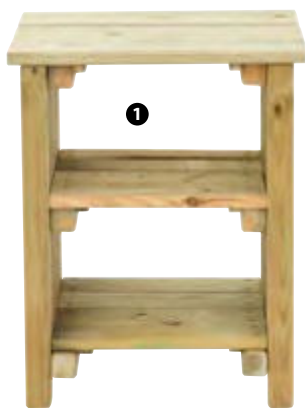

1



2



3



made in  
Germany

### 04 | Spielhaus „Hüttengaudi“

Viele stolze Hausbesitzerinnen und -besitzer können sich hier so richtig austoben und eine Menge Spaß haben. Mit diesem zünftigen Spielhaus lassen sich kreative und spannende Rollenspiele aus dem ganz normalen Alltag fantasievoll und doch realistisch umsetzen. Ob Kochen oder Backen im Hausinnern, Kaffeeklatsch oder Gartenarbeit auf der großen Veranda oder gar Holzhacken und vor der Tür Stapeln – hier ergeben sich stets neue Spielideen und -situationen. Ab 2 Jahren. Einfache Selbstmontage. Aufbauzeit ca. 1 Stunde (2 Erwachsene)

Gesamtabmessung inklusive Dachüberstand

H x B x T: ca. 170 x 192 x 243 cm

B x T Grundfläche: ca. 179,5 x 221 cm

H x B x T Raum: ca. 145 x 170 x 120 cm

(bis zur Schräge)

Gewicht: 200 kg

Material: Kiefernholz, kesseldruckimprägniert

Warnhinweis: 2 (Seite 321)

Hersteller-ID: H-10001 (Seite 322)

97372H51\*

1.651,26 / 1.965,- €



4

Alter: Kinder ab 2 Jahren

Stellfläche: ca. 2,4 x 1,92 m

Sicherheitsbereich: ca. 5 x 5,4 m

Freie Fallhöhe: ca. 0,14 m

Fundamentierung: nicht erforderlich, wir empfehlen, das Spielhaus „Hüttengaudi“ mit 6 bis 8 Stück

Waschbetonplatten zu unterlagern, um den Kontakt von Holz und vielleicht feuchtem Untergrund zu vermeiden.

Geländeprofil: waagrecht Aufbau unbedingt

notwendig, auf ebenen, ausreichend tragfähigen Untergrund achten

Gesamtgewicht: ca. 200 kg

Gewicht des größten Einzelteils: 25 kg (Rückwand Spielhaus)

Maße größtes Einzelteil: 1,06 x 1,75 m (Rückwand Spielhaus)

Freigabe des Gerätes: nach Überprüfung von: Verbindungen, Sicherheitsabständen, Standfestigkeit der gesamten Anlage. Freigabe des Spielgerätes durch sachkundiges Personal





Outdoor



### 01 | Outdoor-Matschanlage

Perfekt für kreative und lehrreiche Außenaktivitäten mit Sand, Wasser und Matsch. Robust, vielseitig und ideal für spielerisches Lernen

**Inhalt:** 3 Sand- und Wassertische, 7 Wasserbecken  
H x B x T: 58 x 323 x 60 cm, Material: Holz, Kunststoff  
Lieferung ohne Deko  
Hersteller-ID: H-10959 (Seite 322)

768984H51# 3er-Set 1.340,34 / 1.595,- €

Auch einzeln erhältlich:



2

### 02 | Sand- und Wassertisch, rechteckig

Der hochwertige Matschtisch aus nachhaltig produziertem Kiefernholz besitzt 2 Matschbecken mit verschließbarem Wasserablauf, die rundum für Kinder erreichbar sind. Mit weiterem Kunststoffbecken zum Transport von Sand, Wasser oder Matsch. Für Kinder ab 3 Jahren, Lieferung teilmontiert  
H x B x T Tisch: 56 x 160 x 60 cm  
Material: Holz, Kunststoff  
Hersteller-ID: H-10959 (Seite 322)

768985H51# 584,03 / 695,- €

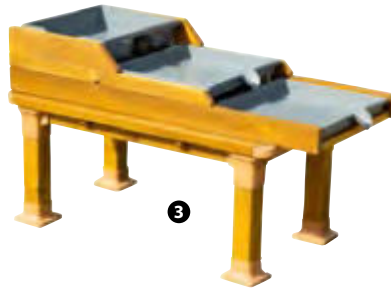

3

### 03 | Outdoor-Tisch-Wasserfall

Der hochwertige Matschtisch aus nachhaltig produziertem Kiefernholz besitzt 3 Wasserbecken, mit denen ein Wasserlauf simuliert werden kann. Der Wasserablauf des obersten Beckens kann verschlossen werden. Für Kinder ab 3 Jahren. Lieferung teilmontiert  
H x B x T Tisch: 58 x 103 x 50 cm  
Material: Holz, Kunststoff  
Hersteller-ID: H-10959 (Seite 322)

768987H51# 410,92 / 489,- €



4

### 04 | Sand- und Wassertisch, quadratisch

Der hochwertige Matschtisch aus nachhaltig produziertem Kiefernholz besitzt ein Kunststoffbecken mit verschließbarem Wasserablauf, das rundum für mehrere Kinder erreichbar ist. Geeignet ab 3 Jahren. Zur einfachen Selbstmontage  
H x B x T Tisch: 40 x 60 x 60 cm  
Material: Holz, Kunststoff  
Hersteller-ID: H-10959 (Seite 322)

768986H51# 410,92 / 489,- €



5

zum Forschen,  
Lernen & Spielen



### 05 | Wasser-Matschanlage „Staudamm“

Die Wasser-Matschanlage „Staudamm“ lädt Kinder ab 3 Jahren mit unterschiedlich großen, herausnehmbaren Wehren zum Spielen und Experimentieren ein. Die Kleinen können Wasser aufstauen, Boote fahren lassen und ganz praktisch herausfinden, wie eine Schleuse funktioniert. Mit Wasserhahn aus Edelstahl  
H x B x T Matschanlage: 120 x 228 x 121 cm  
Material: Holz, Edelstahl, Kunststoff  
Lieferung ohne Deko  
Warnhinweis: 2 (Seite 321)  
Hersteller-ID: H-10959 (Seite 322)

768988H51# Stück 1.340,34 / 1.595,- €



# Wasserspielsets für leuchtende Kinderaugen



## Outdoor-Wasserwand

Ein vielseitiges und interaktives Wasserspielzeug für Kinder, inklusive umfangreichem Zubehör für endlosen Spielspaß. Stabil und sicher für den Außenbereich

**Inhalt:** Wasserwand mit Handpumpe, Wasserrad, Schläuchen und Rohren, 2 graue Wasser-Auffangbehälter, 2 Eimer, 2 Schöpfkellen, 12 Bälle  
H x B x T: 140 x 132 x 81 cm

**Material:** Holz (kesseldruckimprägniert und 2-fach mit einer natürlichen Öl-Wachs-Lasierung), Kunststoff

Lieferung ohne Deko

Warnhinweis: 2 (Seite 321)

Hersteller-ID: H-10959 (Seite 322)

769075H51# Stück 584,03 / 695,- €



## Mobile Outdoor-Wasserspielanlage

Spritziger Spielspaß, ideal für Kindergärten. Die Anlage verfügt über 3 große Wannen, eine Handpumpe und ein faszinierendes Wasserrad für vielseitige Wasserspiele. Kinder können kreativ spielen und ihre motorischen Fähigkeiten sowie soziale Kompetenzen nebenbei entwickeln.

H x B x T: 169 x 139 x 77 cm

**Material:** Holz, Kunststoff, Stahl, Aluminium, Textil

Lieferung ohne Deko

Warnhinweise: 12, 2 (Seite 321)

Hersteller-ID: H-10959 (Seite 322)

770688H51# Stück 836,13 / 995,- €



fördert Feinmotorik  
& Kreativität



**NEU**  
IM KATALOG



Outdoor



stapelbar

2 Stück

2



1

**01 | Outdoor-Tisch, klappbar**

Der klappbare Outdoor-Tisch ist ideal für den Außenbereich. Er ist im Handumdrehen aufgestellt, um die Pause im Garten zu verbringen. Auch zum gemeinsamen Spielen, Lernen oder Basteln an der frischen Luft eignet sich der Tisch in Kindergröße. Zusammengeklappt platzsparend aufzubewahren

Tiefe: 63 cm  
Material: Holz, Aluminium, Kunststoff  
Alle Hersteller-ID: H-10959 (Seite 322)

**770710H51** Breite: 120 cm, Höhe: 46 cm 301,68 / **359,- €**  
**770712H51** Breite: 150 cm, Höhe: 55 cm 331,93 / **395,- €**

**02 | Outdoor-Bänke, 2 Stück, stapelbar**

Mit den stapelbaren Outdoor-Bänken aus massivem und langlebigem Holz schaffen Sie im Nu Sitzplätze für Kinder. Die Aluminiumfüße machen die Bank besonders stabil. Das kesseldruckimprägnierte Kiefernholz trotz Witterungseinflüssen, sodass die Bank gerne länger draußen stehen kann.

Tiefe: 28 cm  
Material: Holz, Aluminium, Kunststoff  
Alle Hersteller-ID: H-10959 (Seite 322)

**772477H51** Höhe: 26 cm 418,49 / **498,- €**  
**772478H51** Höhe: 33 cm 468,91 / **558,- €**

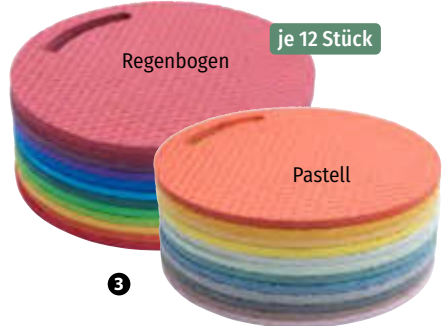

je 12 Stück

Regenbogen

Pastell

3

**03 | Sitzmatten**

Ob zum Turnen oder für den Morgenkreis – mit diesem Set machen Sie nichts falsch! Die Sitzunterlagen kommen in einer Tasche und die Matten haben Aussparungen, die als Griffe dienen. Damit die Matten nicht rutschen, ist die untere Seite genoppt.

**Inhalt:** 12 Sitzmatten, 1 Aufbewahrungstasche  
Höhe Sitzmatte: ca. 1,2 cm, Ø 35 cm  
Höhe Tasche: 14,5 cm, Ø 36 cm  
Material: 100 % Ethylen-Vinylacetat-Schaum, Kunststoff  
Alle Hersteller-ID: H-10001 (Seite 322)

**767562H51** Pastell, 12 Stück  
**767561H51** Regenbogen, 12 Stück je 41,97 / **49,95 €**



### 01 | Kiga-Blumen-Tafeln

Für drinnen und draußen geeignet  
Draußen malen ohne großen Aufwand versprechen diese Outdoor-Tafeln. Sie werden einfach mit den vorgebohrten Löchern an Wand oder Zaun befestigt und schon kann draußen gemalt werden. Somit sind Zäune und Wände Ihres Gartens ideal genutzt und Ihre Kinder haben outdoor eine zusätzliche Aktivität. In den Farben Rot, Orange, Gelb, Pink und Blau

H x B x T: ca. 100 x 74,5 x 0,2 cm

Material: wasserfestes Foamex, nicht magnetisierend. Lieferung ohne Kreide. Nicht mit Straßenmalkreide bemalen.

Warnhinweis: 1 (Seite 321)

Hersteller-ID: H-10910 (Seite 322)

58240H51\* 5 Stück

171,43 / 204,- €



2

### 02 | Tafeln mit Tiermotiven

5 große Tafeln mit Tiermotiv zum Beschreiben und Bemalen. Ideal zur Markierung von verschiedenen Bereichen im Außenbereich.

**Inhalt:** 5 Tafeln: Marienkäfer, Raupe, Spinne, Schmetterling, Biene und Kabelbinder zur Befestigung

B x H Marienkäfer: 72 x 72 cm

B x H Biene: 72 x 55 cm

B x H Schmetterling: 70 x 48 cm

B x H Spinne: 72 x 68 cm

B x H Raupe: 72 x 32 cm

Material: Kunststoff

Nicht mit Straßenmalkreide bemalen.

Warnhinweis: 1 (Seite 321)

Hersteller-ID: H-10910 (Seite 322)

761541H51\* 5 Stück

146,22 / 174,- €



3

### 03 | Blumen-Spiegel

3 Spiegel in ansprechender Blumen-Form. Die reflektierenden Spiegel können im Innen- und Außenbereich angebracht werden. Bemalbar mit Kreidestiften. Vorgebohrte Löcher zur einfachen Montage.

Ø 50, 65 und 80 cm

Material: Kunststoff, Acrylsicherheitsglas

Warnhinweis: 2 (Seite 321)

Hersteller-ID: H-10910 (Seite 322)

761542H51\* 3 Stück

196,64 / 234,- €



4



5



6

### 04 | Straßenmalkreide

50 Malkreiden, ca. 10 cm lang, in praktischer Box

Warnhinweis: 2 (Seite 321)

Hersteller-ID: H-10001 (Seite 322)

54835H51\* 50 Kreiden

8,49 / 10,10 €

### 05 | Straßenmalkreide

20 Malkreiden, ca. 10 cm lang, im praktischen Eimerchen

Warnhinweis: 2 (Seite 321)

Hersteller-ID: H-10001 (Seite 322)

54834H51 20 Kreiden

4,03 / 4,80 €

### 06 | Runde Wandtafelkreide

Die stabile und staubarme Kreide!

Stück Kreide: Länge: 8,2 cm, Ø ca. 0,9 cm

Gewicht: ca. 10 g

Alle Hersteller-ID: H-10113 (Seite 322)

#### 1 Karton (100 Stück)

74947H51

Weiß

4,19 / 4,99 €

#### 1 Karton (100 Stück)

74973H51\*

Gelb

74974H51\*

Rot

74975H51\*

Grün

74977H51\*

Blau

je 4,37 / 5,20 €



# BASTELN



Basteln

## **Betzold Bildertrocknungsregal**

14 Bilder passen in das praktische Regal.  
Die Ablagen für die Bilder sind aus wasserabweisendem Karton. H x B x T: 110 x 46 x 33 cm  
Lieferung ohne Deko  
Hersteller-ID: H-10001 (Seite 322)

**50394H51**

**20,97 / 24,95 €**

### 01 | Trocknungsgestell zur Wandmontage

Das 2-teilige Gestell hat Platz für 16 Bilder bis ca. 45 cm Größe. Es kann je nach Wunsch in beliebiger kindgerechter Höhe an der Wand angebracht werden und nach Gebrauch platzsparend zusammengeklappt werden. Gestelltiefe: ca. 48 cm  
 B x H Gestelle übereinander: 68 x 120 cm  
 B x H Gestelle nebeneinander: 136 x 60 cm  
 Farbe: Silber  
 Hersteller-ID: H-10001 (Seite 322)

12473H51 Stück

115,08 / 136,95 €

platzsparend  
einklappbar

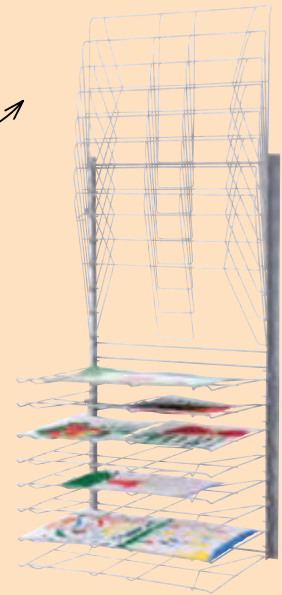
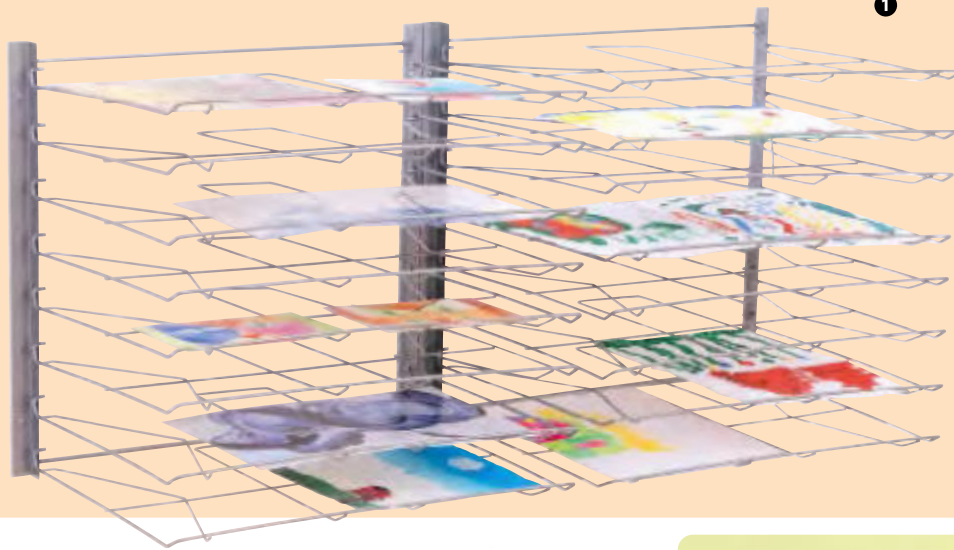

Das Trocknungsgestell besteht aus 2 Teilen. Diese können übereinander oder nebeneinander an der Wand montiert werden!

Ablagen voll verzinkt, nicht rostend und einzeln zugänglich



extraleise Flüsterrollen

mit 10, 15 oder  
25 Gittern



Flüsterrollen

### 02 | Trocknungswagen DIN A3

Mit rostfreien Schubgittern, Gummi-Flüsterrollen und praktischer Tisch-Ablage. Das Gestell besteht aus beschichtetem Stahl. Die Schubführungen befinden sich in einer Buchedekor-Platte. Im Gestell finden bis zu 25 Schubgitter (40 x 49 cm) Platz. Zwei der vier Lenkrollen sind feststellbar. H x B x T Wagen: 85 x 48 x 46 cm  
 Alle Hersteller-ID: H-10001 (Seite 322)

#### Trocknungswagen DIN A3

Mit 15 Schubgittern, für bis zu 15 DIN-A3- bzw. 30 DIN-A4-Bilder

12477H51\* Silber

89980H51 Rot

je 196,64 / 234,- €

#### Trocknungswagen DIN A3

Mit 25 Schubgittern, für bis zu 25 DIN-A3- bzw. 50 DIN-A4-Bilder

12478H51 Silber

89981H51 Rot

je 250,42 / 298,- €

#### Zusätzliches Schubgitter

DIN-A3-Überformat (40 x 49 cm)

89997H51

8,39 / 9,99 €

### 03 | Der große Bildertrocknungswagen

Platz für jede Menge Bilder – sogar für Formate bis DIN A1. Die Trocknungswagen – in drei verschiedenen Größen – lassen sich ganz einfach zu ihrem Einsatzort schieben und bieten jede Menge Platz für Kunstwerke (z. B. für bis zu 200 DIN-A4-Bilder im größten Wagen). Die Trocknungsgitter sind dank Führungslaufschiene leicht herausziehbar und ermöglichen ein bequemes Be- und Entladen. Abstand der Gitter: 4,5 cm  
 Material: Galvanisch verzinktes Stahlrohr/-gitter, Ablageplatte aus Holzdekor 4 Laufrollen, 2 Feststellbremsen, Lieferung zerlegt; Montageanleitung liegt bei.  
 Alle Hersteller-ID: H-10001 (Seite 322)

#### Trocknungswagen mit 10 Gittern

H x B x T: 88 x 94 x 60 cm

75650H51

276,47 / 329,- €

#### Trocknungswagen mit 15 Gittern

H x B x T: 114 x 94 x 60 cm

756507H51\*

315,13 / 375,- €

#### Trocknungswagen mit 25 Gittern

H x B x T: 153 x 94 x 60 cm

57222H51\*

383,19 / 456,- €



# Transparente Malwand

Schraub-  
technik



## 01 | Outdoor-Malwand, 3-seitig

Eine Malwand, die man drinnen und draußen benutzen kann (bitte vor Frost und Kälte schützen)! Ob Ihre Gruppe im Grünen malt oder im Kreativ-Raum ist ganz egal.

Mit ihren transparenten Maltafeln eignet sie sich auch sehr gut, um die Natur nachzumalen. Vielleicht springt ja ein Grashüpfer über die Wiese, sodass die Kinder diesen gleich auf der Tafel malen können.

Natürlich ist es auch möglich, Papier an der Tafel anzubringen.

H x B x T: 121 x 67 x 58 cm

Material: Aluminium; Kunststoff

Hersteller-ID: H-10001 (Seite 322)

11741H51

225,21 / 268,- €



Basteln

## 02 | Malkittel

Ideal für alle Bastelarbeiten, bei denen man nicht schmutzig werden soll. Mit langen Ärmeln und Klettverschluss. 100 % Polyester, synthetisch beschichtet, wasserabweisend.

Bei 30 °C waschbar

Lieferung ohne Pinsel

Größe S: ab 2 - 4 Jahren, Länge: ca. 56 cm

Größe M: ab 4 - 9 Jahren, Länge: ca. 64 cm

Alle Warnhinweis: 60 (Seite 321)

Alle Hersteller-ID: H-10001 (Seite 322)

81883H51 Größe S, Orange, Stück 5,21 / **6,20 €**

50897H51 Größe M, Rot, Stück 5,80 / **6,90 €**

58113H51 Größe S, Orange, 10 Stück 51,22 / **60,95 €**

52382H51 Größe M, Rot, 10 Stück 57,10 / **67,95 €**



Versandkosten: 5,80 / **6,90 €** – Versandkosten Flexeo®-Möbel: 30,- / **35,70 €** pro Möbelstück

Herstellerangaben Seite 322



**Lieferung  
FREI HAUS**

### Die Kindergarten-Malwand

Hier entstehen Kunstwerke! Drei bis sechs Kinder können gleichzeitig ihre Vorstellungen auf Papier bringen. Dabei können die Kinder Ideen austauschen und voneinander lernen. Sie malen, stempeln, staunen und besprechen ihre Meisterstücke. Wer wird wohl der neue Picasso werden?

### Höhenverstellbar und beliebig erweiterbar!

- Unter jeder Malfläche befindet sich ein abnehmbarer Einsatz für jeweils vier Farbbecher und Aufbewahrungsmöglichkeiten für Pinsel, Stifte ...  
H x B x T: 8,5 x 58 x 7,5 cm
- Metallrahmen insgesamt 116 cm hoch
- Malfläche: 60,5 x 60,5 cm
- Die komplette Maltafel inklusive Einsatz für Farb- becher (inkl.) ist höhenverstellbar.
- inklusive Wasser-/Sicherheitsfarb- becher; pro Malfläche vier Stück



abwischbar  
und magnet-  
haftend



mit Whiteboard-  
Markern be-  
schreibbar

- Die Malwände sind magnethaftend und können mit Whiteboard-Markern bemalt werden.
- Jede Malwand hat zwei Klammern, um Papier festzuhalten.
- Einfacher Schraubmechanismus, um die Höhe zu verstellen und eine Erweiterung vorzu- nehmen.
- mit Aufbauanleitung
- beliebig erweiterbar

für 3 Kinder

1



### 01 | 3-seitige Malwand

Inklusive 12 Farb- bechern  
H x B x T: 116 x 67 x 58 cm  
Hersteller-ID: H-10001 (Seite 322)

11609H51

187,39 / 223,- €

2



für 4 Kinder

### 02 | 4-seitige Malwand

Inklusive 16 Farb- bechern  
H x B x T: 116 x 67 x 67 cm  
Hersteller-ID: H-10001 (Seite 322)

11612H51\*

231,09 / 275,- €

für 5 Kinder

3



### 03 | 5-seitige Malwand

Inklusive 20 Farb- bechern  
H x B x T: 116 x 105 x 105 cm  
Hersteller-ID: H-10001 (Seite 322)

11613H51\*

274,79 / 327,- €

4



für 6 Kinder

### 04 | 6-seitige Malwand

Inklusive 24 Farb- bechern  
H x B x T: 116 x 110 x 130 cm  
Hersteller-ID: H-10001 (Seite 322)

11614H51\*

317,65 / 378,- €





1

**01 | Malwand zur Wandmontage**

Robuste Malwand zum An-die-Wand-Schrauben. Zum vielseitigen Malen auf Tafel- und Whiteboard-Oberflächen. Mit 2 Klemmen, um Papier anzubringen.

Inkl. Farbtablett und Farbtöpfen  
H x B x T: 115 x 58 x 20 cm  
Material: Buche, Kunststoff, MDF  
Lieferung ohne Deko  
Hersteller-ID: H-10001 (Seite 322)

756504H51 Stück 85,67 / **101,95 €**



**02 | 3-seitige Malwand aus Holz**

3 Kinder werden hier gleichzeitig kreativ. Durch Führungsschienen können die Whiteboards mit Klemmen für Papier ganz leicht herausgenommen werden, um die Malwand in eine Tafel zu verwandeln. An jeder Seite ist ein Tablett mit 4 Farbtöpfen angebracht.

H x B x T: 115 x 60 x 48 cm  
Material: Buche, Kunststoff, MDF  
Lieferung ohne Deko  
Hersteller-ID: H-10001 (Seite 322)

756502H51 Stück 222,69 / **265,- €**



2



inkl. Tablett mit 4 Farbtöpfen + Deckel

**Malwände aus WPC**

Malwände für zwei oder drei Kinder zum Indoor- und Outdoorgebrauch. Die transparenten Tafeln sind zusammen mit den Tablett mit 4 Farbbehältern an jeder Seite individuell höhenverstellbar. Bitte vor Frost und Kälte schützen  
Lieferung ohne Deko  
Alle Hersteller-ID: H-10001 (Seite 322)

**03 | Doppel-Staffelei**

H x B x T: 120 x 59 x 50 cm  
Tafel: 60,5 x 60,5 cm  
Material: WPC, Kunststoff  
756500H51

183,99 / **218,95 €**

**04 | 3-seitige Malwand**

H x B x T: 120 x 59 x 55 cm  
Tafel: 60,5 x 60,5 cm  
Material: WPC, Kunststoff  
756501H51

251,26 / **299,- €**

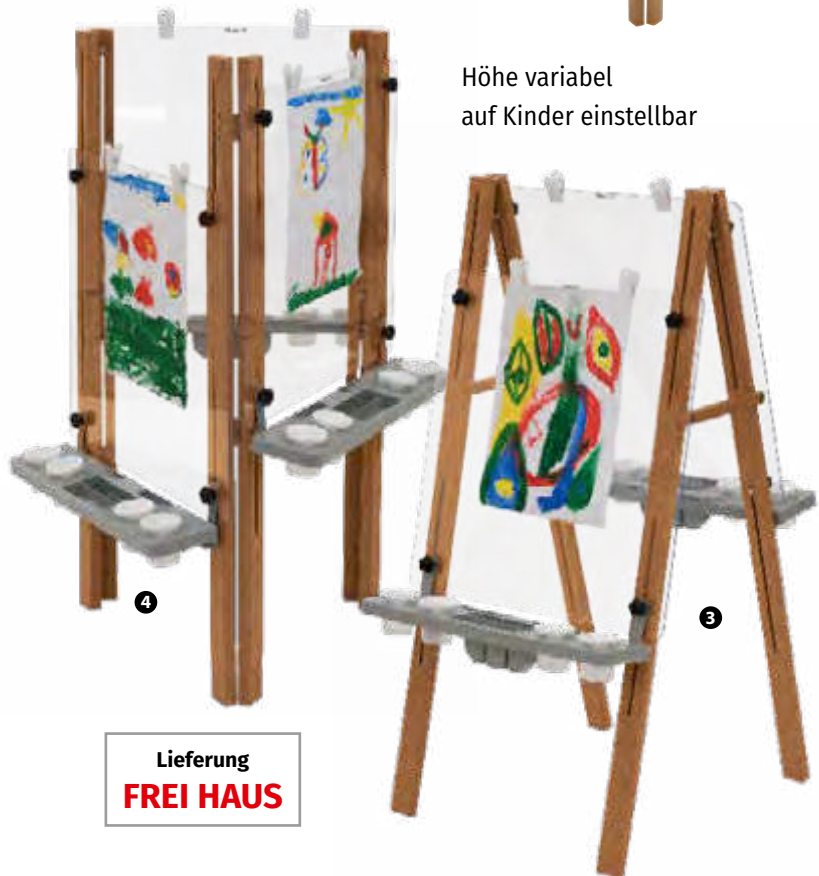

Lieferung **FREI HAUS**

Höhe variabel auf Kinder einstellbar

4

3

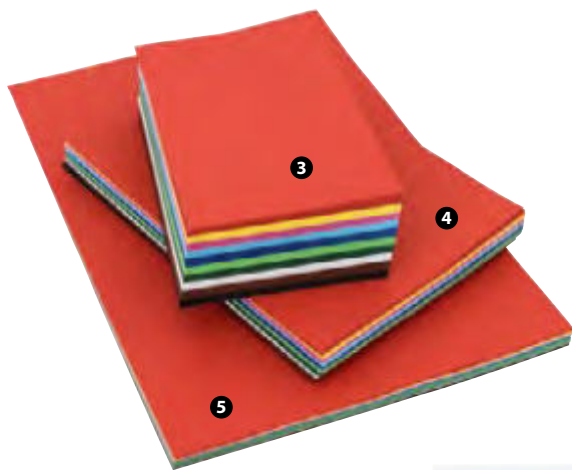

[www.blauer-engel.de/uz14b](http://www.blauer-engel.de/uz14b)

- aus 100% Altpapier
- besonders schadstoffarm

## Tonpapier 130 g/m<sup>2</sup>

### 01 | 100 Bogen, 50 x 70 cm

Sortiert in 10 aufeinander abgestimmten Farbtönen  
Hersteller-ID: H-10286 (Seite 322)

**80000H51\*** 24,33 / **28,95 €**  
(1 m<sup>2</sup> = € 0,70 / € 0,83)

### 02 | 500 Blatt, DIN A4

Sortiert in 25 Farben: 20 Blatt je Farbe Weiß, Perlmutter, Strohgelb, Bananengelb, Ocker, Orange, Hochrot, Dunkelrot, Rosa, Altrosa, Lila, Flieder, Himmelblau, Pazifik, Königsblau, Mint, Hellgrün, Moosgrün, Tannengrün, Beige, Chamois, Schokobraun, Hellgrau, Steingrau und Schwarz  
Hersteller-ID: H-10286 (Seite 322)

**80005H51\*** 28,15 / **33,50 €**  
(1 m<sup>2</sup> = € 0,90 / € 1,07)

## Tonkarton 160 g/m<sup>2</sup>

Das Material hat eine glattere Oberfläche als Tonpapier und ist somit kopier- bzw. druckfähiger. Tonkarton ist stabiler als Tonpapier, dabei preisgünstiger als Fotokarton.

### 03 | 500 Blatt, DIN A4

Sortiert in 10 aufeinander abgestimmten Farbtönen: 50 Blatt je Farbe Hochrot, Bananengelb, Pink, Himmelblau, Königsblau, Hellgrün, Tannengrün, Weiß, Schokobraun, Schwarz  
Hersteller-ID: H-10286 (Seite 322)

**80616H51\*** 31,51 / **37,50 €**  
(1 m<sup>2</sup> = € 1,01 / € 1,20)

### 04 | 250 Bogen, DIN A3

Sortiert in 10 aufeinander abgestimmten Farbtönen: 25 Blatt je Farbe Hochrot, Bananengelb, Pink, Himmelblau, Königsblau, Hellgrün, Tannengrün, Weiß, Schokobraun, Schwarz  
Hersteller-ID: H-10286 (Seite 322)

**80615H51\*** 31,51 / **37,50 €**  
(1 m<sup>2</sup> = € 1,01 / € 1,20)

### 05 | 125 Bogen, DIN A2

Sortiert in 10 aufeinander abgestimmten Farbtönen: 12 Blatt je Farbe Hochrot, Bananengelb, Pink, Himmelblau, Königsblau, 13 Blatt je Farbe Hellgrün, Tannengrün, Weiß, Schokobraun, Schwarz  
Hersteller-ID: H-10286 (Seite 322)

**81767H51\*** 31,51 / **37,50 €**  
(1 m<sup>2</sup> = € 1,01 / € 1,20)

## Tonpapier 180 g/m<sup>2</sup>

### 06 | 100 Bogen, 50 x 70 cm/100 Blatt, DIN A4

- matte, griffige Oberfläche  
- Tonpapier in der Art von Fotokarton  
- druck- und kopierfähig  
- stabil und leicht zu schneiden  
Alle Hersteller-ID: H-10286 (Seite 322)

100 Bogen, 50 x 70 cm, in 10 Farben sortiert

**761652H51\*** 39,92 / **47,50 €**  
(1 m<sup>2</sup> = € 1,14 / € 1,36)

100 Blatt, DIN A4, in 10 Farben sortiert

**761653H51\*** 9,41 / **11,20 €**  
(1 m<sup>2</sup> = € 1,51 / € 1,80)

### 07 | 500 Blatt, DIN A4

- matte, griffige Oberfläche  
- Tonpapier in der Art von Fotokarton  
- druck- und kopierfähig  
- stabil und leicht zu schneiden  
500 Blatt DIN A4, in 17 nach Bedarfshäufigkeit sortierten Farben  
Hersteller-ID: H-10286 (Seite 322)

**761654H51\*** 41,60 / **49,50 €**  
(1 m<sup>2</sup> = € 1,33 / € 1,59)

### 08 | Zeichenkarton 200 g/m<sup>2</sup>

Top-Qualität, chlorfrei gebleicht  
Dieser Karton eignet sich hervorragend zum Zeichnen sowie für alle feuchten und trockenen Maltechniken. Ihre Kinder können darauf drucken, kleben und schreiben.  
Alle Hersteller-ID: H-10286 (Seite 322)

**80359H51\*** DIN A4, 250 Blatt 20,13 / **23,95 €**  
(1 m<sup>2</sup> = € 1,29 / € 1,53)

**80360H51\*** DIN A3, 250 Bogen 38,61 / **45,95 €**  
(1 m<sup>2</sup> = € 1,24 / € 1,47)

**80361H51\*** DIN A2, 100 Bogen 34,87 / **41,50 €**  
(1 m<sup>2</sup> = € 1,40 / € 1,66)

## Fotokarton 220 g/m<sup>2</sup>

### 09 | 100 Bogen, 50 x 70 cm

Sortiert in 10 aufeinander abgestimmten Farbtönen  
Hersteller-ID: H-10286 (Seite 322)

**81522H51\*** 43,28 / **51,50 €**  
(1 m<sup>2</sup> = € 1,24 / € 1,47)

## Fotokarton 300 g/m<sup>2</sup>

### 10 | 100 Bogen, 50 x 70 cm

Sortiert in 10 aufeinander abgestimmten Farbtönen  
Hersteller-ID: H-10286 (Seite 322)

**80008H51#** 49,16 / **58,50 €**  
(1 m<sup>2</sup> = € 1,41 / € 1,67)

### 11 | 125 Bogen – kleines Set, 50 x 70 cm

Sortiert nach Bedarfshäufigkeit  
Alle Hersteller-ID: H-10286 (Seite 322)

Je **15 Bogen** Hochrot, Bananengelb, Tannengrün, Weiß und Schwarz

Je **10 Bogen** Ultramarin, Hellgrün, Schokobraun, Pazifikblau und Moosgrün

**57441H51#** 62,14 / **73,95 €**  
(1 m<sup>2</sup> = € 1,42 / € 1,69)

**Solange Vorrat reicht**

### 12 | 250 Bogen – großes Set, 50 x 70 cm

Sortiert nach Bedarfshäufigkeit  
Alle Hersteller-ID: H-10286 (Seite 322)

Je **30 Bogen** Hochrot, Bananengelb, Tannengrün, Weiß und Schwarz

Je **20 Bogen** Ultramarin, Hellgrün, Schokobraun, Pazifikblau und Moosgrün

**80927H51#** 121,81 / **144,95 €**  
(1 m<sup>2</sup> = € 1,39 / € 1,66)

### 13 | 250 Blatt, DIN A4

Sortiert in 25 Farben: 10 Blatt je Farbe Weiß, Perlmutter, Strohgelb, Bananengelb, Ocker, Orange, Hochrot, Dunkelrot, Rosa, Altrosa, Lila, Flieder, Himmelblau, Pazifik, Königsblau, Mint, Hellgrün, Moosgrün, Tannengrün, Beige, Chamois, Schokobraun, Hellgrau, Steingrau und Schwarz  
Hersteller-ID: H-10286 (Seite 322)

**79960H51\*** 28,53 / **33,95 €**  
(1 m<sup>2</sup> = € 1,83 / € 2,18)

### 14 | Papier-Überraschungspaket

Tonpapier, Fotokarton, Wellpappe, Motivkarton und vieles mehr. Ca. 12 kg Kreativ-Bastelspaß. Jedes Paket ist anders!

**Inhalt:** ca. 12 kg Papier  
Hersteller-ID: H-10286 (Seite 322)

**757840H51\*** 42,44 / **50,50 €**





1

176 Blatt

### 01 | Motivpapier-Set

Große Auswahl an bunten Papierdesigns. Ideal zum Basteln. Toller Mix aus Farben, Texturen, Mustern und Tiermotiven. 74 g/m<sup>2</sup>, 180 g/m<sup>2</sup> und 192 g/m<sup>2</sup>  
**Inhalt:** 176 Blätter in drei Größen (112 Blatt 22 x 28 cm, 32 Blatt 20 x 23 cm, 32 Blatt 14 x 22 cm)  
 Hersteller-ID: H-10740 (Seite 322)

12168H51 176 Blatt

31,89 / **37,95 €**  
 (1 m<sup>2</sup> = € 3,41 / € 4,06)



2

192 Blatt

### 02 | Dekopapier-Set

64 fantastische Muster in acht Farbschattierungen. Ideal zum Basteln. 74 g/m<sup>2</sup>  
**Inhalt:** 192 Blätter (14 x 21,5 cm)  
 Hersteller-ID: H-10740 (Seite 322)

12171H51 192 Blatt

19,75 / **23,50 €**  
 (1 m<sup>2</sup> = € 3,42 / € 4,07)

Basteln

### 03 | Streifen-Fotokarton, 300 g/m<sup>2</sup>

10 Bogen Streifen-Fotokarton in 300 g/m<sup>2</sup>, beidseitig bedruckt, in 10 aufeinander abgestimmten Farben: Gelb, Orange, Rot, Rosa, Flieder, Lila, Grün, Petrol, Hellblau und Dunkelblau.  
 Hersteller-ID: H-10286 (Seite 322)

11896H51 50 x 70 cm, 10 Bogen 12,27 / **14,60 €**  
 (1 m<sup>2</sup> = € 3,51 / € 4,17)

### 04 | Karo-Fotokarton, 300 g/m<sup>2</sup>

10 Bogen Karo-Fotokarton in 300 g/m<sup>2</sup>, beidseitig bedruckt, in 10 aufeinander abgestimmten Farben: Gelb, Orange, Rot, Rosa, Flieder, Lila, Grün, Petrol, Hellblau und Dunkelblau.  
 Hersteller-ID: H-10286 (Seite 322)

11894H51 50 x 70 cm, 10 Bogen 12,27 / **14,60 €**  
 (1 m<sup>2</sup> = € 3,51 / € 4,17)

### 05 | Pünktchen-Fotokarton, 300 g/m<sup>2</sup>

10 Bogen Pünktchen-Fotokarton in 300 g/m<sup>2</sup>, beidseitig bedruckt, in 10 aufeinander abgestimmten Farben: Gelb, Orange, Rot, Rosa, Flieder, Lila, Grün, Petrol, Hellblau und Dunkelblau.  
 Hersteller-ID: H-10286 (Seite 322)

11898H51 50 x 70 cm, 10 Bogen 12,27 / **14,60 €**  
 (1 m<sup>2</sup> = € 3,51 / € 4,17)

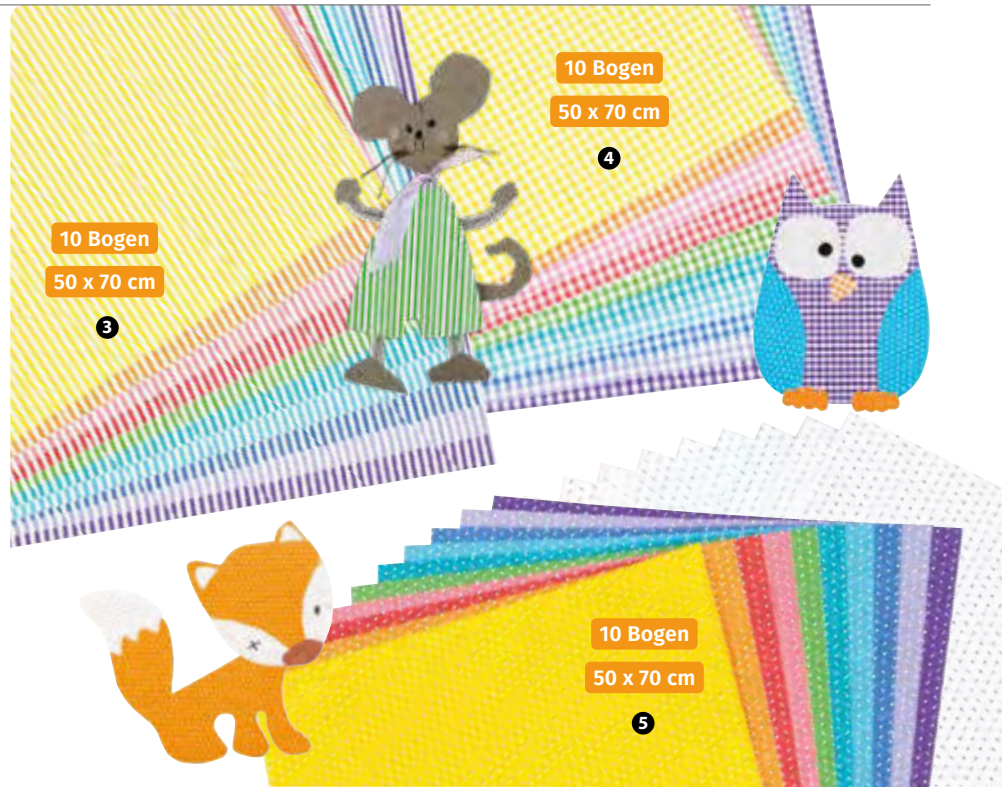

10 Bogen

50 x 70 cm

4

10 Bogen

50 x 70 cm

3

10 Bogen

50 x 70 cm

5

### 06 | Das große Bastelset, 1310 Bogen & 10 Rollen Bastelkrepp

**Inhalt:**  
 500 Blatt Tonpapier, DIN A4, sortiert in 25 Farben  
 250 Blatt Fotokarton, DIN A4, sortiert in 25 Farben  
 250 Bogen DIN-A3-Zeichenpapier in Weiß, 90 g/m<sup>2</sup>  
 100 Bogen Tonpapier, 50 x 70 cm, in 10 Farben  
 100 Bogen Fotokarton, 50 x 70 cm, in 10 Farben  
 10 Bogen Wellpappe, 50 x 70 cm, in 10 Farben  
 100 Bogen Transparentpapier in verschiedenen Farben  
 10 Rollen Bastelkrepp-Papier in 10 Farben  
 Hersteller-ID: H-10286 (Seite 322)

81387H51 Set 178,11 / **211,95 €**



28 kg

6





### 01 | Temperafarben

Die hochwertige, gebrauchsfertige Farbe ist gut deckend, vermischbar und streichfähig. Sie eignet sich ideal für den täglichen Einsatz. Mit Pinsel, Schwamm oder als Drucktechnik bringen Sie mit dieser Farbe tausend kreative Einfälle zu Papier. 1 l  
Alle Warnhinweis: 1 (Seite 321)  
Alle Hersteller-ID: H-10001 (Seite 322)

12124H51	Weiß
12125H51	Gelb
12673H51	Orange
12126H51	Rot
12674H51	Violett
12128H51	Blau
12675H51	Hellgrün
12127H51	Grün
12676H51	Braun
12129H51	Schwarz
	1 Liter

je 4,96 / **5,90 €**  
(1 l = € 4,96 / € 5,90)

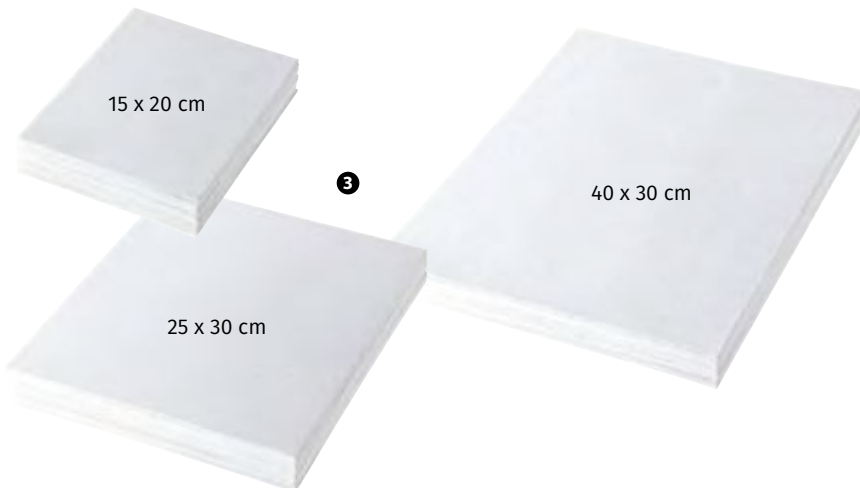

### 02 | Temperafarben im 6er-Set

à 1 l in Weiß, Gelb, Rot, Blau, Grün, Schwarz  
Warnhinweis: 1 (Seite 321)  
Alle Hersteller-ID: H-10001 (Seite 322)

12130H51*	6er-Set
-----------	---------

26,47 / **31,50 €**  
(1 l = € 4,41 / € 5,25)

### 03 | Pappleinwände, Rechteck

Material: Gewebe aus 100 % Baumwolle, 10 Stück  
Alle Hersteller-ID: H-10001 (Seite 322)

53903H51	15 x 20 cm	6,22 / <b>7,40 €</b> (1 m <sup>2</sup> = € 20,73 / € 24,67)
53904H51	25 x 30 cm	11,68 / <b>13,90 €</b> (1 m <sup>2</sup> = € 15,57 / € 18,53)
53905H51	40 x 30 cm	16,39 / <b>19,50 €</b> (1 m <sup>2</sup> = € 13,66 / € 16,25)

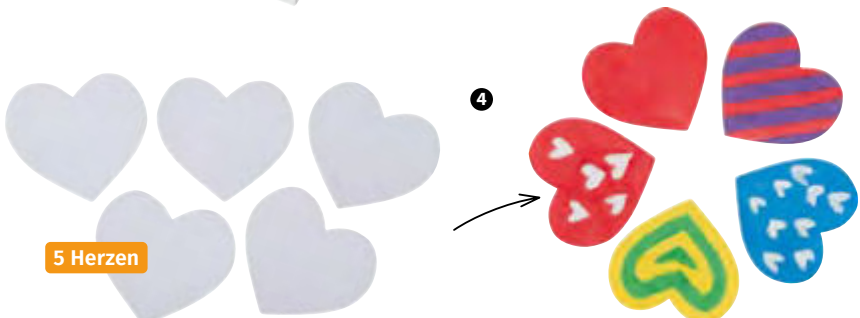

### 04 | Leinwandherzen

Die 5 Herzen aus Karton haben auf einer Seite eine Leinwandoberfläche. Darauf können Kinder ihre Lieblingsmotive malen und aus den Herzen ein besonderes Geschenk zum Geburtstag, Muttertag oder Vatertag basteln. Auch ohne zu schreiben, sagen sie symbolisch: „Ich hab dich lieb.“  
H x B x T: 13 x 14 x 0,2 cm  
Material: Karton mit einseitiger Leinwand  
Warnhinweis: 1 (Seite 321)  
Alle Hersteller-ID: H-10228 (Seite 322)

767684H51*	5 Stück
------------	---------

4,19 / **4,99 €**





**01 | Acrylfarben im 8er-Set**

8 Acrylfarben in Rot, Blau, Schwarz, Weiß, Grün, Violett, Braun und Gelb. Haften auf Papier, Karton oder Leinwand und lassen sich gut verteilen, ob mit Pinsel oder Schwamm. Mischbar und verdünnbar. Vegan & glutenfrei  
 H x B x T Verpackung: 17,8 x 34,5 x 26 cm  
 Material: Farbe, Kunststoff  
 Lieferung ohne Pinsel und Deko  
 Warnhinweis: 1 (Seite 321)  
 Hersteller-ID: H-10001 (Seite 322)

**76827H51** 8er-Set 73,91 / **87,95 €**  
 (1 l = € 9,24 / € 10,99)

8er-Set  
 je 1 l

**02 | Betzold Fingerfarben**

Sechs kräftige Farbtöne regen Kinder an, mit vollem Körpereinsatz wilde Bilder zu malen. Auswaschbar  
 Mit Sonnenenergie hergestellt.

**Inhalt:** 750 ml  
 Alle Warnhinweise: 1, 9 (Seite 321)  
 Alle Hersteller-ID: H-10001 (Seite 322)

- 756757H51** Weiß
- 756758H51** Gelb
- 756759H51** Rot
- 756760H51** Blau
- 756761H51** Grün
- 756762H51** Schwarz

je 5,63 / **6,70 €**  
 (1 l = € 7,51 / € 8,93)



**03 | Papierabroller aus Holz**

Malvergnügen am laufenden Band  
 Begeistert schaffen Ihre Kinder „endlos“ lange Bilder. Und ist das Kunstwerk dann fertiggestellt, kann es an der Holzabreißleiste abgetrennt werden. Inklusive Wandmontagematerial.  
 H x B x T: 12,5 x 60 x 14 cm  
 Passend für Papierrollen mit 50 cm Breite.  
 Lieferung ohne Papier  
 Hersteller-ID: H-10601 (Seite 322)

**56129H51** Stück 34,87 / **41,50 €**



**04 | Passende Papier- & Zeichenrolle für den Papierabroller**

80 g/m<sup>2</sup>, weiß  
 Alle Hersteller-ID: H-10286 (Seite 322)

**35783H51\*** 25 m x 50 cm 6,97 / **8,30 €**  
 (1 m = € 0,28 / € 0,33)

### Betzold Dreikantstifte

Der Stift unterstützt die richtige Schreib/Mal-Haltung, ist extradick und deshalb für kleine Kinderhände sehr gut geeignet. In 12 schönen Farben.

Länge: 17,5 cm

Alle Hersteller-ID: H-10001 (Seite 322)

#### 01 | 12 Stifte in rundem Kartonetui, sortiert

12462H51 12 Stück 7,31 / **8,70 €**

#### 02 | 48 Stifte in rundem Kartonetui, sortiert

12463H51 48 Stück 23,11 / **27,50 €**

#### 03 | 144 Stifte in einer Holzbox, flach mit Holzdeckel

H x B x T Holzbox: 4,5 x 37 x 29 cm, sortiert

12465H51 144 Stück 52,06 / **61,95 €**

#### 04 | 144 Stifte im Holzaufsteller

H x B x T Holzaufsteller: ca. 8,8 x 14,8 x 13,5 cm, Höhe inkl. Stifte: ca. 17,7 cm, sortiert, hochkant

12464H51 144 Stück 52,06 / **61,95 €**



mit 12 Fächern

144 Stifte

Holzaufsteller auch unbefüllt erhältlich, siehe unten



Dreikant-Stift



144 Stifte



Dreikant-Stift



je 3 Stück

#### 05 | Stiftehalter aus Holz

Diese 3 Stiftehalter aus naturbelassenem Holz sorgen für Ordnung auf dem Schreibtisch. Mit einem Durchmesser von 8 cm lassen sich eine Menge Stifte griffbereit aufbewahren. Das helle Holz der Stiftehalter kann zudem nach Belieben bemalt, beklebt und gestaltet werden.

Höhe: 10,5 cm, Ø 8 cm, Material: Holz  
Lieferung ohne Inhalt  
Alle Hersteller-ID: H-10185 (Seite 322)

764034H51 4-eckig, 3 Stück 10,- / **11,90 €**

761692H51 6-eckig, 3 Stück 9,41 / **11,20 €**



mit 12 Fächern

6

#### 06 | Betzold Holzaufsteller für Holzstifte

H x B x T: ca. 8,8 x 14,8 x 13,5 cm  
Hersteller-ID: H-10001 (Seite 322)

55262H51 leer, Stück 8,32 / **9,90 €**



## 01 | Betzold Holzaufsteller

Mitten auf den Tisch und los geht das Basteln. Schaffen Sie Ordnung mit dem praktischen, stabilen Holzaufsteller aus Massivholz. Leer oder gefüllt mit 6 runden Scheren, 6 Betzold-Klebestiften à 40 g und 36 bunten Stiften. Ideal für Gruppenarbeit  
H x B x T Aufsteller: 7 x 20 x 13 cm  
Alle Hersteller-ID: H-10001 (Seite 322)

<b>81665H51</b>	leer, Stück	17,61 / <b>20,95 €</b>
<b>81666H51</b>	gefüllt, 49-teilig	40,76 / <b>48,50 €</b>



24x 20 g  
oder  
24x 40 g



## 02 | Betzold Klebestifte

Der Klebestift eignet sich für Papier, Pappe, Fotos ... Er ist kalt auswaschbar und trocknet transparent aus. Lösungsmittelfrei  
Alle Hersteller-ID: H-10001 (Seite 322)

<b>11572H51</b>	20 g, 5 Stück	4,54 / <b>5,40 €</b> (1 kg = € 45,38 / € 54,-)
<b>11573H51</b>	40 g, 5 Stück	6,22 / <b>7,40 €</b> (1 kg = € 31,09 / € 37,-)

## 03 | Betzold Klebestifte-Set

Sparen Sie bares Geld! Im Sparsset erhalten Sie 24 Betzold-Klebestifte. Sie sind geeignet für: Papier, Pappe, Fotos. Sie sind jederzeit kalt auswaschbar und trocknen transparent aus. Lösungsmittelfrei  
Alle Hersteller-ID: H-10001 (Seite 322)

<b>82035H51</b>	20 g, 24 Stück	19,75 / <b>23,50 €</b> (1 kg = € 41,14 / € 48,96)
<b>82036H51</b>	40 g, 24 Stück	26,85 / <b>31,95 €</b> (1 kg = € 27,97 / € 33,28)



Riesen-Vorrat für die ganze Gruppe

110 Pinsel



12 Stück



## 04 | Betzold Pinsel-Set inkl. Box

Mit diesem Set haben Sie 110 Pinsel in einer Box. Gemischt in Haar-, Borsten- und Synthetikaarpinsel. Die Sortierung ist optimal auf den Bedarf einer Gruppe abgestimmt. Inkl. einer auswaschbaren Box gratis.  
Hersteller-ID: H-10001 (Seite 322)

<b>756099H51</b>	110 Pinsel + Box	93,24 / <b>110,95 €</b>
------------------	------------------	-------------------------

## 05 | Sicherheits-Farbbecher

Die ideale Lösung für Kinder beim Malen. Der breite hochstehende Rand sorgt dafür, dass der Becher beim Umfallen nicht ausläuft. Nach Gebrauch kann der Becher verschlossen und für den nächsten Gebrauch aufbewahrt werden. Höhe: ca. 9,5 cm  
Hersteller-ID: H-10001 (Seite 322)

<b>760799H51</b>	12 Stück	16,39 / <b>19,50 €</b>
------------------	----------	------------------------

## 06 | Set mit 11 farbigen Stifteständern, leer

Für jede Farbe ein eigener Behälter aus lackiertem Holz. 11 Stifteständer leer, Ø 4,5 cm, Höhe: 6,5 cm  
Lieferung ohne Farbstifte  
Hersteller-ID: H-10001 (Seite 322)

<b>51577H51</b>		34,03 / <b>40,50 €</b>
-----------------	--	------------------------



**NEU**  
IM KATALOG



**01 | Stempelkissenset „Regenbogen“**  
 Bringen Sie Farbe ins Spiel mit diesen großen, runden Stempelkissen! Sechs kräftige Regenbogenfarben, perfekt für große Stempel und kreative Kinderprojekte  
**Inhalt:** 6 Stempelkissen (je 1 in Gelb, Orange, Rot, Grün, Blau und Lila)  
 Ø einzelnes Stempelkissen: 10,5 cm, Ø Stempelfläche: 7,5 cm Material: Kunststoff  
 Warnhinweis: 1 (Seite 321)  
 Hersteller-ID: H-10837 (Seite 322)  
**769342H51\*** 6 Stück 9,20 / **10,95 €**



**02 | Stempelfarbe**  
 Nachfüllfarbe, je 125 ml  
 Alle Warnhinweis: 9 (Seite 321)  
 Alle Hersteller-ID: H-10228 (Seite 322)  
**53227H51\*** Rot  
**53226H51\*** Gelb  
**53228H51\*** Grün  
**53225H51\*** Blau  
 je 5,80 / **6,90 €**  
 (1 l = € 46,39 / € 55,20)



**03 | Stempelroller**  
 Gut greifbare Stempelroller mit 6 unterschiedlichen Motiven. Für Modelliermasse, Sand und Farbe.  
 H x B x T: 8,5 x 7 x 5 cm, Ø Griff: 4 cm  
 Material: Kunststoff  
 Warnhinweis: 1 (Seite 321)  
 Hersteller-ID: H-10042 (Seite 322)  
**12592H51\*** 6 Stück 15,08 / **17,95 €**

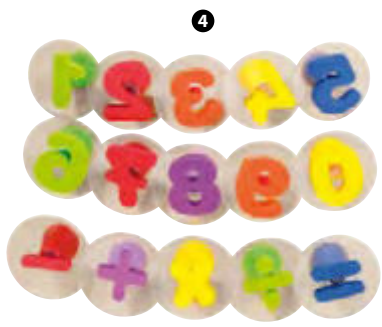

**04 | Riesen-Zahlen-Stempel**  
 15 Stempel (Zahlen von 0 bis 9 und 5 Rechenzeichen) aus Kunststoff. Höhe: 5 cm, Ø 7,5 cm  
 Warnhinweis: 1 (Seite 321)  
 Hersteller-ID: H-10192 (Seite 322)  
**52307H51\*** 15 Stück 13,40 / **15,95 €**



**05 | Riesen-Großbuchstaben-Stempel**  
 26 Großbuchstaben aus Kunststoff. Höhe Buchstaben: 5,5 cm, Ø 7,5 cm  
 Warnhinweis: 1 (Seite 321)  
 Hersteller-ID: H-10192 (Seite 322)  
**52306H51\*** 26 Stück 21,43 / **25,50 €**



**06 | Riesen-Kleinbuchstaben-Stempel**  
 30 Kleinbuchstaben aus Kunststoff: a bis z, ä, ö, ü und ß. Höhe Buchstaben: ca. 5,5 cm, Ø 7,5 cm  
 Warnhinweis: 1 (Seite 321)  
 Hersteller-ID: H-10192 (Seite 322)  
**764816H51\*** 30 Stück 21,43 / **25,50 €**



**NEU**  
IM KATALOG



ausgezeichnete  
Qualität, für  
Aufbauarbeiten

**1**  
je 10 kg

**01 | Tonmasse in Rot oder Weiß**

Schamottierte Tonmassen von sehr guter Qualität. Der Ton ist mit einer 25%-Körnung (0 - 0,5 mm), fein und ausgezeichnet für Aufbauarbeiten geeignet. Brenntemperatur: 1000 - 1150 °C. Luftdicht verpackt zu je 10 kg. Schulton rot: Rohfarbe Gelb, Ton gebrannt: Terrakottarot (abhängig von der Brenntemperatur). Zur Aufbewahrung in feuchte Tücher wickeln.  
Alle Hersteller-ID: H-10049 (Seite 322)

- 87671H51** Weiß, 10 kg
  - 87672H51** Rot, 10 kg
- je 8,82 / **10,50 €**  
(1 kg = € 0,88 / € 1,05)

**02 | Lufttrocknende Modelliermasse**

Die Modelliermasse wird in einer luftdichten Aluminium-Verpackung geliefert und lässt sich wie Ton verarbeiten. Sie härtet an der Luft aus. Danach wird das Modell geschmirgelt, gesägt, gebohrt, bemalt, lackiert ... Angebrochene Packungen lassen sich luftdicht verschlossen aufbewahren. Das Material entspricht allen Sicherheitsvorschriften. Für Kinder ab 3 Jahren. Je 1 kg  
Alle Warnhinweis: 9 (Seite 321)  
Alle Hersteller-ID: H-10424 (Seite 322)

- 80694H51** Weiß, 1 kg
  - 80696H51** Terrakotta-Braun, 1 kg
  - 12226H51** Grau, 1 kg
- je 4,54 / **5,40 €**  
(1 kg = € 4,54 / € 5,40)



**2** je 1 kg

**NEU**  
IM KATALOG

**Bestseller**

- kein Brennen
- gebrauchsfertig

**NEU**  
IM KATALOG

**NEU**  
IM KATALOG

**NEU**  
IM KATALOG



**12 Farben**

**13 Farben**

**03 | Betzold Knetkiste – Gruppenset**

2500 g Knete in einer transparenten Aufbewahrungsbox. Knetmasse kann evtl. abfärben.  
1000 g Rot, 500 g Blau, 500 g Gelb, 500 g Grün  
Warnhinweis: 2 (Seite 321)  
Hersteller-ID: H-10001 (Seite 322)

- 759970H51** 2,5 kg, inkl. Box
- 16,76 / **19,95 €**  
(1 kg = € 6,71 / € 7,98)

**04 | Betzold Knet-Set, 12 Farben**

Knetmasse kann evtl. abfärben. Pro Farbe 500 g.  
Lieferung inkl. Aufbewahrungsbox  
Warnhinweis: 2 (Seite 321)  
Hersteller-ID: H-10001 (Seite 322)

- 759971H51** 6 kg, inkl. Box
- 32,35 / **38,50 €**  
(1 kg = € 5,40 / € 6,43)

**05 | Betzold Knetmasse**

1430 g Knete in 13 verschiedenen Farbrollen gemischt. Im Eimer. Knetmasse kann evtl. abfärben.  
Warnhinweis: 2 (Seite 321)  
Hersteller-ID: H-10001 (Seite 322)

- 760074H51** 1,43 kg
- 7,39 / **8,80 €**  
(1 kg = € 5,17 / € 6,15)



Fotokarton  
finden Sie ab  
Seite 106.

**01 | Betzold Scherenständer aus Holz,  
inkl. 32 Scheren**

28 Scheren für Rechtshändige und 4 für Linkshändige, jeweils mit runder Spitze in den Farben Weiß, Gelb, Orange, Rot, Pink, Violett, Blau, Grün. Im praktischen und stabilen Holzständer sind die Scheren immer ordentlich aufbewahrt. Ideal für Kindergartenkinder  
H x B x T Holzständer: 6 x 30 x 7 cm, Länge Schere: ca. 13 cm. Material: Kunststoff, Metall, Holz  
Hersteller-ID: H-10001 (Seite 322)

768028H51 35,25 / **41,95 €**

**02 | Betzold Scheren- und Pinselständer aus Holz,  
leer**

Für bis zu 27 Scheren, H x B x T: 5,6 x 36 x 10,5 cm  
Hersteller-ID: H-10001 (Seite 322)

9507H51\* 17,23 / **20,50 €**



2 Scherenständer

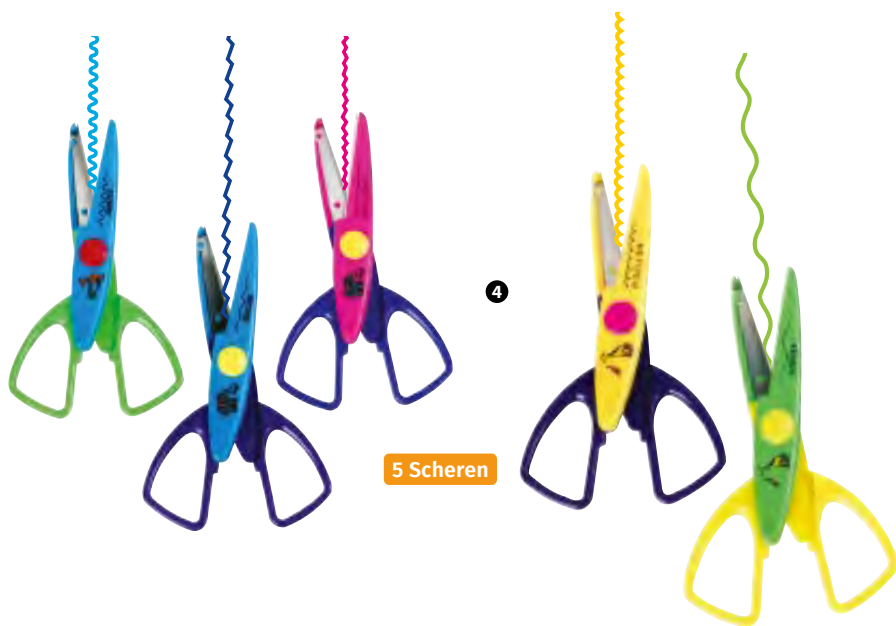

zum Mithelfen

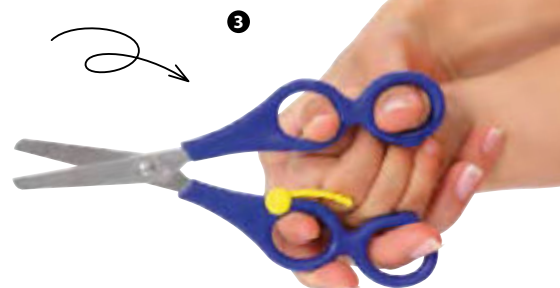

**03 | Lernschere**

Lernschere für Papier + dünnen Karton, rund  
Mit dieser Schere unterstützen Sie den Schneidevorgang und können den Schnitt führen.  
Alle Hersteller-ID: H-10001 (Seite 322)

9525H51 für Rechtshändige, Stück  
52365H51 für Linkshändige, Stück je 4,62 / **5,50 €**



**04 | Betzold Zacken- & Wellenscheren**

13 cm lang. Satz mit 5 verschiedenen Scheren  
Hersteller-ID: H-10001 (Seite 322)

81551H51 5 Stück 6,05 / **7,20 €**

**05 | Soft-Cut-Scheren**

Durch die gummierte Griffzone werden Finger auch bei langem Schneiden geschont. Die Schere liegt angenehm in der Hand. Mit Schraube zum Nachjustieren  
Alle Hersteller-ID: H-10001 (Seite 322)

81558H51 15 cm lang, spitz, Stück 4,71 / **5,60 €**  
81559H51 18 cm lang, spitz, Stück 5,13 / **6,10 €**



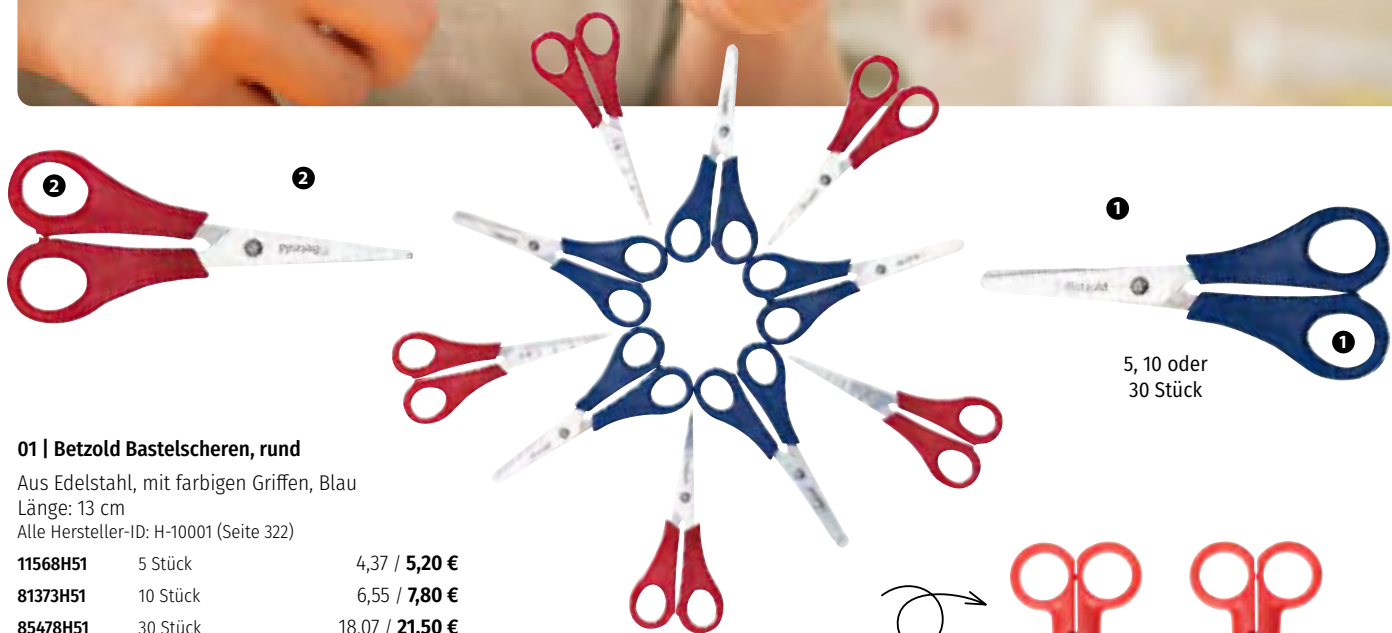

**01 | Betzold Bastelscheren, rund**

Aus Edelstahl, mit farbigen Griffen, Blau  
Länge: 13 cm  
Alle Hersteller-ID: H-10001 (Seite 322)

<b>11568H51</b>	5 Stück	4,37 / <b>5,20 €</b>
<b>81373H51</b>	10 Stück	6,55 / <b>7,80 €</b>
<b>85478H51</b>	30 Stück	18,07 / <b>21,50 €</b>

5, 10 oder 30 Stück

**02 | Betzold Bastelscheren, spitz**

Aus Edelstahl, mit farbigen Griffen, Rot  
Länge: 13 cm  
Alle Hersteller-ID: H-10001 (Seite 322)

<b>11570H51</b>	5 Stück	4,37 / <b>5,20 €</b>
<b>81660H51</b>	10 Stück	6,55 / <b>7,80 €</b>
<b>81661H51</b>	30 Stück	18,07 / <b>21,50 €</b>

schneidet nur Papier

**5 Scheren**



**03 | Betzold Kinder-Papier-Scheren**

Die Schere, die garantiert keine Haare schneidet, ist somit ideal für die Krippe geeignet. Schneidet auch 220 g/m<sup>2</sup> Karton. Länge: 12,5 cm  
Material: Kunststoff  
Hersteller-ID: H-10001 (Seite 322)

<b>11567H51</b>	5 Stück	5,13 / <b>6,10 €</b>
-----------------	---------	----------------------

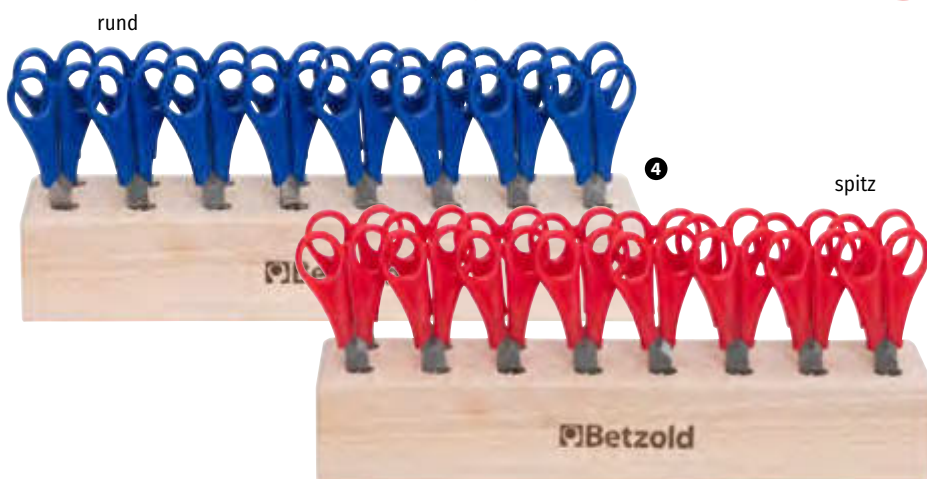

**04 | Betzold Scheren-Set**

Ein Komplettsset zum Sparen! 16 Bastelscheren im Holzständer (H x B x T: 7 x 32,5 x 8 cm)  
Alle Hersteller-ID: H-10001 (Seite 322)

<b>80523H51</b>	runde Scheren, 17-teilig	
<b>81484H51</b>	spitze Scheren, 17-teilig je 28,53 / <b>33,95 €</b>	

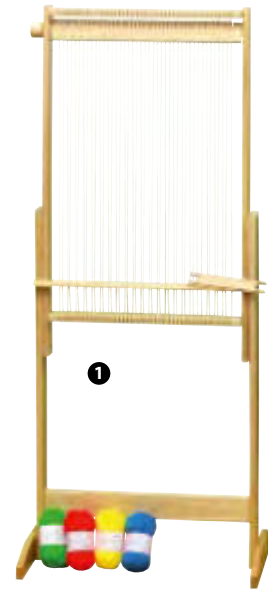

### 01 | Riesen-Webrahmen

Dieser riesengroße Webrahmen kann je nach Jahreszeit gestaltet werden und eignet sich hervorragend zum Üben erster Webversuche. Verarbeiten lassen sich neben Wolle, Tüchern und Stoffen auch Naturmaterialien wie Gräser, Zapfen, Moose ... Geschult wird Fingerfertigkeit und Feinmotorik der Kinder. Der Webrahmen ist bereits bespannt und höhenverstellbar.

Zubehör: 2 Holzschiffchen, 4 Wollknäuel  
H x B x T: 125 x 64 x 40 cm.

Material Wolle: 100 % Polyacryl  
Hersteller-ID: H-10001 (Seite 322)

**81674H51** Stück 73,53 / **87,50 €**



### 02 | Kleiner Webrahmen, 16,5 x 22 cm

Webbreite: ca. 14 cm  
Stabile Ausführung, fest verleimte Zahnleiste mit je 17 Schlitzten  
Zubehör: 1 Holzschiffchen, 1 Anschlagkamm, 1 Wendekamm

B x H: 16,5 x 22 cm. Material: Buchenholz  
Ab 3 Jahren. Lieferung ohne Wolle  
Hersteller-ID: H-10001 (Seite 322)

**56314H51** Stück 4,45 / **5,30 €**

### 03 | Set mit 10 kleinen Webrahmen

Lieferung ohne Wolle  
Hersteller-ID: H-10001 (Seite 322)

**81923H51** 10 Stück 43,28 / **51,50 €**

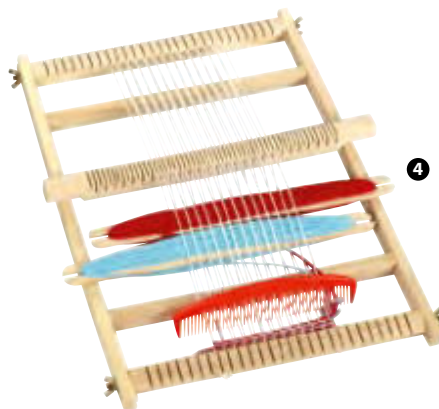

### 04 | Großer Webrahmen, 30 x 40 cm

Webbreite: 28 cm  
Zubehör: 2 Schiffchen, 1 Anschlagkamm, 1 Wendekamm

B x H: 30 x 40 cm, Material: Buchenholz  
Lieferung ohne Wolle  
Hersteller-ID: H-10001 (Seite 322)

**50998H51** Stück 14,24 / **16,95 €**



### 05 | Webrahmen-Kettgarn, ca. 250 m

Spule mit 125 g Kettgarn, weiß, zum Bespannen von Webrahmen  
Hersteller-ID: H-10192 (Seite 322)

**11776H51\*** 125 g 5,46 / **6,50 €**  
(1 kg = € 43,70 / € 52,-)



### 06 | Schöne weiche Acrylwolle

Ideal zum Häkeln, Stricken und Weben. Pflegeleichtes Garn für Mützen, Schals ... Mit großen Nadeln super- schnell gehäkelt oder gestrickt. Nadelstärke 8, 100 % Polyacryl, 50 g Knäuel, Lauflänge ca. 50 m  
Maschenprobe: 10 x 10 cm = 12 Maschen, 16 Reihen  
Alle Hersteller-ID: H-10664 (Seite 322)

<b>12296H51</b>	Weiß	<b>43015H51</b>	Orange
<b>12297H51*</b>	Türkisgrün	<b>43016H51</b>	Rot
<b>12298H51*</b>	Braun	<b>43017H51</b>	Lila
<b>12299H51*</b>	Rosa	<b>43019H51</b>	Dunkelblau
<b>12300H51*</b>	Hellblau	<b>43273H51</b>	Türkis
<b>43018H51*</b>	Hellgrün	<b>43020H51</b>	Schwarz
<b>43023H51*</b>	Gelb		

je 2,69 / **3,20 €**  
(1 kg = € 53,78 / € 64,-)



Malkittel auf Seite 103



12 Stoffmalstifte

## 02 | Betzold Stoffmalstifte

Textilien schnell und kinderleicht bemalen – einfach wie mit Filzstiften. Textilien waschbar bis 60 °C.

Ø Stift: 1,5 cm, Länge: 11 cm  
Strichbreite: ca. 2 – 3 mm  
Hersteller-ID: H-10001 (Seite 322)

768043H51 12 Stück 9,24 / **10,99 €**

1



## 01 | Bauchtasche, natur

Größenverstellbarer (53 - 133 cm) Bauchgurt. Kleines Fach mit Reißverschluss (ca. 14 cm breit) auf der Rückseite. Durchgängiger Doppelreißverschluss vorne

B x H: ca. 24 x 15 cm, Gurtbreite: ca. 2,6 cm  
Material: 100 % Baumwolle  
Hersteller-ID: H-10192 (Seite 322)

761591H51 Stück 4,71 / **5,60 €**



4 Stück

3

## 03 | Mäppchen zum Selbstgestalten, natur

Länge: 22 cm, Ø 8 cm. 100 % Baumwolle. Reißverschlussfarbe kann variieren.  
Hersteller-ID: H-10689 (Seite 322)

769933H51 4 Stück 15,08 / **17,95 €**



4 Stück

4

## 04 | Topflappen

Weiß, zum Gestalten mit Textilfarbe und -malern  
B x H: 20 x 20 cm. Material: 100 % Baumwolle, wattiert  
Hersteller-ID: H-10185 (Seite 322)

43711H51\* 4 Stück 7,14 / **8,50 €**

5



robust und mit Reißverschluss

NEU  
IM KATALOG

## 05 | Baumwolltasche mit Boden

Die Stofftasche mit Reißverschluss ist robust und vielseitig einsetzbar. Ihr heller Naturton bietet die perfekte Grundlage zur individuellen Gestaltung durch Bemalen, Bedrucken oder Besticken. Damit eignet sie sich optimal für Bastelprojekte mit Kindern.

H x B x T: 44 x 39 x 10 cm  
Material: Textil (100 % Baumwolle), mit Reißverschluss  
Hersteller-ID: H-10185 (Seite 322)

770820H51 Stück 4,19 / **4,99 €**

6



NEU  
IM KATALOG

## 06 | Grillhandschuhe

Die 2 rechten Ofenhandschuhe sind kreativ gestaltbar. Sie bieten eine gesteppte und eine ungesteppte Seite zum Anmalen und Beschriften. Die Grillhandschuhe fördern die Kreativität und das Interesse der Kinder an Küchenarbeit. Auch als personalisierte Geschenkidee perfekt geeignet

H x B x T Verpackung: 5 x 16 x 30 cm  
Material: 100 % Baumwolle  
Hersteller-ID: H-10185 (Seite 322)

770788H51 2 Stück 5,87 / **6,99 €**

7



5 Brustbeutel

NEU  
IM KATALOG

## 07 | Brustbeutel, weiß

Dieser Beutel bietet eine nützliche Aufbewahrungsmöglichkeit für Kleingeld, Schlüssel oder Fahrkarten. Ideal zum individuellen Gestalten mit Stofffarben, Textilmarkern oder Batikfarben. Ausgestattet mit einer sicheren Kordel, die ein einfaches Tragen ermöglicht und Verlust vorbeugt

B x H Brustbeutel: 13 x 15 cm  
Material: Textil (100 % Baumwolle), Kordel aus 100 % Polyester, Metall, Kunststoff  
Hersteller-ID: H-10185 (Seite 322)

770814H51 5 Stück **11,76 / 13,99 €**



### 01 | Kreativ-Set

Ein Muss für jede Bastelgruppe/Einrichtung. Dieses Kreativ-Set in der praktischen Aufbewahrungsbox beinhaltet eine riesige Sammlung der verschiedensten und gängigsten Bastelmaterialien.

#### Inhalt:

- 100 g Federn (15 cm), Lieferung in Überraschungsfarben
  - 100 Pompons, 100 % Polypropylen, (1 - 5 cm), Lieferung in Überraschungsfarben
  - 800 Schmucksteine (rund)
  - 35 g Perlen (bunt gemischt)
  - 100 Wackelaugen (rund, Ø 4, 7, 10 und 15 mm)
  - 100 g Paillettenmix (Lieferung in Überraschungsfarben)
  - 100 Stück Chenilledraht (30 cm, Ø 7 mm)
  - 1 transparente Box zur Aufbewahrung
- Warnhinweis: 43 (Seite 321)  
 Hersteller-ID: H-10001 (Seite 322)

57123H51\*

29,37 / 34,95 €



### 02 | Bunte Federmischung

Mit Federn von 10 bis 20 cm Länge, in Überraschungsfarben. Verpackt im Beutel, 100 g  
 Warnhinweis: 43 (Seite 321)  
 Hersteller-ID: H-10286 (Seite 322)

50078H51\* 100 g

9,50 / 11,30 €  
 (1 kg = € 94,96 / € 113,-)

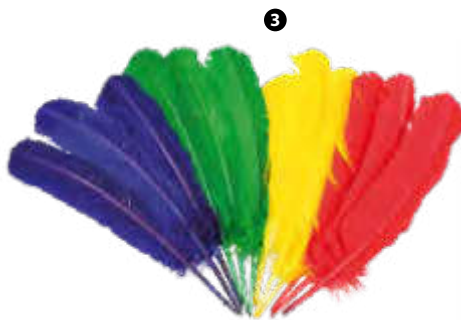

### 03 | Bunte Riesen-Federn

12 bunt durchgefärbte Federn  
 Länge: ca. 27 - 32 cm  
 Warnhinweis: 43 (Seite 321)  
 Hersteller-ID: H-10001 (Seite 322)

50603H51\* 12 Stück

3,03 / 3,60 €



### 04 | Flauschfedern

Bunte Federmischung, mit Federn von 12 bis 16 cm, in Überraschungsfarben, ca. 320 Federn  
 Warnhinweis: 43 (Seite 321)  
 Hersteller-ID: H-10001 (Seite 322)

50602H51 ca. 320 Stück

4,62 / 5,50 €



### 05 | Kunststoffperlen in der Kiste

Die Kunststoffperlen lassen sich zu tollen Halsketten und Armbändern verarbeiten. In der Kiste sind insgesamt 5000 Perlen enthalten (ca. 1,17 kg).  
 Ø Loch: 4 mm, Ø Perle: 8 mm  
 Material: Kunststoff  
 Warnhinweis: 1 (Seite 321)  
 Hersteller-ID: H-10664 (Seite 322)

58284H51 5000 Stück

33,19 / 39,50 €



1000 Ponyperlen

### 06 | Ponyperlen, pastell

Die Ponyperlen lassen sich für Freundschaftsarmbänder, Figuren oder Schlüsselanhänger auffädeln. So entstehen einzigartige Schmuckstücke oder Geschenke. Auch zum Aufkleben oder Aufnähen geeignet. Regen die Kreativität an und fördern die Feinmotorik von Kindern ab 3 Jahren

**Inhalt:** 1000 Stück  
 Ø Perle: 9 mm, Material: Kunststoff  
 Warnhinweis: 1 (Seite 321)  
 Hersteller-ID: H-10664 (Seite 322)

76967H51 1000 Stück

7,14 / 8,50 €



4 Stück  
 je 25 m

### 07 | Perlenschnüre

Je 25 m in den Farben: Gelb, Rot, Grün, Blau. Ø 1 mm. Die Schnüre lassen sich flechten, drehen oder mit Perlen zu Halsketten, Armbändern ... verarbeiten.

Material: 100 % Baumwolle  
 Hersteller-ID: H-10192 (Seite 322)

55240H51 4 Rollen à 25 m

11,34 / 13,50 €  
 (1 m = € 0,11 / € 0,14)



- Bügelperlen aus 100 % Zuckerrohr
- in den 10 Standardfarben
- mit den Steckplatten der normalen Bügelperlen verwendbar
- im praktischen Eimer zur Aufbewahrung

5000 Perlen

20.000 Perlen



### 01 | Midi-Bügelperlen „GREEN“

Der Standard-Farbenmix der Midi-Bügelperlen wird aus 100 % Zuckerrohr hergestellt. Aufbewahrt im Kunststoffeimer mit Deckel.

Farben: Weiß, Gelb, Orange, Rot, Lila, Rosa, Blau,

Grün, Braun, Schwarz

Perlen: Ø 0,5 cm, Höhe: 0,5 cm,

Ø innen: 2,5 mm

Material: 100 % Zuckerrohr

Ab 3 Jahren

Alle Warnhinweis: 1 (Seite 321)

Alle Hersteller-ID: H-10664 (Seite 322)

761627H51 5000 Perlen 9,24 / 10,99 €

761628H51 20.000 Perlen 34,03 / 40,50 €

15 Steckplatten



BIO  
basiert

für Midi-  
Bügelperlen

### 02 | Steckplatten „Buchstaben und Zahlen“

Hier verschmelzen Kreativität und Bildung. Mit Bügelperlen stecken Kinder auf den Platten Buchstaben und Zahlen nach, die später mit dem Bügel-eisen fixiert werden können. Auch die Feinmotorik wird geschult.

**Inhalt:** 5 Buchstabenplatten, 5 Zahlenplatten, 5 Sonderzeichenplatten

H x B x T Verpackung: 4 x 28 x 16 cm

Material: Kunststoff

Lieferung ohne Bügelperlen

Hersteller-ID: H-10664 (Seite 322)

768832H51 15 Stück 20,97 / 24,95 €

für Maxi-  
Bügelperlen

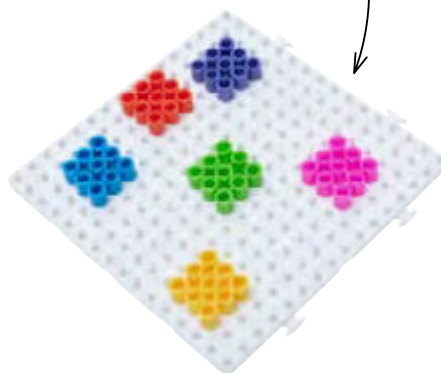

### 03 | Steckplatte für Bügelperlen

Diese Steckplatten bieten eine umweltfreundliche Grundlage für den Spaß mit Midi- oder Maxi-Bügelperlen. Hergestellt aus Biokunststoff fördern sie die motorischen Fähigkeiten und die Kreativität der Kinder.

H x B x T Steckplatte: Midi-Bügelperlen: 0,5 x 15,5 x 15,5 cm oder Maxi-Bügelperlen: 0,8 x 16,5 x 16,5 cm

Material: Biokunststoff

Lieferung ohne Bügelperlen

Alle Hersteller-ID: H-10664 (Seite 322)

768835H51 für Midi-Bügelperlen, Stück 10,92 / 12,99 €

768836H51 für Maxi-Bügelperlen, Stück 12,60 / 14,99 €



### 04 | Midi-Bügelperlen-Set

Das Set besteht aus 28.000 Perlen gemischt in 10 Farben, 6 Vorlagekarten und 7 transparenten Steckplatten. Ein Riesenspaß für die ganze Gruppe!

Warnhinweis: 1 (Seite 321)

Hersteller-ID: H-10664 (Seite 322)

55121H51\* 31,05 / 36,95 €



Originalgröße





30 Fensterbilder

### 01 | Fensterbilder „Weihnachten“

Mit diesen Fensterbildern basteln Kinder strahlende Motive, die das Herz erwärmen. Kreativität, Feinmotorik und Farbverständnis werden dabei besonders gefördert. Das Set enthält je 6 Bogen vorgestanzten Fotokarton in 2 Farben und 20 Bogen Transparentpapier in 5 Farben.

B x H: 39,9 x 18,5 cm

Material: Karton, Papier

Hersteller-ID: H-10001 (Seite 322)

765744H51 Set für 30 Stück

13,03 / 15,50 €



12 Fensterbilder

### 02 | Fensterbilder „Winterdorf“

Das Set enthält 12 ausgestanzte, schwarze Stadtbilder in zwei verschiedenen Motiven. Mit einer Länge von jeweils 40 cm eignen sich diese sowohl für kleine als auch große Fensterfronten.

**Inhalt:** 12 Stanzlinge (6 pro Motiv), inkl. Transparentpapier, 7 x 7 cm, je 6 pro Farbe (Rot, Gelb, Blau, Grün)

Breite: 40 cm

Material: Karton

Hersteller-ID: H-10001 (Seite 322)

765746H51 Set für 12 Stück

13,03 / 15,50 €



36 Fensterbilder



### 03 | Fensterbilder „Kinder“

Mit den bereits vorgeschrittenen 36 Kindermotiven aus schwarzem, stabilem Karton basteln Ihre Kinder ab 4 Jahren individuelle Fensterbilder. Sie hinterkleben die Figuren mit buntem Seidenpapier oder Transparentpapier (nicht im Lieferumfang enthalten) und fertig ist das individuelle Andenken für die Eltern oder die Fensterdekoration.

B x H je Figur: 12 x 20,5 cm, Material: Papier

Hersteller-ID: H-10740 (Seite 322)

764809H51\* 36 Stück

13,03 / 15,50 €



24 Fensterbilder

### 04 | Fensterbilder „Regenbogen“

Verschönern Sie mit den Regenbogen-Fensterbildern die Fenster Ihrer Räume. Auf 12 Bogen stabilem Fotokarton sind 24 Regenbogen vorgestanzt. Sie werden mit den Transparentpapieren (30 Bogen enthalten) in 8 verschiedenen Regenbogen-Farben hinterklebt.

B x H: 31 x 20,9 cm, Material: Karton, Papier

Hersteller-ID: H-10001 (Seite 322)

765738H51 Set für 24 Stück

13,87 / 16,50 €

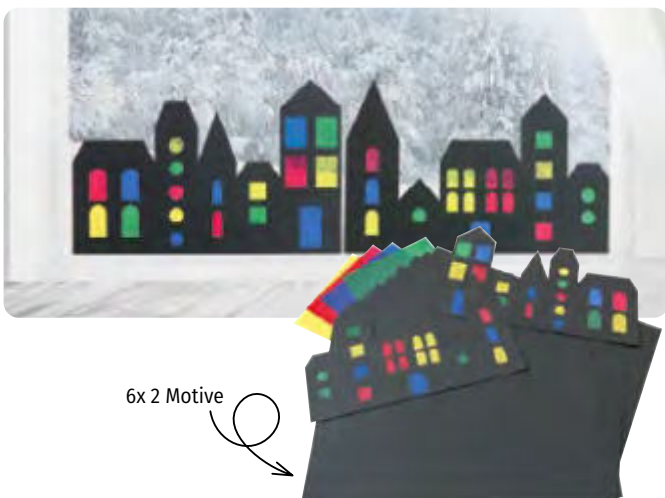

6x 2 Motive

### 05 | Fensterbilder „Stadt“

Mit Transparentpapier einfach die Fenster und Türen hinterkleben und am Fenster anbringen. Mit einer Länge von 40 cm sind die Stadtbilder in zwei Motiven für große und kleine Fenster geeignet. Farbe: Schwarz, 300 g/m<sup>2</sup>

**Inhalt:** 2 Stadtmotive (je 6 Stück), je 2 DIN-A4-Bogen Transparentpapier in den Farben Rot, Grün, Gelb und Blau

Hersteller-ID: H-10001 (Seite 322)

12524H51 Set für 12 Stück

13,03 / 15,50 €



36 Fensterbilder

### 06 | Betzold Fensterbilder „Frühling“

Die Bogen aus stabilem Fotokarton in 2 verschiedenen Farben sind bedruckt und vorgestanzt. Sie werden von hinten mit dem bunten Transparentpapier (inkl.) beklebt. Das trainiert die Feinmotorik und die Kreativität samt Farbenlehre.

B x H Fensterbild Hasen: ca. 35 x 22 cm

Material: Karton, Papier

Hersteller-ID: H-10001 (Seite 322)

765742H51 Set für 36 Stück

13,03 / 15,50 €





Taschen im  
DIN-A4- und DIN-A3-Format

Basteln

### 01 | Graue Tasche mit Einschub, DIN A3

Faserstofftasche mit einer integrierten Folie auf der Vorderseite, in die Sie Bilder und Fotografien einschieben können. So können Sie die Tasche nach Belieben dekorieren. Farbe: Grau  
Set mit 2 Kunststoff-Taschen für Bilder im DIN-A3-Format  
Hersteller-ID: H-10001 (Seite 322)

88469H51 Querformat, 2 Stück 5,55 / **6,60 €**

### 02 | Tasche mit Einschub, DIN A4

Faserstofftasche mit einer integrierten Folie auf der Vorderseite, in die Sie Bilder und Fotografien einschieben können. So können Sie die Tasche jederzeit nach Belieben dekorieren. 3 Stück für Bilder im DIN-A4-Format

H x B x T Hochformat: 30 x 23 x 8 cm,  
H x B x T Querformat: 23 x 32 x 8 cm  
Alle Hersteller-ID: H-10001 (Seite 322)

- 11639H51 Blau, Hochformat, 3 Stück
- 83572H51 Blau, Querformat, 3 Stück
- 88468H51 Grau, Hochformat, 3 Stück
- 89849H51 Grau, Querformat, 3 Stück
- 12368H51 Rot, Hochformat, 3 Stück
- 12369H51 Rot, Querformat, 3 Stück
- 12370H51 Grün, Hochformat, 3 Stück
- 12371H51 Grün, Querformat, 3 Stück

je 4,37 / **5,20 €**



### 03 | Herzschteln

Zum Gestalten eines Schmuckkästchens, einer Schachtel für Erinnerungen oder einfach nur eine kleine Aufmerksamkeit für zwischendurch. 10 Kartonherzen mit Deckel

H x B x T: 5,5 x 12 x 12 cm, Material: Karton  
Hersteller-ID: H-10689 (Seite 322)

53099H51\* 10 Stück 11,76 / **13,99 €**



1620 Steine

### 04 | Schmucksteine-Set

1620 tolle Glitzer-Schmucksteine in verschiedenen Farben und Formen zum Bekleben von Papier, Holz und Textilien. Sieht einfach super aus. Toll zum Verzieren von Bastelboxen. Inkl. Spezial-Schmucksteinkleber für punktgenaues Kleben von Schmucksteinen und Perlen auf verschiedenen Untergründen. Waschbar bis 30 °C

**Inhalt:** 1620 Schmucksteine und 1 Spezial-Schmuckstein-Kleber

Warnhinweis: 43 (Seite 321)

Hersteller-ID: H-10286 (Seite 322)

42047H51\* 1621-teilig 10,- / **11,90 €**

**05 | Folia Schmucksteinkleber**

Hiermit lassen sich Ihre Schmucksteine auf Textilien, Deko und mehr anbringen. Durchsichtig trocknend, lösungsmittelfrei und mit Spitze zum punktgenauen Kleben. Sogar beim Waschen (bis 30 °C im Wäschesack) bleiben die Steine an Ort und Stelle!

je 30 g  
Material: Kleber, Kunststoff  
Gefahrenhinweis: G12 (Seite 321)  
Hersteller-ID: H-10286 (Seite 322)

769434H51 3x 30 g **8,39 / 9,99 €**  
(1 l = € 93,27 / € 110,99)



### 06 | Betzold Bastelset „Windrad-Blumen“

10 Blanko-Windräder zum Selbstgestalten und 12 Textilmalstifte

Material Windräder: 100 % Polyester

Warnhinweis: 1 (Seite 321)

Hersteller-ID: H-10001 (Seite 322)

55611H51\* 22-teilig 31,89 / **37,95 €**



22-teilig





### 01 | Kinderkronen

Mit diesem Set können kleine Königinnen und Könige ihre eigene Krone individuell gestalten. Diese Kronen eignen sich hervorragend für Rollenspiele und Theaterstücke. Enthalten sind 2x 3 verschiedene Kronenmodelle zum Ausmalen, Basteln und Spielen.  
B x H: 31 x 14 cm. Material: Pappe beschichtet  
Hersteller-ID: H-10286 (Seite 322)

58148H51\* 6 Stück 5,03 / 5,99 €



### 02 | Wilde Blanks-Tiermasken

Je nach Lust und Laune können die 8 Motive zu individuellen Kunstwerken gestaltet werden.  
8 Tiermasken aus Karton, ca. 23 bis 26,5 cm breit (Affe, Löwe, Elefant, Giraffe, Tiger, Zebra, Eule, Bär), ca. 24,5 cm Gummiband  
Warnhinweis: 1 (Seite 321)  
Hersteller-ID: H-10001 (Seite 322)

52352H51\* 8 Stück 4,71 / 5,60 €

### 03 | Masken zum Selbstgestalten

Ausgestanzt aus weißem Karton in unterschiedlichen Formen – inklusive Gummiband. Breite: 15 - 20 cm, Material: Karton, beschichtet  
Warnhinweis: 1 (Seite 321)  
Hersteller-ID: H-10185 (Seite 322)

58189H51 5 Stück 5,29 / 6,30 €



176-teilig



### 04 | Betzold Bastelset „Schmetterlinge“

Zum Basteln von 5 Moosgummi-Schmetterlingen in verschiedenen Farben.

**Inhalt:** 5 Moosgummi-Schmetterlinge, 5 Wäscheklammern, 6 Glitzerkleber, 10 Wackelaugen, 120 Pailletten, 30 kleine Filzkugeln (Material: 100 % Polypropylen)  
Warnhinweis: 1 (Seite 321)  
Hersteller-ID: H-10001 (Seite 322)

768806H51 176-teilig 4,62 / 5,50 €



### 05 | Papier-Kronen

Perfekt für Geburtstags- und Kinderpartys. Weißes festes Papier, bemalbar mit Wachsmalern, Buntstiften und Flüssigfarben. Kopfumfang variabel einstellbar. Mit Pompons, Schmucksteinen etc. verzierbar (nicht enthalten)  
Höhe: 13 cm, Umfang bis ca. 60 cm  
Material: Tonkarton  
Hersteller-ID: H-10164 (Seite 322)

761644H51 24 Stück 8,32 / 9,90 €

12 Bilderrahmen

### 06 | Blanks-Bilderrahmen zum Hängen

Als Bild an der Wand oder ein Geschenk zu jeder Gelegenheit – die aus Hartkarton bestehenden Rahmen können individuell und mit Allerlei geschmückt werden.

**Inhalt:** 12 Bilderrahmen mit 3 unterschiedlichen Bildausschnitten: Herz (4,7 x 4 cm), Quadrat (4 x 4 cm), Kreis (Ø 4 cm)  
H x B x T: ca. 8 x 8 x 0,4 cm  
Hersteller-ID: H-10001 (Seite 322)

52348H51 12 Stück 10,92 / 12,99 €







5 oder 10 Kalender

Bestseller



**01 | Betzold Kalender zum Selbstgestalten, weiß**

Hier kann jedes Kind Monat für Monat eigene Kreativität und Ideen zu Papier bringen. Der Kalender besteht aus einem Deckblatt und 12 Monatsblättern. Die Blätter sind mit einer Spirale verbunden. Immerwährend. Papier: 170 g/m<sup>2</sup>

B x H Kalender: 21 x 29 cm  
 B x H Gestaltungsfläche: ca. 16 x 16 cm  
 Material: Papier, Metall  
 Alle Hersteller-ID: H-10001 (Seite 322)

<b>762812H51</b>	5 Stück	7,82 / <b>9,30 €</b>
<b>11561H51</b>	10 Stück	15,55 / <b>18,50 €</b>

**02 | Betzold Kalender zum Selbstgestalten, bunt**

Mit diesem Set aus Blanko-Kalendern im DIN-A4-Format können Sie mit Ihren Kindern schöne Geschenke basteln oder die Wände im Kindergarten gestalten. Jeder Kalender besteht aus 12 bunten Kalenderblättern und einem Deckblatt, die über eine Spiralbindung miteinander verbunden sind.

B x H Kalender: 20 x 30 cm  
 B x H Gestaltungsfläche: ca. 14 x 15 cm  
 Material: Papier  
 Alle Hersteller-ID: H-10001 (Seite 322)

<b>764871H51</b>	5 Stück	16,39 / <b>19,50 €</b>
<b>11560H51</b>	10 Stück	26,01 / <b>30,95 €</b>

5 oder 10 Kalender

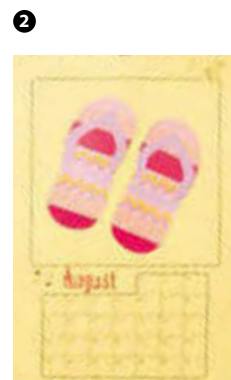

**03 | Kalender zum Selbstgestalten, schwarz**

Der Blanko-Kalender ermöglicht Kindern kreative Gestaltungsmöglichkeiten, Monat für Monat. Ein persönliches Geschenk, das von Herzen kommt und Erinnerungen festhält. Immerwährend und mit Spiralbindung für einfaches Umblättern.

Papier: 170 g/m<sup>2</sup>  
 B x H Kalender: 21 x 29 cm  
 B x H Gestaltungsfläche: ca. 16 x 16 cm  
 Material: Papier, Metall  
 Alle Hersteller-ID: H-10001 (Seite 322)

<b>770448H51</b>	5 Stück	10,08 / <b>11,99 €</b>
<b>770453H51</b>	10 Stück	19,29 / <b>22,95 €</b>

Kennenlernen der verschiedenen Jahreszeiten



5 oder 10 Kalender

Bestseller



# Kaleidoskop



für 10 Kaleidoskope

## 01 | Betzold Kaleidoskop-Set

Zusammenbauen, bemalen und gestalten. Befüllbar mit z. B. Perlen, Steinchen oder Pflanzen. Der 60°-Spiegel-Innenwinkel bildet faszinierende Bilder.

**Inhalt:** 10 Kartonröhren, 10 Augenstücke (gelocht), 10 kleine Scheiben, 10 Perlenbeutel, 10 Spiegel, 10 Kammerdeckel

Länge: 17,5 cm

Warnhinweis: 1 (Seite 321)

Hersteller-ID: H-10001 (Seite 322)

52120H51 Set für 10 Stück

27,31 / 32,50 €



für 12 Traumfänger

## 02 | Traumfänger-Bastelset

Diese kleinen selbst gestalteten Objekte sorgen für süße Träume. Die Ringe aus dicker Pappe mit Farben aller Art nach Wunsch bemalen und dann das Garn durch die vorgestanzten Löcher ziehen. Je nach Belieben noch ein paar Perlen dazu und fertig ist der bunte Traumfänger.

**Inhalt:** 12 Traumfänger (Ø 13 cm), 40 m Zwirn, 12 Kunststoffnadeln, Perlen und eine Anleitung

Material Traumfänger: starker Karton

Warnhinweis: 1 (Seite 321)

Hersteller-ID: H-10740 (Seite 322)

12574H51 Set für 12 Stück

23,11 / 27,50 €

30 Ornamente

## 03 | 3D-Ornamente

Leicht zu bastelnde 3D-Ornamente. Hervorragend für saisonale und jahreszeitenunabhängige Dekorationen. Durch ihre optimale Größe lassen sie sich leicht von kleinen und größeren Händen bearbeiten. Einfach anmalen, auf falten und aufhängen

Ø ca. 20 cm. Material: starker Karton

Hersteller-ID: H-10740 (Seite 322)

12573H51 30 Stück

11,76 / 13,99 €





toll zum  
gemeinsamen Werken



## 02 | Nistkasten-Bausatz

Durch Nutzenbau in Wald- und Feldwirtschaft fehlen höhlenreiche Bäume zum Nisten. Mit unserem Bausatz, der nur noch montiert werden muss, fällt es leicht, für Meisen etc. eine sichere Nisthilfe zu schaffen. Der Bausatz besteht aus 15 mm starkem Fichte-Massivholz, Bauanleitung und Schrauben liegen bei.

H x B x T: 25,5 x 16 x 14 cm

Warnhinweis: 1 (Seite 321)

Hersteller-ID: H-10001 (Seite 322)

81714H51 Stück

22,65 / 26,95 €

Herstellerangaben Seite 322

## 01 | Betzold Vogelhaus-Bausatz

Zum Bauen und Beobachten. Die Einzelteile sind fertig gefräst und müssen nur noch zusammengeleimt bzw. -genagelt werden. Inkl. Anleitung

H x B x T aufgebaut: ca. 19 x 25 x 18,5 cm. Material: Fichte Massivholz

Warnhinweis: 1 (Seite 321)

Hersteller-ID: H-10001 (Seite 322)

81713H51 Stück

15,92 / 18,95 €

Versandkosten: 5,80 / 6,90 € – Versandkosten Flexeo®-Möbel: 30,- / 35,70 € pro Möbelstück



### 01 | Filzkörbchen „Weihnachten“

In diesem stabilen Filzkörbchen können Sie allerlei Geschenke verpacken. Mit dem praktischen Henkel kann der Korb an einem Haken oder der Türklinke aufgehängt werden. Ideal auch für Handarbeitsutensilien, Bastelmaterialien oder kleines Spielzeug

H x B x T einzelnes Körbchen: 10,5 x 11,3 x 11,3 cm, Material: Filz (100 % Polyester)

Lieferung ohne Deko

Alle Hersteller-ID: H-10001 (Seite 322)

#### „Weihnachtsmann“

768318H51	2 Stück	5,87 / <b>6,99 €</b>
768319H51	5 Stück	13,87 / <b>16,50 €</b>

#### „Reh“

768321H51	2 Stück	5,87 / <b>6,99 €</b>
768322H51	5 Stück	13,87 / <b>16,50 €</b>



NEU  
IM KATALOG

2

24 Weihnachtskugeln



### 02 | Bilderrahmen „Weihnachtskugeln“

Runder Holzrahmen mit einer Schutzplatte aus Kunststoff, einer praktischen Kordel zum Aufhängen und einer Rückwand zum Öffnen. Gestalten Sie ihn individuell durch Bemalen, Bekleben und Dekorieren. Ideal für den Weihnachtsbaum, Fenster oder Wände

Bildausschnitt: Ø 6 cm, Tiefe: 0,5 cm,

Ø Bilderrahmen: 8 cm

Material: Holz, Kunststoff, Naturmaterial

Hersteller-ID: H-10185 (Seite 322)

770783H51	24 Stück	25,63 / <b>30,50 €</b>
-----------	----------	------------------------



3

24 Schatzkisten

NEU  
IM KATALOG



### 03 | Adventskalender-Schatzkisten

In den 24 hölzernen Schatzkisten mit Metallverschluss lassen sich wunderbar kleine Geschenke für den Advent unterbringen. Die Truhen werden individuell gestaltet und bemalt. So ist jede Schatzkiste ein Unikat. Ideal zum Wiederverwenden

H x B x T Kiste: 7,8 x 13,2 x 7 cm

Material: Holz, Metall

Hersteller-ID: H-10192 (Seite 322)

100634H51	24 Stück	54,80 / <b>54,50 €</b>
-----------	----------	------------------------



NEU  
IM KATALOG

1 oder 4  
Schatzkisten



4

### 04 | Schatzkiste

Kann nach Herzenslust gestaltet werden. Ideal auch als Geschenk. Aus Holz, mit Metallverschluss

H x B x T: 7,8 x 13,2 x 7 cm

Alle Hersteller-ID: H-10192 (Seite 322)

100343H51	1 Stück	4,03 / <b>4,80 €</b>
767588H51	4 Stück	8,24 / <b>9,80 €</b>





**NEU**  
IM KATALOG

15 Farben

1

### 01 | Moosgummi-Paket

Im Set enthalten sind jeweils zwei Bogen folgender Farben: Gelb, Orange, Rot, Hellrosa, Dunkelrosa, Lila, Hellblau, Dunkelblau, Hellgrün, Dunkelgrün, Haut, Hellbraun, Dunkelbraun, Weiß, Schwarz  
H x B x T: 20 x 29 x 0,2 cm  
Lieferung ohne Deko  
Hersteller-ID: H-10185 (Seite 322)

**11647H51** 30 Bogen 9,75 / **11,60 €**  
(1 m<sup>2</sup> = € 5,60 / € 6,67)



2



**NEU**  
IM KATALOG

3



### 02 | Moosgummi-Glitzer-Sticker

Diese selbstklebenden, glitzernden Buchstaben-Sticker und Sterne aus Moosgummi sind perfekt, um Karten, Bastelprojekte oder Materialien zu verzieren. Die Moosgummi in verschiedenen Farben haften sicher auf Papier, Karton und Holz und bieten viele Anwendungsmöglichkeiten.  
H x B x T Verpackung: 0,5 x 12,3 x 20,8 cm  
Material: Moosgummi, Kunststoff  
Alle Hersteller-ID: H-10286 (Seite 322)

**771985H51** Sterne, 2er-Set mit je 40 Stück  
**771988H51** Buchstaben, 2er-Set mit je 100 Stück je 6,30 / **7,50 €**

### 03 | Moosgummi-Glitzer-Sticker „Zahlen“

Ideal zum Verzieren von Karten, Geschenken und Lernmaterialien. Enthält 200 Zahlen und Rechenzeichen – perfekt, um spielerisch den Umgang mit Zahlen und Rechenaufgaben zu üben. Die selbstklebenden Sticker haften auf Papier, Karton und Holz und fördern nebenbei die Feinmotorik.  
H x B x T Verpackung: 0,5 x 12,3 x 20,8 cm  
Material: Moosgummi, Kunststoff  
Hersteller-ID: H-10286 (Seite 322)

**771990H51** 2er-Set mit je 100 Stück 6,30 / **7,50 €**



**NEU**  
IM KATALOG

1000 Stück

4

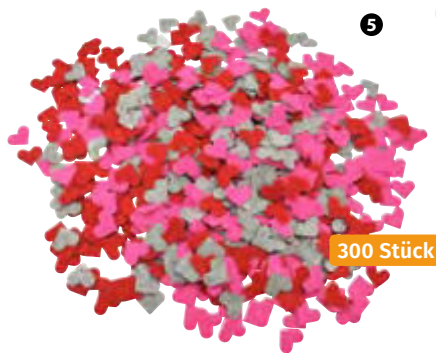

300 Stück

5



**NEU**  
IM KATALOG

300-teilig

6

### 04 | Selbstklebende Moosgummikreise

Bringen Sie Glanz in Ihre Bastelstunden mit diesen selbstklebenden, glitzernden Moosgummikreisen. Mit verschiedenen Farben bereichern sie jedes Kunstprojekt und fördern spielerisch die Kreativität und die Fingerfertigkeit.  
Ø Kreise: 12 mm, 20 mm, 32 mm  
Material: Moosgummi  
Hersteller-ID: H-10185 (Seite 322)

**770806H51** 1000 Stück 20,13 / **23,95 €**

### 05 | Filzaufkleber „Herz“

Selbstklebende Herz-Filzaufkleber – perfekt für Muttertag, Vatertag, Schultütenverzierung und Bastelprojekte. Einfach abziehen und aufkleben  
**Inhalt:** 300 Herzen in Rot, Pink und Grau  
H x B x T: 1,6 x 2,5 x 0,1 cm  
Material: Filz (100 % Polyester)  
Hersteller-ID: H-10837 (Seite 322)

**768563H51\*** 300 Stück 4,19 / **4,99 €**

### 06 | Filzbuchstaben, selbstklebend

Ideal für die Vorschule und für kreative Projekte im Kindergarten. Ca. 3 cm hoch, vielseitig einsetzbar. Einfaches Aufkleben, kein Kleber nötig  
**Inhalt:** 300 Stück, selbstklebend  
B x T kleinster Buchstabe: 0,8 cm x 3 cm, größter Buchstabe: 3,4 cm x 3 cm  
Material: Filz (100 % Polyester)  
Hersteller-ID: H-10837 (Seite 322)

**769748H51** 300-teilig 5,87 / **6,99 €**

### 07 | Selbstklebende Moosgummifiguren

Diese glitzernden Moosgummifiguren erwecken kreative Projekte zum Leben! Selbstklebend und einfach anzuwenden bereichern diese bunten Figuren jedes Kunstwerk. Ideal für Bildungseinrichtungen, um die Fantasie, die Feinmotorik und die gestalterischen Fähigkeiten von Kindern zu fördern.  
Ø Figuren: 19 mm, 29 mm  
Material: Moosgummi  
Hersteller-ID: H-10185 (Seite 322)

**770808H51** 800 Stück 21,43 / **25,50 €**



800 Stück

7

**NEU**  
IM KATALOG



NEU  
IM KATALOG



### 01 | Stanzformen „Engel“

Die Engelsfiguren aus weißem Karton lassen sich in Kegelform biegen und nach Belieben mit Buntstiften, Wasserfarben, Glitzer oder Stickern gestalten. Sie überzeugen als dekoratives Element oder als persönliches Geschenk. Fördern die Kreativität, Feinmotorik und Hand-Auge-Koordination von Kindern

Engel: Höhe: 10,5 cm, Ø 7 cm,  
H x B x T Verpackung: 0,7 x 21 x 25 cm  
Material: Karton  
Hersteller-ID: H-10185 (Seite 322)

770796H51 25 Stück

12,18 / 14,50 €

NEU  
IM KATALOG



### 02 | Kerzenhalter „Stern mit Engel“

Kleiner Kerzenhalter mit Engelchen zum Selbstgestalten. Lieferung ohne Kerzen. Für Kerzen mit Ø 11 mm

**Inhalt:** 5 Engelchen, 5 Stern-Kerzenhalter  
H x B x T: 4,5 x 10,5 x 10,5 cm  
Material: 100 % Sperrholz, Engel: 100 % Kiefer  
Hersteller-ID: H-10837 (Seite 322)

11904H51 5 Stück

6,97 / 8,30 €

kinderleicht knüpfen

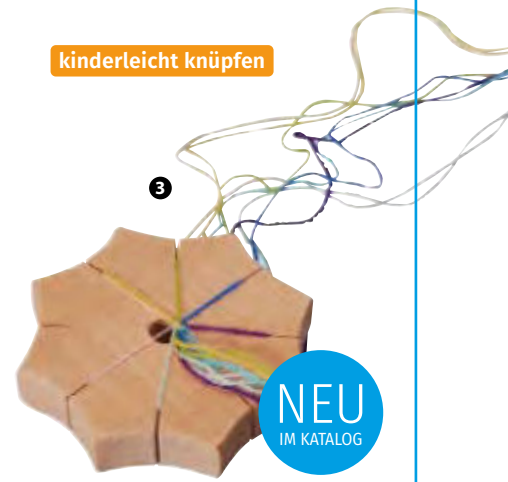

### 03 | Knüpfstern

Aus Holz. Freundschaftsbänder knüpfen. Mit Anleitung. Ø 8,5 cm. Lieferung ohne Schnüre  
Hersteller-ID: H-10289 (Seite 322)

57426H51

4,54 / 5,40 €



14 cm hoch

### 04 | Sternbäume zum Selbstgestalten

Bausatz für Weihnachten mit 14 Teilen. Schnell zusammenstecken und mit einem kleinen Tropfen Holzleim an der Baumspitze mit dem Stern verkleben. Bemalt werden können alle Teile vor dem Zusammenstecken; wir empfehlen Ihnen Wachsmalstifte und Fingermalfarben.

Höhe: 14 cm, Ø 7,5 cm  
Material: Kiefernholz  
Warnhinweis: 43 (Seite 321)  
Hersteller-ID: H-10837 (Seite 322)

766125H51 3 Stück

8,66 / 10,30 €



### 05 | Holzanhänger „Weihnachten“

Gestalten Sie mit Ihren Kleinen tolle Anhänger für Weihnachtsbaum, Adventskranz, Geschenke ...

**Inhalt:** 15 lange Herzen, 15 Herzen, 15 Engel, 15 Sterne, 15 Schneeflocken, 15 Lebkuchenfiguren, Holzbox  
Maße der Anhänger: zwischen 9 und 11 cm, Holzstärke: 4 mm, H x B x T Box: 4 x 40 x 40 cm  
Material: Sperrholz  
Hersteller-ID: H-10185 (Seite 322)

11880H51\* 91-teilig

55,04 / 65,50 €





**01 | Weihnachtskrippe mit Kerzenhalter zum Selbstgestalten**

Zusammengesteckt ist die Krippe eine schöne Weihnachtsdekoration  
 H x B x T: 13 x 16 x 7 cm  
 Warnhinweis: 18 (Seite 321)  
 Hersteller-ID: H-10837 (Seite 322)

759648H51 Stück 4,45 / **5,30 €**

**02 | Betzold Weihnachtskrippe aus Holz**

Kindgerechte, hochwertige Krippenfiguren aus Holz, die den Kindern richtig Spaß machen. 12 Figuren (6 bis 9 cm), Bethlehems Stall mit Palmen und Krippe  
 H x B x T Stall: ca. 16 x 23 x 11 cm. Ab 3 Jahren  
 Warnhinweis: 1 (Seite 321)  
 Hersteller-ID: H-10001 (Seite 322)

43318H51 16-teilig

28,53 / **33,95 €**



### 01 | Filzkörbchen „Ostern“

Osternest aus hochwertigem Filz mit niedlichem Häschen. Einfach für die Kinder befüllen und die Freude an Ostern ist riesig. Das Nestchen kann jedes Jahr wiederverwendet werden oder den Schreibtisch schmücken und zur Aufbewahrung von Stiften und anderen Kleinteilen genutzt werden.

H x B x T einzelnes Körbchen:

10,5 x 11,3 x 11,3 cm

Material: Filz (100 % Polyester)

Lieferung ohne Deko

Alle Hersteller-ID: H-10001 (Seite 322)

<b>768323H51</b>	2 Stück	5,87 / <b>6,99 €</b>
<b>768324H51</b>	5 Stück	13,87 / <b>16,50 €</b>



### 02 | Osterkörbchen

Mit diesem originellen Osterkörbchen aus Stoff machen Sie Ihren Kleinen die schönste Osterüberraschung! Im Nu bepackt und versteckt und von den Kindern wiederentdeckt. B x H: 11 x 13,5 cm  
Material: 100 % Polyester, waschbar bei 30 °C  
Lieferung ohne Deko

Hersteller-ID: H-10001 (Seite 322)

<b>56347H51</b>	Stück	2,86 / <b>3,40 €</b>
-----------------	-------	----------------------



### 03 | Kreide-Eier

Die bunten Eier in 6 verschiedenen Farben können sehr gut von kleinen Händen gegriffen werden. Der stabile Eierkarton dient gleichzeitig als praktische Aufbewahrungsbox. Die Kreide-Eier malen auf verschiedenen Oberflächen wie Asphalt, Stein, Tafel, Pappe und Papier.

Höhe je Kreide-Ei: 6,5 cm, Ø 4,5 cm

Material: Kreide, Pappe

Warnhinweis: 1 (Seite 321)

Hersteller-ID: H-10966 (Seite 322)

<b>764860H51*</b>	12 Stück	6,30 / <b>7,50 €</b>
-------------------	----------	----------------------



### 04 | MUCKI Softie-Fingerfarben „Pastell“ im 6er-Set

Die MUCKI-Fingerfarben helfen bei der Entwicklung der haptischen und sensorischen Fähigkeiten sowie des Farbempfindens und der Kreativität von Kindern ab 2 Jahren. Sie werden spielerisch in Feinmotorik und Kognition gefördert.

**Inhalt:** 6 Pastellfarben im Set, je 150 ml, in Softie-Gelb, Softie-Orange, Softie-Rosa, Softie-Lila, Softie-Grün, Softie-Türkis

Warnhinweis: 9 (Seite 321)

Hersteller-ID: H-10468 (Seite 322)

<b>768037H51*</b>	6er-Set	25,17 / <b>29,95 €</b> (1 l = € 27,96 / € 33,28)
-------------------	---------	---



### 05 | MDF-Osterhasen

Kleine Hasen aus MDF zum einfachen Zusammenstecken und Dekorieren. Ganz individuell gestaltbar. Zu bemalen mit Wachsmalstiften oder Temperafarben

H x B x T: 15 x 7 x 10 cm

Hersteller-ID: H-10001 (Seite 322)

<b>12417H51</b>	3 Stück	4,54 / <b>5,40 €</b>
-----------------	---------	----------------------



### 06 | Ostertäschchen

Mit dem Hasensäckchen verpacken Sie nicht nur kleine Geschenke besonders originell – die Stofftaschen ziehen auch als Dekoration alle Blicke auf sich. Der Polyesterstoff lässt sich bei 30 °C waschen und kann somit über Jahre hinweg immer wieder benutzt werden.

B x H: 13,5 x 28 cm

Material: 100 % Polyester

Hersteller-ID: H-10001 (Seite 322)

<b>766847H51</b>	2 Stück	5,21 / <b>6,20 €</b>
<b>766848H51</b>	5 Stück	11,26 / <b>13,40 €</b>







NEU  
IM KATALOG

1

**01 | Bastelset „Filzblumen“**

Mit diesem bunten Bastelset entstehen 4 unterschiedlich aussehende Dekoblumen. Ideal für die Frühlings- und Sommerdekoration. Enthält Filzblüten, -blätter und Sperrholzkugeln. Perfekt zum Verzieren mit Perlen, Stiften oder Steinen

**Inhalt:** Bastelset für 4 Filzblumen, 54-teilig  
H x B x T Filzblume: 18 x 4,2 x 4,2 cm  
Material: Filz (100 % Polyester), Holz  
Warnhinweise: 1, 5 (Seite 321)  
Hersteller-ID: H-10837 (Seite 322)

769749H51 54-teilig 7,55 / **8,99 €**



NEU  
IM KATALOG

2

10 Fotohalter

**02 | Fotohalter, blanko**

Die 10 Fotohalter in 5 verschiedenen Formen sind optische Highlights mit Herz-, Blumen- und Sternens-Klammern an Metallfedern. Sie lassen sich nach Belieben bemalen und dekorieren. So fördern sie die Feinmotorik und die Kreativität und eignen sich perfekt für kreative Projekte.

Höhe einzelner Notizhalter: 10 cm, Ø 5 cm  
Material: Holz, Metall  
Hersteller-ID: H-10185 (Seite 322)

770782H51 10 Stück 7,98 / **9,50 €**



3

NEU  
IM KATALOG

**03 | 10 Puzzle mit Rahmen, DIN A4**

Dieses Blanko-Puzzle-Set lädt zum kreativen Gestalten ein! Jedes Puzzle im DIN-A4-Format besteht aus 30 Puzzleteilen und einem stabilen Rahmen. Ideal zum Bemalen, Bekleben oder Stempeln in der Schule, Kita oder Freizeitbetreuung. Die Puzzles fördern Kreativität, Feinmotorik und Konzentration.

55140H51 10 Stück 32,35 / **38,50 €**



NEU  
IM KATALOG

4

**04 | Spardose, blanko**

Die Holzspardose in Hausform schafft ein Bewusstsein für das Sparen und fördert die Kreativität. Kinder können sie beispielsweise mit Kreidefarbe, Acrylfarben, Brandmalerei oder Serviettentechnik personalisieren. Mit Gummiverschluss an der Unterseite für eine leichte Entnahme des Ersparnen

H x B x T einzelnes Haus: 10 x 10,5 x 5,5 cm  
Material: Holz, Gummi  
Alle Hersteller-ID: H-10185 (Seite 322)

770823H51 Stück 2,02 / **2,40 €**  
770824H51 5 Stück 10,08 / **11,99 €**



NEU  
IM KATALOG

5

**05 | Mobile-Spirale „Frühling“, inkl. 12 Anhängern**

Kinder lieben dieses Bastelprojekt! Spirale und Anhänger können ganz nach Belieben gestaltet werden und bieten Platz für unendliche Kreativität. Ideal als Fensterschmuck für Ihre Einrichtung, Osterdekoration, Mutter- oder Vatertagsgeschenk und mehr

**Inhalt:** 1 Holzspirale, 12 Anhänger, 5 Holzklugeln, Schnur  
Spirale liegend: Höhe: 0,25 cm, Ø 21,5 cm  
Material: Holz, Textil  
Warnhinweis: 43 (Seite 321)  
Hersteller-ID: H-10837 (Seite 322)

769742H51 Stück 7,55 / **8,99 €**



NEU  
IM KATALOG

6

**06 | Mobile „Herz“**

3 Herz-Mobiles aus Holz: Je 4-teilig, Ø ca. 15 cm. Ideal für individuelle Gestaltung zu besonderen Anlässen. Unikate für Ihr nächstes Bastelprojekt

H x B x T je Mobile: 0,35 x 15,3 x 15,3 cm  
Material: Holz  
Hersteller-ID: H-10837 (Seite 322)

769745H51 3er-Set, 12-teilig 13,40 / **15,95 €**

**07 | Holzkörbchen „Osterei“**

Mit diesem Set für 6 Eier-Holzkörbchen gestalten die Kinder mühelos ihre eigenen Osterkörbchen und lassen ihrer Fantasie freien Lauf. Dank des einfachen Stecksystems können sie sofort loslegen – kein Leim erforderlich. Ideal für Ostern oder als Deko im Frühling!

**Inhalt:** 6 Bausätze, jeweils 6-teilig  
H x B x T: 14,2 x 9 x 11 cm  
Material: Holz  
Hersteller-ID: H-10837 (Seite 322)

769743H51 6 Stück 12,18 / **14,50 €**



NEU  
IM KATALOG

7

6 Körbchen





# Armbänder & Ketten selbst kreieren



## 01 | Perlenstopper, transparent

Kinder können ihre Kunstprojekte wie Schmuckstücke oder Schlüsselanhänger ganz einfach selbst beenden. Anstatt die Drahtenden mühsam zu biegen, fädeln die Kinder den Perlenstopper auf und schon ist alles fixiert. Dabei können sie ihrer Kreativität freien Lauf lassen und trainieren ihre Feinmotorik.

H x B x T einzelner Perlenstopper: 0,6 x 0,6 x 0,2 cm  
Material: Silikon

Warnhinweis: 43 (Seite 321)  
Hersteller-ID: H-10001 (Seite 322)

770286H51 200 Stück 4,12 / **4,90 €**



## 02 | Wachperlen, 3 versch. Größen, 100 g

Der schimmernde Glanz der Perlen macht sie ideal für die Schmuckherstellung sowie für diverse Bastelarbeiten und Dekorationen. Die Kinder können ihrer Kreativität freien Lauf lassen und ihre Feinmotorik wird zugleich gefördert.

**Inhalt:** ca. 400 Perlen in 3 verschiedenen Größen  
H x B x T Verpackung: 5 x 6 x 5 cm, Ø Perlen: 4, 6 und 8 mm

Material: Kunststoff  
Warnhinweis: 43 (Seite 321)  
Hersteller-ID: H-10001 (Seite 322)

770288H51 100 g 13,87 / **16,50 €**



## 03 | Betzold Glasperlen, Pastell

Kinder können ihrer Kreativität freien Lauf lassen und einzigartige Kunstwerke, wie zum Beispiel einen Schlüsselanhänger, schaffen. Die Perlen können sowohl aufgefädelt als auch aufgeklebt werden. Dabei wird nicht nur die kreative Denkweise der Kinder gefördert, sondern auch ihre Feinmotorik.

Ø Perle: 2,5 mm

Material: Glas  
Warnhinweis: 43 (Seite 321)  
Hersteller-ID: H-10001 (Seite 322)

770287H51 100 g 5,03 / **5,99 €**  
(1 kg = € 50,34 / € 59,90)

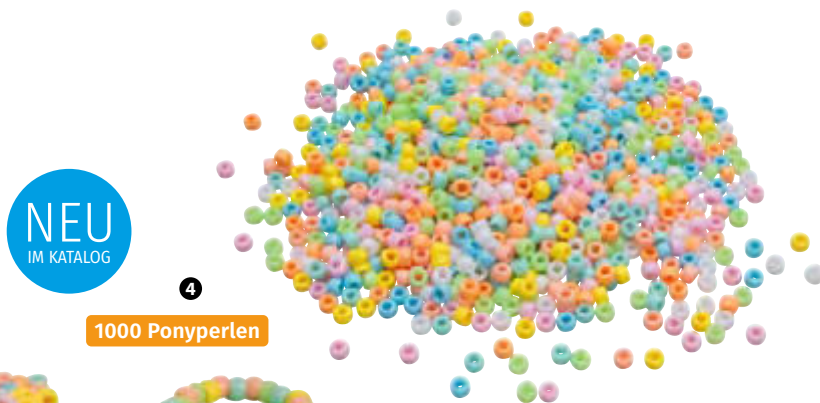

1000 Ponyperlen



## 04 | Ponyperlen, pastell

Die Ponyperlen lassen sich für Freundschaftsarmbänder, Figuren oder Schlüsselanhänger auffädeln. So entstehen einzigartige Schmuckstücke oder Geschenke. Auch zum Aufkleben oder Aufnähen geeignet. Regen die Kreativität an und fördern die Feinmotorik von Kindern ab 3 Jahren

**Inhalt:** 1000 Stück  
Ø Perle: 9 mm, Material: Kunststoff  
Warnhinweis: 1 (Seite 321)  
Hersteller-ID: H-10664 (Seite 322)

769677H51 1000 Stück 7,14 / **8,50 €**



## 05 | Schmuckkästchen, blanko

Das Kästchen bietet Platz für Armbänder, Ohrringe oder anderen Schmuck, gesichert durch einen Magnetverschluss. Die schlichte Holzoptik ist perfekt für Bastelprojekte, bei denen Kinder ihre Kreativität und Feinmotorik verbessern. Bemalen, verzieren oder bekleben – die Möglichkeiten sind endlos.

H x B x T Kästchen: 4 x 6,5 x 6,5 cm

Material: Holz, Magnet, Metall  
Hersteller-ID: H-10185 (Seite 322)

770981H51 10 Stück 12,60 / **14,99 €**



# Flexeo® Bastelschränke PRO

Höhe: 190 cm

Aufgebaut geliefert • Frei Verwendungsstelle • 5 Jahre Garantie



Abb.: Dekor Eiche natur, Boxenfarbe Hellgrün



2 Türen, 8 Fachböden, 24 Boxen Größe S  
 H x B x T: 190 x 108,1 x 60 cm  
 Hersteller-ID: H-10278 (Seite 322)  
**809000H51** + Dekor + Schließart  
 + Boxenfarbe ab 959,66 / **1.142,- €**  
 Bitte Dekor, Schließart und Boxenfarbe (siehe unten) angeben!



Basteln



4 Halbtüren, 8 Fachböden, 18 Boxen Größe S  
 H x B x T: 190 x 108,1 x 60 cm  
 Hersteller-ID: H-10278 (Seite 322)  
**809002H51** + Dekor + Schließart  
 + Boxenfarbe ab 959,66 / **1.142,- €**  
 Bitte Dekor, Schließart und Boxenfarbe (siehe unten) angeben!



4 Halbtüren, 8 Fachböden, 9 Boxen Größe M  
 H x B x T: 190 x 108,1 x 60 cm  
 Hersteller-ID: H-10278 (Seite 322)  
**809003H51** + Dekor + Schließart  
 + Boxenfarbe ab 959,66 / **1.142,- €**  
 Bitte Dekor, Schließart und Boxenfarbe (siehe unten) angeben!



2 Türen, 8 Fachböden, 12 Boxen Größe M  
 H x B x T: 190 x 108,1 x 60 cm  
 Hersteller-ID: H-10278 (Seite 322)  
**809001H51** + Dekor + Schließart  
 + Boxenfarbe ab 1.023,53 / **1.218,- €**  
 Bitte Dekor, Schließart und Boxenfarbe (siehe unten) angeben!

**Bitte wählen Sie aus:**

Variante: Dekor

			10 % Aufpreis
Buche hell	Ahorn honig	Buche dunkel	Eiche natur
		10 % Aufpreis	10 % Aufpreis
Grau	Weiß	Gelb	Rot
10 % Aufpreis	10 % Aufpreis		
Apfelgrün	Blau		

Variante: Schließart

Schloss	Schloss/Griff 15,97 / 19,- € Aufpreis
Dreholive 7,52 / 8,95 € Aufpreis	

Variante: Boxenfarbe

Gelb	Orange	Hellgrün	Dunkelgrün
Hellblau	Dunkelblau	Transparent	Bunt A
Bunt B	Orange/Gelb	Hellgrün/Dunkelgrün	Hellblau/Dunkelblau

Bei Farbkombinationen erfolgt die Lieferung wie auf den Bildern abgebildet. Andere Farbkombinationen sind auf Anfrage möglich.

**NEU**  
IM KATALOG

hoher Aufbewahrungswagen,  
inklusive 8 Malbechern



niedriger Aufbewahrungswagen,  
inklusive 8 Malbechern

**01 | Doppelseitige Staffelei, 2 Plätze**

Die beidseitige Staffelei für Kinder kombiniert ein Whiteboard und eine Tafel, fördert vielseitige Kreativität und ist mit einem Papierclip sowie 8 Malbechern ausgestattet. Die abwischbaren Melamin-Oberflächen erleichtern die Reinigung. Mit oder ohne Aufbewahrungswagen mit Rollen für zusätzlichen Stauraum

H x B x T: 81 x 62 x 60 cm bzw. 105,5 x 66 x 60 cm bzw. 121 x 66 x 60 cm

Material: Holz, Kunststoff, Metall  
Alle Hersteller-ID: H-10566 (Seite 322)

- 771451H51#** ohne Aufbewahrungswagen 595,80 / **709,- €**
- 771453H51#** niedriger Aufbewahrungswagen 679,83 / **809,- €**
- 771456H51#** hoher Aufbewahrungswagen 847,90 / **1.009,- €**



**02 | Doppelseitige Staffelei, 4 Plätze**

Ausgestattet mit einem Whiteboard auf der einen und einer Kreidetafel auf der anderen Seite können mit dieser Staffelei bis zu 4 Kinder gleichzeitig ihre künstlerischen Fähigkeiten entfalten. Jede Seite verfügt über 2 Papierclips für Malpapier. 16 Malbecher inklusive. Mit oder ohne Aufbewahrungswagen bestellbar

H x B x T: 81 x 116,2 x 60 cm bzw. 105,5 x 120 x 60 cm bzw. 121 x 120 x 60 cm

Material: Holz, Kunststoff, Metall  
Alle Hersteller-ID: H-10566 (Seite 322)

- 771464H51#** ohne Aufbewahrungswagen 604,20 / **719,- €**
- 771457H51#** niedriger Aufbewahrungswagen 965,55 / **1.149,- €**
- 771458H51#** hoher Aufbewahrungswagen 1.049,58 / **1.249,- €**

**NEU**  
IM KATALOG

hoher Aufbewahrungswagen,  
inklusive 16 Malbechern



4 Plätze



niedriger Aufbewahrungswagen,  
inklusive 16 Malbechern





Abb.: Ahorn honig

- Vorteile:**
- kleine Fächer auch für Tonpapier 50 x 70 cm
  - große Fächer für Formate bis 104 x 70 cm, zum Beispiel Zeichenkarton 100 x 70 cm
  - Kippenschutz: nur eine Schublade herausziehbar
  - Schubfächer immer weiß



Basteln

Abb.: Buche hell



8 große Auszüge  
H x B x T: 99,1 x 115 x 78 cm  
Hersteller-ID: H-10278 (Seite 322)

**809086H51** + Dekor ab 948,74 / **1.129,- €**  
Bitte Dekor (siehe unten) angeben!



16 kleine Auszüge  
H x B x T: 99,1 x 115 x 78 cm  
Hersteller-ID: H-10278 (Seite 322)

**809104H51** + Dekor ab 1.320,17 / **1.571,- €**  
Bitte Dekor (siehe unten) angeben!



Oben 4 große Auszüge, unten 8 kleine Auszüge  
H x B x T: 99,1 x 115 x 78 cm  
Hersteller-ID: H-10278 (Seite 322)

**809087H51** + Dekor ab 1.033,61 / **1.230,- €**  
Bitte Dekor (siehe unten) angeben!

## Aufkantung



## Griffloch



## Auszugssperre



Bitte wählen Sie aus:



# Flexeo® Papier- & Bilderschranke mit Aufsatz

Aufgebaut geliefert • Frei Verwendungsstelle • 5 Jahre Garantie

Alle Artikel auf dieser Seite:



12 große Auszüge  
H x B x T: 146,4 x 115 x 78 cm  
Hersteller-ID: H-10278 (Seite 322)

**809105H51** + Dekor ab 1.504,20 / **1.790,- €**  
Bitte Dekor (siehe Seite 135) angeben!



oben 8 kleine Auszüge  
mittig/unten 8 große Auszüge  
H x B x T: 146,4 x 115 x 78 cm  
Hersteller-ID: H-10278 (Seite 322)

**809106H51** + Dekor ab 1.827,73 / **2.175,- €**  
Bitte Dekor (siehe Seite 135) angeben!



oben/mittig 8 große Auszüge  
unten 8 kleine Auszüge  
H x B x T: 146,4 x 115 x 78 cm  
Hersteller-ID: H-10278 (Seite 322)

**809107H51** + Dekor ab 1.808,40 / **2.152,- €**  
Bitte Dekor (siehe Seite 135) angeben!



oben/unten je 8 kleine Auszüge  
mittig 4 große Auszüge  
H x B x T: 146,4 x 115 x 78 cm  
Hersteller-ID: H-10278 (Seite 322)

**809108H51** + Dekor ab 1.920,17 / **2.285,- €**  
Bitte Dekor (siehe Seite 135) angeben!



oben 4 große Auszüge  
mittig/unten 8 kleine Auszüge  
H x B x T: 146,4 x 115 x 78 cm  
Hersteller-ID: H-10278 (Seite 322)

**809109H51** + Dekor ab 1.900,- / **2.261,- €**  
Bitte Dekor (siehe Seite 135) angeben!



24 kleine Auszüge  
H x B x T: 146,4 x 115 x 78 cm  
Hersteller-ID: H-10278 (Seite 322)

**809110H51** + Dekor ab 2.011,76 / **2.394,- €**  
Bitte Dekor (siehe Seite 135) angeben!



Aufsatz zum Papier- und Bilderschrank  
4 große Auszüge  
H x B x T: 47,3 x 115 x 78 cm  
Hersteller-ID: H-10278 (Seite 322)

**809102H51** + Dekor ab 790,76 / **941,- €**  
Bitte Dekor (siehe Seite 135) angeben!



Aufsatz zum Papier- und Bilderschrank  
8 kleine Auszüge  
H x B x T: 47,3 x 115 x 78 cm  
Hersteller-ID: H-10278 (Seite 322)

**809103H51** + Dekor ab 913,45 / **1.087,- €**  
Bitte Dekor (siehe Seite 135) angeben!

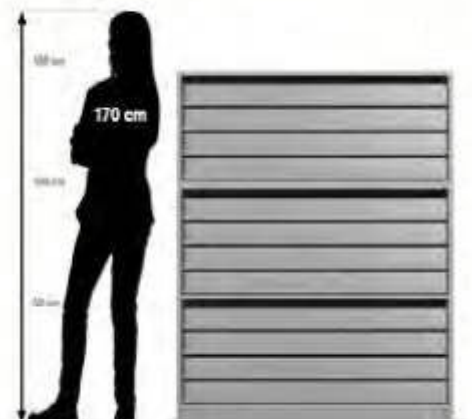





## 01 | Flexeo® Papierregal

Das Flexeo®-Papierregal hilft Ihnen, Papier und Karton in größeren Mengen übersichtlich und ordentlich aufzubewahren. Das Papier liegt sicher an seinem Platz, sodass es nicht zerknittert oder geknickt wird. In jedem Fach finden Papierbogen bis 50 x 70 cm Platz. Innenmaß pro Fach (B x T) ca. 81 x 58 cm

### Details:

- Stellart wählbar (Sockel, Stellfüße oder 5 Rollen, 2 davon feststellbar)
- Höhe wählbar: 72,8 cm (6 Fachböden = 7 Fächer) oder 99,1 cm (9 Fachböden = 10 Fächer)
- melaminharzbeschichtete Spanplatte, leicht zu reinigen
- 2-mm-ABS-Kante (Schutz vor Stößen und Feuchtigkeit)
- Lieferung vollständig montiert, frei Verwendungsstelle

H x B x T: 72,8 bzw. 99,1 x 85 x 60 cm

Material: Holz

Hersteller-ID: H-10278 (Seite 322)

809146H51 + Dekor + Höhe + Stellart

ab 405,04 / **482,- €**

Bitte Dekor, Höhe und Stellart (siehe unten) angeben!



made in Germany

### Gleich mitbestellen:

## 02 | Betzold 2er-Haken

lichtgrau, H x B x T: 5 x 5,7 x 4,3 cm

Lieferung ohne Schrauben

Hersteller-ID: H-10001 (Seite 322)

97117H51 2 Stück

3,87 / **4,60 €**

2 Stück



## 03 | Flexeo® Fahrbares Multimobil

Das fahrbare Multimobil ist die perfekte Aufbewahrungslösung für Bastelmaterial aller Art.

### Details:

- 5 Rollen, 2 davon feststellbar
- unteres Fach ideal für Kanister/Flaschen bis 28,5 cm
- seitliches Fach ideal für Sammelmappen (50 x 70 cm) oder Papierrollen
- großes Ablagefach oben, 2 Fächer für Materialien
- Aufkantung um die Ablageflächen verhindert das Herunterfallen der verstauten Gegenstände
- Dekor und Höhe (72,8 cm oder 99,1 cm) wählbar
- B x T Innenmaß seitliches Fach für Sammelmappen: 33 x 56 cm
- B x T Innenmaß restliche Fächer + Ablagefach oben: 81 x 56 cm
- hergestellt aus Spanplatten mit Melaminharzbeschichtung
- 2-mm-ABS-Kante (Kante bietet Schutz vor Stößen und Feuchtigkeit)

Lieferung vollständig montiert, frei Verwendungsstelle

H x B x T: 72,8 bzw. 99,1 x 119,9 x 60 cm

Material: Holz

Hersteller-ID: H-10278 (Seite 322)

809145H51 + Dekor + Höhe

ab 374,79 / **446,- €**

Bitte Dekor und Höhe (siehe unten) angeben!



made in Germany

Abb.: Ahorn honig

### Bitte wählen Sie aus:

#### Variante 1: Dekor

Buche hell	Ahorn honig	Buche dunkel	Eiche natur
Grau	Weiß	Gelb	Mittelgrau
Rot	Apfelgrün	Blau	

10 % Aufpreis (rot, gelb, blau)

#### Variante 2: Stellart

Rollen (2 Rollen sind feststellbar)	Stellfüße
Sockel 26,89 / <b>32,- €</b> Aufpreis	

#### Variante 3: Höhe

72,8 cm	99,1 cm
	33,61 / <b>40,- €</b> Aufpreis

# Rollcontainer mit Boxen aus treeNside-Material

B x T: 30 x 38 cm

Mit den Rollcontainern und den Boxen aus treeNside-Material schaffen Sie kinderleicht Ordnung in jedem Raum! Als Einsatz für Schränke und Regale nutzbar. Der Container kann zudem dank der Rollen flexibel in jeden Raum mitgenommen werden. Ideal für Unterlagen, Bastel-, Spiel-, Sport- und Bürozubehör. Unkompliziertes Stecksystem für kinderleichten Auf- und

Abbau sowie für eine flexible Nutzung der Boxen ganz nach Ihren Bedürfnissen. Inkl. 4 Rollen (2 davon feststellbar). Die Boxen werden in einer deutschen Kunststoffproduktion nach höchstem Qualitätsstandard aus nachhaltigem Biokunststoffgranulat hergestellt. Boxengröße je nach Bedarf wählbar. Boxenfarbe wählbar. Material: Kunststoff



Rollcontainer mit 6 kleinen Boxen aus treeNside-Material

H x B x T: 66 x 30 x 38 cm  
Hersteller-ID: H-10001 (Seite 322)

**850325H51** + Boxenfarbe je 70,55 / **83,95 €**  
Bitte Boxenfarbe (siehe unten) angeben!



Rollcontainer mit 3 großen Boxen aus treeNside-Material

H x B x T: 66 x 30 x 38 cm  
Hersteller-ID: H-10001 (Seite 322)

**850324H51** + Boxenfarbe je 70,55 / **83,95 €**  
Bitte Boxenfarbe (siehe unten) angeben!



Rollcontainer mit 2 kleinen und 2 großen Boxen aus treeNside-Material

H x B x T: 66 x 30 x 38 cm  
Hersteller-ID: H-10001 (Seite 322)

**850326H51** + Boxenfarbe je 70,55 / **83,95 €**  
Bitte Boxenfarbe (siehe unten) angeben!



Rollcontainer mit 8 kleinen Boxen aus treeNside-Material

H x B x T: 86 x 30 x 38 cm  
Hersteller-ID: H-10001 (Seite 322)

**850323H51** + Boxenfarbe je 70,55 / **83,95 €**  
Bitte Boxenfarbe (siehe unten) angeben!



Rollcontainer mit 4 großen Boxen aus treeNside-Material

H x B x T: 86 x 30 x 38 cm  
Hersteller-ID: H-10001 (Seite 322)

**850322H51** + Boxenfarbe je 70,55 / **83,95 €**  
Bitte Boxenfarbe (siehe unten) angeben!



1 Deckel für Box aus treeNside-Material, schwarz  
Passend für kleine und große Boxen  
Hersteller-ID: H-10001 (Seite 322)

**850313H51** Schwarz 5,80 / **6,90 €**

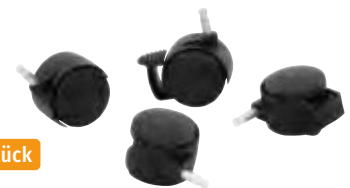

4 Stück

Satz mit 4 Rollen für Rollcontainer  
2 der 4 Rollen sind feststellbar.  
Hersteller-ID: H-10278 (Seite 322)

**79779H51** 9,75 / **11,60 €**

**Bitte wählen Sie aus:**

Variante: Boxenfarbe

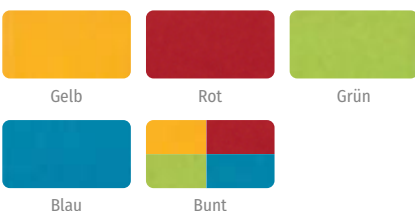

Bei Farbe „Bunt“ erfolgt die Lieferung wie auf den Bildern abgebildet. Andere Farbkombinationen sind auf Anfrage gerne möglich.



H x B x T (innen) der Boxen  
Kleine Box: 8 x 24,5 x 35 cm  
Große Box: 17,5 x 24,5 x 35 cm

Auslaufsperr verhindert das Herausfallen der Box aus dem Möbel

verstärkte Aufkantung verhindert Verformungen der Box

praktische Griffmulde ermöglicht ein leichtes Herausziehen der Box

glatte Oberfläche für ein leichtes Reinigen

2 Verstrebungen unter der Box minimieren den Abrieb auf der Arbeitsfläche





## 01 | Tischglocken

Die Tischglocken eignen sich besonders für den Einstieg. Es sind keine musikalischen Vorkenntnisse oder speziellen motorischen Fähigkeiten nötig, um die bunten Schlagglocken zu spielen. In den bekannten Boomwhackers®-Farben  
 Höhe je Tischglocke: 9 cm, Ø 8,5 cm  
 Material: Metall, Kunststoff  
 Alle Hersteller-ID: H-10002 (Seite 322)

**766292H51** Diatonischer Satz: 10 Glocken, c<sup>2</sup> - c<sup>3</sup> mit fis<sup>2</sup> und b<sup>2</sup> 65,13 / **77,50 €**

**766337H51** Chromatische Ergänzung: 3 Glocken cis<sup>2</sup>, dis<sup>2</sup>, gis<sup>2</sup> 23,49 / **27,95 €**

## 02 | Tischglocken, diatonisch

Mit Tragetasche (100 % Polyester)  
 Hersteller-ID: H-10002 (Seite 322)

**88912H51\*** 89,87 / **106,95 €**

## Glocken in Boomwhackers®-Farben



## 03 | Betzold Handglocken mit Tasche

Diatonischer Satz in stabiler Tragetasche. Mit 10 gestimmten Glocken, c<sup>2</sup> - c<sup>3</sup> mit fis<sup>2</sup> und b<sup>2</sup>  
 Höhe: 14 cm, Ø 7,5 cm,  
 Material Tragetasche: 100 % Polyester  
 Alle Hersteller-ID: H-10002 (Seite 322)

### Ohne Einmal-Anschlag

**88905H51\*** 81,93 / **97,50 €**

### Mit Einmal-Anschlag (ohne Abb.)

**84629H51** 81,93 / **97,50 €**

## Betzold Handglocken

Mit den genau gestimmten Handglocken begleiten die Kinder bekannte Lieder oder erfinden eigene Melodien. Jeder Ton hat eine eigene Farbe, sodass klangvolle Melodien ganz einfach und ohne Notenkenntnis gespielt werden können.  
 H x B x T Glocke: 14 x 7,5 x 7,5 cm  
 Material: Metall, Kunststoff  
 Alle Hersteller-ID: H-10002 (Seite 322)

## 04 | Diatonischer Satz: 10 Glocken

**767072H51** c<sup>2</sup> - c<sup>3</sup> mit fis<sup>2</sup> und b<sup>2</sup> 60,92 / **72,50 €**

## 05 | Chromatische Ergänzung: 3 Glocken

**767073H51** cis<sup>2</sup>, dis<sup>2</sup>, gis<sup>2</sup> 21,43 / **25,50 €**

## Betzold Glocken mit Einmal-Anschlag

Mit den genau gestimmten Glocken in den bekannten Boomwhackers®-Farben begleiten Kinder bekannte Lieder oder erfinden eigene Melodien. Die Instrumente verfügen über eine automatische Stopp-Funktion nach jedem Glockenschlag. Der Notenname steht auf jedem Griff.  
 H x B x T Glocke: 14 x 7,5 x 7,5 cm  
 Material: Metall, Kunststoff  
 Alle Hersteller-ID: H-10002 (Seite 322)

## 06 | Diatonischer Satz: 10 Glocken

**767074H51** c<sup>2</sup> - c<sup>3</sup> mit fis<sup>2</sup> und b<sup>2</sup> 62,98 / **74,95 €**

## 07 | Chromatische Ergänzung: 3 Glocken

**767075H51** cis<sup>2</sup>, dis<sup>2</sup>, gis<sup>2</sup> 22,65 / **26,95 €**



1



3



Boomwhackers® bitte separat bestellen



**01 | Rhythmus- und Taktkarten für die Tafel**

**Inhalt:**

- 64 farbige Notenschilder (in den 8 Farben eines diatonischen Boomwhackers®-Satzes: 16 rote, je 8 in den Farben Orange, Gelb, Pink, Lila, Hell- und Dunkelgrün)
- 10 Taktschilder mit Zahlen (je 2x 1, 2, 3 und 4, 1x 5 und 1x 6)
- 12 zusätzliche leere Schilder, inkl. kurzer Anleitung mit Kopiervorlage

Hersteller-ID: H-10002 (Seite 322)  
**84662H51** 86-teilig 30,21 / **35,95 €**



40-teilig  
magnetisch

2

**02 | Rhythmus- und Taktkarten, chromatische Ergänzung**

Set mit Rhythmus- und Taktkarten in den Farben der chromatischen Ergänzung der Boomwhackers®-Röhren. Magnetisches Tafelmaterial

- Inhalt:** 40 Karten (je 8 in den Farben Hellrot, Hellorange, Dunkelgrün, Blau, Violett)  
 Karte: 8 x 8 cm, Material: Magnet  
 Hersteller-ID: H-10002 (Seite 322)

**760281H51** 40-teilig 20,97 / **24,95 €**

**03 | Boomwhackers®-Gruppensatz mit 39 Röhren**

Der Gruppensatz besteht aus 3 diatonischen Sätzen, c<sup>1</sup> – c<sup>2</sup>, 3 chromatischen Ergänzungen sowie 8 Stück Octavator-Caps für Bass-Stimmen. Alle Hersteller-ID: H-10115 (Seite 322)

**Gruppensatz ohne Aufbewahrungsbox**

**88748H51\*** 131,05 / **155,95 €**

**Gruppensatz in Aufbewahrungsbox**

**88747H51\*** 162,14 / **192,95 €**

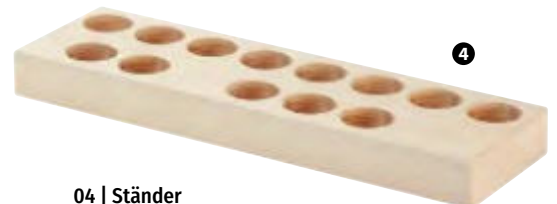

4

**04 | Ständer**

für 13 Boomwhackers® aus massivem Fichtenholz, 4,5 x 45,5 x 13,5 cm. Lieferung ohne Boomwhackers®

Hersteller-ID: H-10002 (Seite 322)  
**8935H51** Stück 23,11 / **27,50 €**



# Boomwhackers®



1

## 01 | Boomwhackers® Chromatischer Ergänzungssatz

(für den Höhenbereich Sopran)

Der Satz umfasst 1/2 Oktave. Er erweitert die Möglichkeiten beim Musikmachen.

cis<sup>2</sup>, d<sup>2</sup>, dis<sup>2</sup>, e<sup>2</sup>, f<sup>2</sup>, fis<sup>2</sup>, g<sup>2</sup>  
 Hersteller-ID: H-10115 (Seite 322)

6893H51\* 7 Röhren 16,76 / 19,95 €



2

## 02 | Octavator-Caps

Wenn Sie eine dieser Kappen auf ein Rohr stecken, klingt das Instrument eine Oktave tiefer. Wenn Sie die Octavator-Caps auf Bassröhren anbringen, lässt sich der Tonumfang auf die große Oktave ausdehnen.

Hersteller-ID: H-10115 (Seite 322)

6890H51\* Satz mit 8 Stück 11,34 / 13,50 €



3

## 03 | Boomwhackers® Chromatische Ergänzung, Alt-Bereich

cis<sup>1</sup>, dis<sup>1</sup>, fis<sup>1</sup>, gis<sup>1</sup>, b<sup>1</sup>  
 Hersteller-ID: H-10115 (Seite 322)

6937H51\* 5 Röhren 20,13 / 23,95 €



4

## 04 | Boomwhackers® Pentatonischer Satz, Alt-Bereich

c<sup>1</sup>, d<sup>1</sup>, e<sup>1</sup>, g<sup>1</sup>, a<sup>1</sup>, c<sup>2</sup>  
 Hersteller-ID: H-10115 (Seite 322)

6935H51\* 6 Röhren 22,27 / 26,50 €

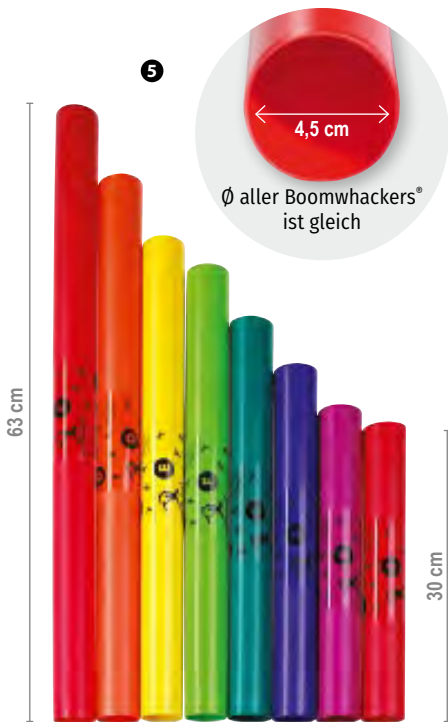

5



Ø aller Boomwhackers® ist gleich

63 cm

30 cm

## 05 | Boomwhackers® Diatonischer Satz, Alt-Bereich

c<sup>1</sup>, d<sup>1</sup>, e<sup>1</sup>, f<sup>1</sup>, g<sup>1</sup>, a<sup>1</sup>, h<sup>1</sup>, c<sup>2</sup>  
 Hersteller-ID: H-10115 (Seite 322)

6936H51\* 8 Röhren 23,95 / 28,50 €

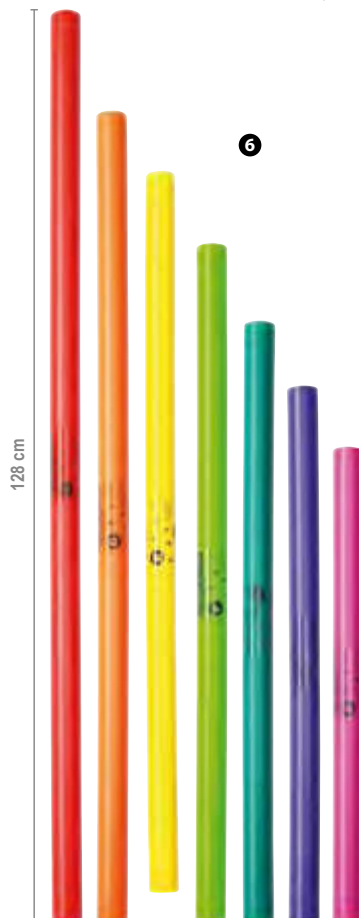

6

128 cm

## 06 | Boomwhackers® Diatonischer Satz, Bass

c, d, e, f, g, a, h  
 Hersteller-ID: H-10115 (Seite 322)

6965H51\* 7 Röhren 43,66 / 51,95 €



7

## 07 | Boomwhackers® Chromatische Ergänzung, Bass

cis, dis, fis, gis, b  
 Hersteller-ID: H-10115 (Seite 322)

6966H51\* 5 Röhren 32,73 / 38,95 €



1

### 01 | Sopran-Glockenspiel

Sopran-Glockenspiel mit 13 Metall-Klangplatten auf einem Kunststoffrahmen und 2 Holzschlägeln. Die Klangplatten werden von flexiblen Kunststoff-Stiften gehalten und liegen auf Filzscheiben auf. Der Kunststoffrahmen ist nach unten hin offen und bildet in Verbindung mit der Tischplatte den Resonanzkörper. Damit die Holzschlägel und die Klangplatten immer in Griffnähe sind, wurden im Rahmen seitlich die jeweiligen Halterungen mit eingearbeitet. Bei der bunten Variante sind die Farben der Klangplatten an die Boomwhackers®-Farben angelehnt.

Töne:  $c^3$  -  $f^3$  +  $fis^3$  und  $b^3$

H x B x T: 4,5 x 31 x 10 cm

Material: Metall, Kunststoff

Alle Hersteller-ID: H-10002 (Seite 322)

759637H51 Rot

759638H51 Bunt

je 26,01 / **30,95 €**



### 02 | Regenbogen-Glockenspiel

Im Lieferumfang sind, neben den 8 Klangplatten mit den Tönen  $c^2$  -  $c^3$ , auch der passende Holzrahmen und 2 Holzschlägel enthalten. Aufbewahrung der Schlägel im Resonanzkasten.

**Inhalt:** 8 Metall-Klangplatten, Holzrahmen, 2 Holzschlägel

H x B x T: 5 x 24,5 x 16,5 cm, Material: Holz, Metall

Hersteller-ID: H-10002 (Seite 322)

759634H51

14,71 / **17,50 €**



### 03 | Farbige Round-Sound Tubes, diatonisch

So macht Musizieren im Kindergarten noch mehr Spaß. Auf den farbigen Kunststoffröhren sind gestimmte Klangplatten angebracht. Die Röhren sind perfekte Resonanzkörper und geben jeden Ton kristallklar wieder. Durch die seitlichen Öffnungen erhalten Sie einen satten und kräftigen Sound und eine optimale Klangentfaltung.

Kombinieren Sie z. B. Boomwhackers® mit den Round-Sound Tubes. Die Farben und Töne entsprechen genau dem diatonischen Boomwhackers®-Satz (Seite 141). Die Kinder werden mit Begeisterung musizieren!

Die 8 Round-Sound Tubes ergeben eine komplette Tonleiter von  $c^2$  bis  $c^3$ . Alle Röhren haben einen Durchmesser von ca. 5 cm und eine Höhe von ca. 6,5 cm.

Die 8 Round-Sound Tubes werden mit 8 Schlägeln und einer stabilen Tragetasche geliefert.

Material Tasche: 100 % Polyester

Hersteller-ID: H-10002 (Seite 322)

88960H51

81,09 / **96,50 €**

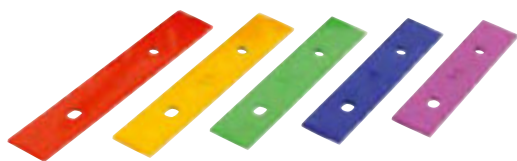

### 04 | Chromatische Ergänzung für Regenbogen-Glockenspiel

Mit diesen 5 Metall-Klangplatten ergänzen Sie Ihr Regenbogen-Glockenspiel.

Töne:  $cis^2$ ,  $dis^2$ ,  $fis^2$ ,  $gis^2$ ,  $b^2$

**Inhalt:** 5 Metall-Klangplatten

B x H: 2 x 13 cm, Material: Metall

Hersteller-ID: H-10002 (Seite 322)

759636H51

5,87 / **6,99 €**



### 05 | Farbige Round-Sound Tubes, chromatische Ergänzung

Mit dem 5-teiligen Halbton-Ergänzungs-Set bekommen Ihre Round-Sound Tubes noch mehr Anwendungsmöglichkeiten. Das Set umfasst die Halbtöne  $cis^2$ ,  $dis^2$ ,  $fis^2$ ,  $gis^2$ ,  $b^2$ . Lieferung mit 5 Schlägeln und Tragetasche

Material Tasche: 100 % Polyester

Hersteller-ID: H-10002 (Seite 322)

84015H51\*

55,88 / **66,50 €**



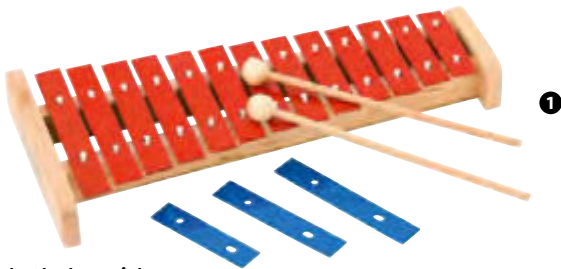

### 01 | Alt-Glockenspiel

Das Betzold-Glockenspiel besteht aus 16 Metall-Klangplatten auf einem hochwertigen Holzrahmen. 2 Holzschlägel sind im Lieferumfang inbegriffen. Für einen optimalen Klang liegen die Platten auf mit Gummi umwickelten Metallstiften und Filzscheiben auf. Die Aufbewahrung der Schlägel und der Platten erfolgt im Resonanzkasten.

Enthaltene Töne:  $c^2 - a^3$  (rote Platten),  $fis^2, b^2, fis^3$  (blaue Platten)

H x B x T: 4 x 40 x 17 cm

Material: Holz, Metall  
 Hersteller-ID: H-10002 (Seite 322)

759629H51

24,79 / **29,50 €**

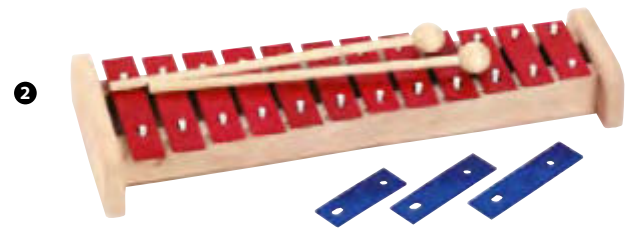

### 02 | Sopran-Glockenspiel

Mit den 15 Klangplatten auf dem Holzrahmen lässt sich die musikalische Früherziehung einfach und vor allem motivierend realisieren. Metallstifte, auf welchen die Platten aufliegen, sind mit Gummi umwickelt. Platten liegen auf Filzscheiben auf. Die Aufbewahrung der Schlägel und der Platten erfolgt im Resonanzkasten.

Enthaltene Töne:  $c^2 - a^3$  (rote Platten),  $fis^2, b^2, fis^3$  (blaue Platten)

H x B x T: 4 x 32 x 12 cm

Material: Holz, Metall  
 Hersteller-ID: H-10002 (Seite 322)

759628H51

21,43 / **25,50 €**

### 03 | C-Blockflöte (Sopran)

Die ideale Flöte für Bildungseinrichtungen: Aus hochwertigem Kunststoff angefertigt, ist diese Flöte sehr einfach zu reinigen. Deutsche Griffweise. Das vordere Griffstück lässt sich drehen. Damit ist die Flöte bei Rechts- und Linkshändigkeit geeignet. Unser Hygiene-Tipp: Die Flöte ist spülmaschinenfest.

Inkl. Wischer & Kunststoff-Etui

Länge: 32 cm, Ø 2 cm

Hersteller-ID: H-10002 (Seite 322)

5134H51 Stück 5,29 / **6,30 €**

84055H51 Gruppensatz, 15 Stück 76,47 / **91,- €**



### 04 | Konzertgitarre 4/4

Top-Instrument mit 3 Jahren Garantie – ideal für den Einsatz in Bildungseinrichtungen. Decke, Boden, Zargen und Hals: Lindenholz, lackiert, Griffbrett: Plywood, Finish: Hochglanz, Sattelbreite: 5 cm, Mensur: 65 cm

Hersteller-ID: H-10002 (Seite 322)

88685H51 Stück 90,71 / **107,95 €**





### 01 | Tamburine

Naturfell, nicht stimmbar. Inkl. Schlägel  
Alle Hersteller-ID: H-10002 (Seite 322)

<b>4180H51</b>	Ø 20 cm	8,82 / <b>10,50 €</b>
<b>4181H51</b>	Ø 25 cm	9,75 / <b>11,60 €</b>



### 02 | Tamburine

Sehr schöne, aus Hartholz gefertigte Tamburine, sorgfältig verarbeitet. Das Hartholz verleiht den Instrumenten einen hervorragenden Klang.

Naturfell, nicht stimmbar. Ø 25 cm  
Alle Hersteller-ID: H-10002 (Seite 322)

<b>88741H51</b>	mit 7 Paar Schellen	18,91 / <b>22,50 €</b>
<b>88742H51</b>	ohne Schellen	16,76 / <b>19,95 €</b>



### 04 | Claves aus Buchenholz

Länge: 17,5 cm, Ø 1,8 cm  
Hersteller-ID: H-10732 (Seite 322)

**59549H51** Paar 4,54 / **5,40 €**



### 03 | Claves – aus Kokosholz

Claves aus dunkel lackiertem Kokosholz  
Trockener, kräftiger Klang, Länge: 22 cm, Ø 2,5 cm  
Hersteller-ID: H-10002 (Seite 322)

**84328H51** Paar 11,34 / **13,50 €**



### 05 | Claves – aus Buchenholz

Länge: 19,5 cm, Ø 2 cm  
Hersteller-ID: H-10002 (Seite 322)

**4837H51** Paar 4,62 / **5,50 €**



### 06 | Betzold ABS-Bongos

Das Besondere bei diesen Bongos sind die Kessel aus ABS-Kunststoff, die das Instrument besonders leicht machen. So kann es auch von Kindern längere Zeit auf den Knien gespielt werden. ABS ist zudem besonders stabil und garantiert eine gleichbleibende Tonqualität.

Ø 16 cm Macho und Ø 18 cm Hembra  
Hersteller-ID: H-10002 (Seite 322)

**84286H51** 46,18 / **54,95 €**



### 07 | Betzold Bongos

Aus lackiertem, hellem Holz  
Ø 21 cm/16 cm, Naturfelle; stabile Spannreifen aus Leichtmetall

Hersteller-ID: H-10002 (Seite 322)

**5013H51** 67,18 / **79,95 €**



Schlag- & Shake-Effekte

### 08 | Clave-Shaker

Mit den beiden handlichen Sticks in Streifenoptik erhalten Sie klassische Klanghölzer, die auch als Shaker mit unterschiedlichen Tönen zum Einsatz kommen können.

Länge: 18 cm, Ø 2,6 cm

Material: Birkenholz

Hersteller-ID: H-10002 (Seite 322)

**765100H51** Paar 8,91 / **10,60 €**





1



3

### 01 | Holz-Maracas

Mehrfarbig, mit geschnitzten Verzierungen  
Minigröße für Kinderhände, Paar, oval, Länge: 15 cm  
Hersteller-ID: H-10002 (Seite 322)

8862H51 Paar 12,35 / **14,70 €**

### 03 | Holz-Maracas, M0

Paar, oval, Länge: 21 cm  
Hersteller-ID: H-10002 (Seite 322)

5027H51 Paar 15,92 / **18,95 €**

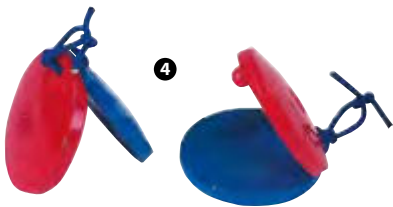

4

### 04 | Kastagnetten

Aus blau und rot lackiertem Holz. Mit Gummikordeln, daher leicht zu spielen. Ø 5,5 cm  
Hersteller-ID: H-10002 (Seite 322)

4155H51 Paar 5,46 / **6,50 €**

### 06 | Fruit-Shaker-Set & Mais-Guiro

Die Früchte-Shaker sehen verblüffend echt aus und zaubern die verschiedensten Klänge. Im Set erhalten Sie je eine Orange, Banane, Zitrone, Kiwi, Mais und Mango als klassischen Frucht-Shaker. Jeder Shaker erzeugt einen eigenen hellen bis kräftigen Sound. Das besondere Highlight: Den Maiskolben können Sie zusätzlich als Guiro bzw. Scraper verwenden.

Set – bestehend aus 6 Instrumenten  
Hersteller-ID: H-10002 (Seite 322)

84029H51 25,63 / **30,50 €**

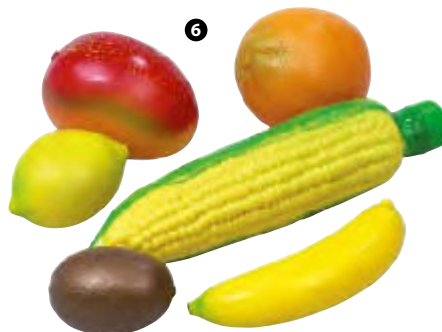

6



7

### 07 | Rührtrummel mit Griff

Die Klangplatten bestehen aus ausgesuchtem Hartholz. Die Kinder halten das Instrument in der Hand. Wenn sie mit dem Klöppel rühren, mischt sich ein kräftiger Sound aus hohen und tiefen Tönen. Es ist aber auch möglich, die Klangplatten von außen einzeln anzuschlagen, ähnlich wie bei einem Xylophon.

Länge: 26 cm, Ø 16 cm  
Hersteller-ID: H-10002 (Seite 322)

4809H51 Stück 23,49 / **27,95 €**



9

### 09 | Stielkastagnette

Aus Holz, Länge: 21 cm, Ø ca. 5,5 cm  
Hersteller-ID: H-10002 (Seite 322)

4157H51 Stück 8,99 / **10,70 €**

Herstellerangaben Seite 322

NEU  
IM KATALOG

6 Stück

### 08 | Schüttel-Eier

Musikstücke begleiten und das Rhythmusgefühl fördern. Farben Rot und Blau: dunkler Sound. Farben Gelb, Grün, Orange, Pink: knackig und kernig  
Höhe: 5,5 cm, Ø 4 cm  
Material: Kunststoff  
Warnhinweis: 43 (Seite 321)  
Hersteller-ID: H-10002 (Seite 322)

758234H51 6 Stück 9,16 / **10,90 €**

Versandkosten: 5,80 / **6,90 €** – Versandkosten Flexeo®-Möbel: 30,- / **35,70 €** pro Möbelstück



### 01 | Schellenstab

Die Schellen sind an einem Vierkantholz befestigt.  
Länge: ca. 32 cm, 21 Schellen. Aus Holz  
Hersteller-ID: H-10002 (Seite 322)

4694H51 Stück 9,83 / **11,70 €**



### 02 | Schellenstab, Holz

Mit 6 Paar Tamburin-Schellen, Länge: ca. 30 cm  
Hersteller-ID: H-10002 (Seite 322)

5799H51 Stück 7,06 / **8,40 €**

Mit 4 Paar Tamburin-Schellen, Länge: ca. 23 cm  
Hersteller-ID: H-10002 (Seite 322)

4698H51 Stück 6,30 / **7,50 €**

### 03 | Schellenstab

Erzeugt einen Ton der mittleren Tonlage.  
Länge: 12,5 cm, Handgriff: Buche  
Hersteller-ID: H-10732 (Seite 322)

59547H51\* 4,79 / **5,70 €**



### 04 | Schellenkranz

Mit 10 Schellen  
Die farbigen Griffe bestehen aus transparentem Kunststoff. Die Instrumente klingen angenehm hell und kräftig. H x B x T: 4 x 8 x 10 cm. Lieferung in Überraschungsfarbe  
Hersteller-ID: H-10002 (Seite 322)

8310H51 Stück 5,21 / **6,20 €**



### 05 | Fingercymbeln

Mit Holzgriffen. Hier hängt der Cymbel-Körper lose unter dem Griff. Dies ermöglicht einen längeren Nachklang.  
Paar aus Messing, Ø 5,4 cm  
Hersteller-ID: H-10002 (Seite 322)

84144H51 8,74 / **10,40 €**



### 06 | Betzold Schellenringe

Alle Hersteller-ID: H-10002 (Seite 322)

5260H51 Ø 20 cm, 6 Paar Schellen 7,23 / **8,60 €**

5261H51 Ø 25 cm, 8 Paar Schellen 9,24 / **10,99 €**



### 07 | Afuche-Cabasa

Metallperlen rotieren um einen gewellten Zylinder. Dadurch wird ein lauter Klang erzeugt. Sie eignet sich sowohl als Rhythmikinstrument als auch für verschiedene Effekte. Das Instrument ist sehr leicht zu spielen.  
Alle Hersteller-ID: H-10002 (Seite 322)

Standardgröße, Ø 10,5 cm

4971H51 38,61 / **45,95 €**

Afuche-Cabasa, mini (für Kinderhände), Ø 8 cm  
Besonders geeignet für feine Effekte.

4972H51 24,33 / **28,95 €**





1

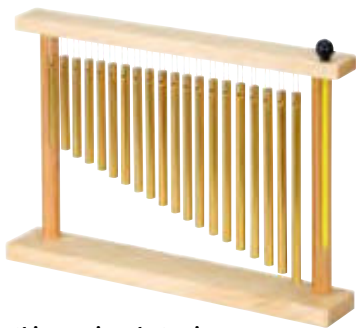

**01 | Bar-Chimes mit Holz-Stativ**

Perfekt für den Einsatz im Musikunterricht. Die Klangstäbe hängen bereits frei im Holz-Stativ. Das Instrument kann direkt auf jedem Tisch aufgestellt werden. Ihre Schülerinnen und Schüler spielen entweder mit einem Schlägel oder stoßen das Stativ komplett an, um den üblichen Chimes-Effekt zu erzeugen.

Stativ mit 20 Chimes + Schlägel  
 Hersteller-ID: H-10002 (Seite 322)

84196H51 41,97 / **49,95 €**



Musik

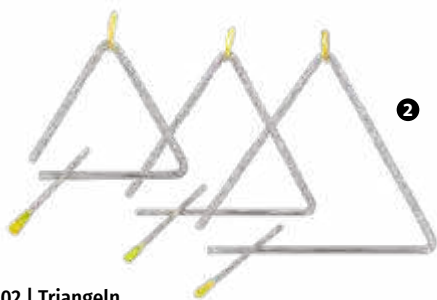

2

**02 | Triangeln**

aus hochwertigem, 7,6 mm starkem Klangstahl. Die ummantelten Halteschlaufen sind in Querbohrungen montiert. Sie können nicht verloren gehen. Der brillante Klang kommt an den einer Konzerttriangel heran.

Alle Hersteller-ID: H-10002 (Seite 322)

5324H51 Ø 7,6 mm, 15 cm 8,39 / **9,99 €**  
 5325H51 Ø 7,6 mm, 20 cm 10,08 / **11,99 €**  
 5326H51 Ø 7,6 mm, 25 cm 12,60 / **14,99 €**

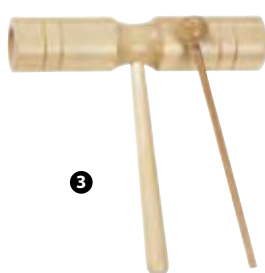

3

**03 | Röhrentrommel**

aus Holz  
 Zwei verschiedene, helle Töne, Breite: 19 cm,  
 Ø 3 cm  
 Hersteller-ID: H-10002 (Seite 322)

5276H51 Stück 5,13 / **6,10 €**



4

**04 | Große Röhrentrommel**

aus Holz  
 Zwei verschiedene, dunkle, kräftige Töne, Breite:  
 20 cm, Ø 4,5 cm  
 Hersteller-ID: H-10002 (Seite 322)

5207H51 Stück 5,38 / **6,40 €**



5

**05 | Doppel-Guiro**

(Wooden Agogo), mit Schlägel aus Holz  
 Länge: 25 cm, Ø 4 cm  
 Hersteller-ID: H-10002 (Seite 322)

5209H51 Stück 11,34 / **13,50 €**



6

**06 | Mexikanisches Holzguiro**

Fischform, mit Scraper, Länge: 31,5 cm  
 Hersteller-ID: H-10002 (Seite 322)

4088H51 Stück 17,61 / **20,95 €**

7

**07 | Mexikanisches Holzguiro**

Gurkenform, mit Scraper, Länge: 35 cm  
 Hersteller-ID: H-10002 (Seite 322)

8864H51 Stück 17,61 / **20,95 €**



8

**08 | Drachenmaul**

Dieser rot lackierte Holztonblock klingt sehr hell und laut. Mit Stiel 25 cm lang. Inkl. Schlägel  
 Hersteller-ID: H-10002 (Seite 322)

4844H51 Stück 9,83 / **11,70 €**







### 01 | Latin-Set

Für dauerhaften Hintergrund-Sound  
Instrumenten-Set für 13 Musizierende

- Chekere, 26 cm, Ø ca. 18 cm
- Afuche, Ø 8 cm, Afuche, Ø 10,5 cm
- Schellenring, Ø 25 cm, 8 Paar Schellen
- Schellenring, Ø 20 cm, 6 Paar Schellen
- Caxixi, klein, Caxixi, groß
- Holz-Guiro, 31,5 cm, Holz-Guiro, 35 cm
- Fell-Maracas, 15 cm, Holz-Maracas
- Vibra-Slap
- Apito-Holzpfife
- Aufbewahrungsbox aus Kunststoff

Hersteller-ID: H-10002 (Seite 322)

89489H51\*

189,87 / 225,95 €



1

### 02 | Klassenrhythmik-Set

In der praktischen Kunststoff-Aufbewahrungsbox  
mit 30 Instrumenten und Schlägeln  
H x B x T Box: 20 x 48 x 38 cm

#### Inhalt:

- 1 Drachenmaul
- 1 Tamburin (Ø 20 cm)
- 1 Schellenring (Ø 20 cm)
- 4 Schüttel-Eier
- 4 Paar Schlagstäbe (Claves)
- 1 Röhrentrommel
- 1 Holz-Guiro
- 1 Vier-Töne-Block

- 1 Paar Mini-Maracas
- 2 Holzstäbe mit Glöckchen
- 2 Doppel-Schellenstäbe
- 1 Stielkastagnette (Holz)
- 4 Holz-Rundkastagnetten
- 1 Schellenkranz mit Holzgriff
- 1 Plastik-Schellenkranz
- 2 Paar Fingercymbeln
- 1 Triangel (15 cm)
- 1 Triangel (10 cm)

Warnhinweis: 43 (Seite 321)  
Hersteller-ID: H-10002 (Seite 322)

81950H51\*

141,13 / 167,95 €



2

### 03 | Shaker-Box

26 Shaker zum Top-Preis

Alle Shaker, die Sie für die verschiedensten Begleit-  
Rhythmen brauchen.

Die Shaker-Box bietet: 4 große Holz-Maracas,  
6 Schüttel-Eier, 4 Plastik-Mini-Maracas, 2 Holz-Mini-  
Maracas, 2 Kürbis-Shaker, 2 Fell-Maracas, 6 Frucht-  
Shaker. Inkl. praktischer Aufbewahrungsbox

Warnhinweis: 43 (Seite 321)  
Hersteller-ID: H-10002 (Seite 322)

84214H51\*

126,01 / 149,95 €



3

### 04 | Percussions-Tasche

Mit 24 Instrumenten und Schlägeln

Sie bekommen eine haltbare Tasche mit Reißver-  
schluss aus Gewebe (100 % Nylon). Alle Instrumen-  
te sind übersichtlich untergebracht. Wenn Sie die  
offene Tasche an die Wand hängen wollen, stehen  
Ihnen außer dem Griff noch 2 Ösen zur Verfügung.

**Inhalt:** 4 Triangeln, 1 Guiro, 1 Tonblock, 1 Röh-  
rentrommel, 1 Tamburin, 1 Schellenring, 1 Paar  
Cymbeln, 20 cm, heller Ton, 1 Paar Cymbeln, 27 cm,  
tiefer Ton, 2 Paar Claves, 17 cm, 4 Paar Claves,  
13 cm, 2 Armschellenbänder, 1 Paar Maracas,  
1 Schellenstab, 2 Paar Mini-Maracas, 1 Cowbell mit  
Schlägel

Material Tasche: 100 % Nylon  
Hersteller-ID: H-10002 (Seite 322)

88641H51

131,09 / 156,- €



4



# Flexeo® Musikschränke

Höhe: 190 cm

Aufgebaut geliefert • Frei Verwendungsstelle • 5 Jahre Garantie

Alle Artikel auf dieser Seite:



Nutzen Sie die breitere Schrankhälfte für sperrige Teile wie Congas, Djemben oder auch Xylophone. Die in der Höhe verstellbaren Fachböden bieten flexibel Platz für weitere breite Instrumente. Auch Kleinteile finden auf den Fachböden oder in den Boxen Platz. Abgerundet wird das Platzangebot durch drei variabel einstellbare Instrumentenhalterungen für Schlägel, hängende Teile und Kleinteile an den Drehtüren.



Musikschrank mit 2 Drehtüren, 2 kleinen und 2 großen Boxen, Gerätehaken an der Tür  
 H x B x T: 190 x 126,4 x 60 cm  
 Hersteller-ID: H-10278 (Seite 322)  
**809007H51** + Dekor + Schließbart  
 + Boxenfarbe ab 840,34 / **1.000,- €**  
 Bitte Dekor, Schließbart und Boxenfarbe (siehe unten) angeben!



Abb.: Dekor Buche hell

Musikschrank mit 3 Drehtüren und Gerätehaken an der Tür  
 H x B x T: 190 x 190,5 x 60 cm  
 Hersteller-ID: H-10278 (Seite 322)  
**809009H51** + Dekor + Schließbart ab 969,75 / **1.154,- €**  
 Bitte Dekor und Schließbart (siehe unten) angeben!



Musikschrank mit 3 Drehtüren, 6 großen Boxen und Gerätehaken an der Tür  
 H x B x T: 190 x 190,5 x 60 cm  
 Hersteller-ID: H-10278 (Seite 322)  
**809008H51** + Dekor + Schließbart + Boxenfarbe ab 1.167,23 / **1.389,- €**  
 Bitte Dekor, Schließbart und Boxenfarbe (siehe unten) angeben!

**Bitte wählen Sie aus:**

Variante: Dekor

Buche hell	Ahorn honig	Buche dunkel	Eiche natur
Grau	Weiß	Gelb	Rot
Apfelgrün	Blau		

10 % Aufpreis (Eiche natur, Gelb, Apfelgrün, Blau)

Variante: Schließbart

Schloss	Schloss/Griff 15,97 / 19,- € Aufpreis	Dreholive 7,52 / 8,95 € Aufpreis

Variante: Boxenfarbe

Gelb	Rot	Grün
Blau	Transparent	Bunt

Bei Farbe „Bunt“ erfolgt die Lieferung wie abgebildet. Andere Farbkombinationen sind auf Anfrage gerne möglich.



### 01 | Flexeo® Musikwagen mit Auszügen

Dieser wunderschöne Aufbewahrungswagen passt in jedes Musikzimmer. Kleine Instrumente können platzsparend und sicher aufbewahrt werden – und dank der praktischen Auszüge bequem wieder entnommen werden. Die 3,5 cm hohe Aufkantung der Böden verhindert, dass Instrumente herunterfallen oder -rollen. Für weitere Sicherheit und mehr Licht in den Auszügen sorgt die stabile Acrylglas-Rückwand. In der seitlich angebrachten Box (mit Klettband fixiert) können Boomwhackers® platzsparend aufbewahrt werden.

H x B x T Wagen: 88,3 x 121 x 49 cm,

H x B x T Box: 46 x 30 x 21 cm

2 Feststellrollen, 3 Auszüge

Lieferung ohne Instrumente

Hersteller-ID: H-10278 (Seite 322)

809032H51\* + Dekor

831,09 / 989,- €

Holzdekor wählbar (Seite 150)



### 02 | Interaktives Puzzle Orchester

Dieses 81-teilige Puzzle zeigt Kinder beim Spielen verschiedener Instrumente und ermöglicht es, mit der App „Rolf Sounds“ Puzzleteile zu scannen, um Klänge und Bilder der Instrumente zu entdecken. Ideal für die musikalische Früherziehung

**Inhalt:** 1 Holzbrett, 82 Puzzleteile

H x B x T Puzzlerahmen: 1 x 37,5 x 37,5 cm

Material: Holz

Hersteller-ID: H-10733 (Seite 322)

771843H51

37,77 / 44,95 €

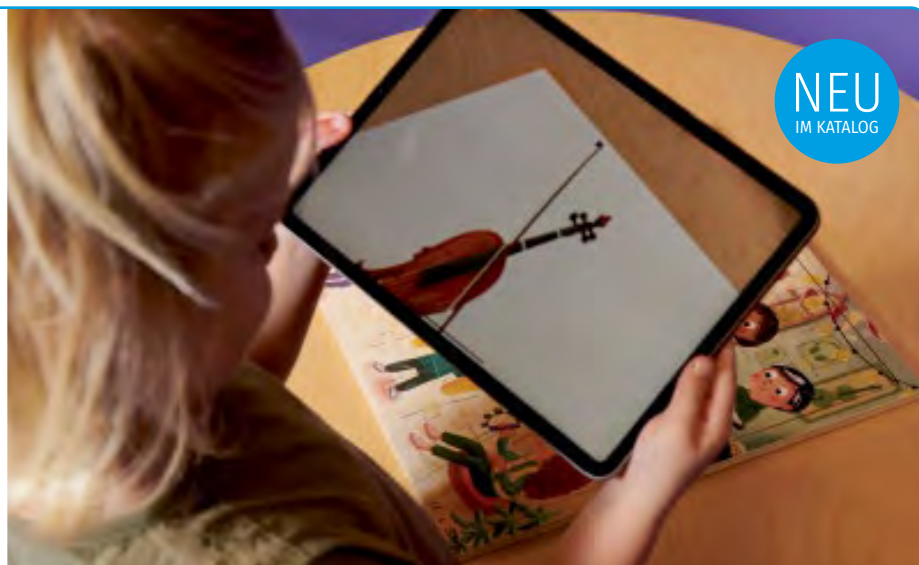

### 03 | Rhythmkarten für Bodypercussion

Kinder ab 4 Jahren nutzen ihren eigenen Körper und musizieren ganz ohne Notenlesen und mit allen positiven Auswirkungen. Bringen Sie die Magnetkarten an der Tafel an und lassen Sie die Kinder eigene Kompositionen oder Liedbegleitungen im Takt spielen.

**Inhalt:** 86 Karten, 1 Anleitung

H x B x T Verpackung: 2 x 38 x 19,5 cm

B x H Karten: 8 x 8 cm

Material: Magnet

Hersteller-ID: H-10001 (Seite 322)

766758H51

86 Stück

30,21 / 35,95 €



NEU  
IM KATALOG



1



### 01 | Naturgeräusche-Effekte-Set

Sie erhalten 18 Effekt-Instrumente  
Material Tasche: 100 % Polyester  
Hersteller-ID: H-10854 (Seite 322)

770497H51

226,05 / **269,- €**



2

### 02 | Betzold Effektgruppe Wetter

Das Meer rauscht. Es regnet und donnert. Der Wind pfeift und lässt Gegenstände klappern. Die Wettereffekte machen musikalische Auftritte und Schulvorführungen sehr lebendig und spannend. Die Lernenden setzen diese Effekte auch gerne bei selbst ausgedachten Geschichten ein.

**Inhalt:** 1 Gewittertrommel, 26 cm, 1 Rainmaker, 50 cm, 1 Flexaton, 1 Lotusflöte, 23,5 cm, 1 Rührtrommel, 1 Oceandrum, Ø 40 cm  
Hersteller-ID: H-10002 (Seite 322)

89276H51

141,97 / **168,95 €**

3



NEU  
IM KATALOG

### 03 | Bambus-Rainmaker

Entdecken Sie die beruhigenden Klänge des Regenmachers. Dieses traditionelle, handgefertigte und kunstvoll verzierte Instrument erzeugt entspannende Regengeräusche und eignet sich hervorragend für den Musikunterricht sowie zur kreativen musikalischen Untermauerung beim Geschichtenerzählen.

Länge: 75 cm, Ø 5 - 6 cm bzw. Länge: 100 cm, Ø 6 - 8 cm

Material: Bambus mit Baumrinde  
Alle Hersteller-ID: H-10854 (Seite 322)

770473H51 75 cm 25,17 / **29,95 €**

770474H51 100 cm 32,73 / **38,95 €**



4

### 04 | Meeres- oder Wellentrommel

In den Trommeln befinden sich Perlen aus Metall. Sie ahmen mit diesem Instrument die von Wellen verursachten Geräusche bzw. das Rauschen des Meeres nach.

Alle Hersteller-ID: H-10002 (Seite 322)

88640H51 Ø 25 cm 18,91 / **22,50 €**

88636H51 Ø 30 cm 24,79 / **29,50 €**

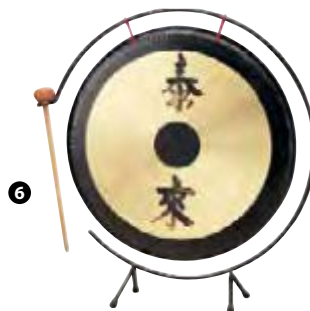

6

### 06 | Betzold Tisch-Gong mit Metall-Stativ

Der Tisch-Gong erzeugt eine große Fülle an Obertönen. Er eignet sich hervorragend für Effekt-Klänge oder auch als Klassensignal. Mit dem Tisch-Stativ ist er stets einsatzbereit und leicht zu spielen.

Ø Gong: 25 cm, inkl. Schlägel  
Hersteller-ID: H-10002 (Seite 322)

84316H51

64,66 / **76,95 €**

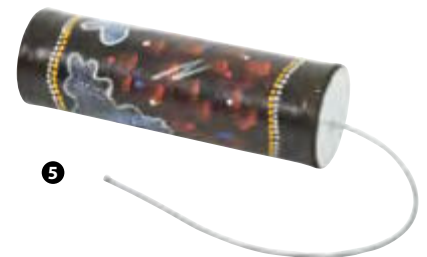

5

### 05 | Gewittertrommel

Es donnert, es blitzt (akustisch) ... mit dieser Gewittertrommel erzeugen Sie Gewitterstimmung im Klassenzimmer. Vertonen Sie Gedichte, Märchen oder Fantasiereisen, indem Sie die Trommel schütteln. Durch einfaches Variieren der Öffnung mit den Händen, durch Schlagen und Kratzen an der Feder können Sie eine Vielzahl von Effekten erzielen. Höhe: 26 cm, Ø 8 cm  
Hersteller-ID: H-10854 (Seite 322)

84479H51

17,61 / **20,95 €**

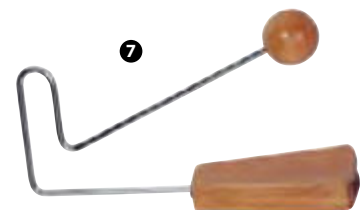

7

### 07 | Vibra-Slap mit Holzresonator

Wenn die Kugel des Effekt-Instrumentes leicht auf den Handteller geschlagen wird, ahmt ein anhaltendes Geräusch das Klappern eines Tiergebisses oder einer Klapperschlange nach.

H x B x T: 15,5 x 30 x 8 cm  
Hersteller-ID: H-10002 (Seite 322)

4124H51

20,59 / **24,50 €**



# SPORT & SPIEL



zum Balancieren und Springen

## Fluss-Steine

Mit den 4 farbenfrohen Fluss-Steinen üben Kinder das Balancieren und Springen. Die Steine aus strapazierfähigem Kunststoff sind einzeln oder ineinander stapelbar, sodass die Höhen variiert werden können. Jeder Stein hat einen rutschfesten Boden aus Gummi.

H x B x T gestapelte Fluss-Steine: 21 x 34,5 x 33 cm

Material: Kunststoff. Maximale Belastbarkeit: 70 kg

Alle Warnhinweis: 3 (Seite 321)

Alle Hersteller-ID: H-10001 (Seite 322)

767208H51 4-teilig, blau

768788H51 4-teilig, rot

je 45,34 / 53,95 €



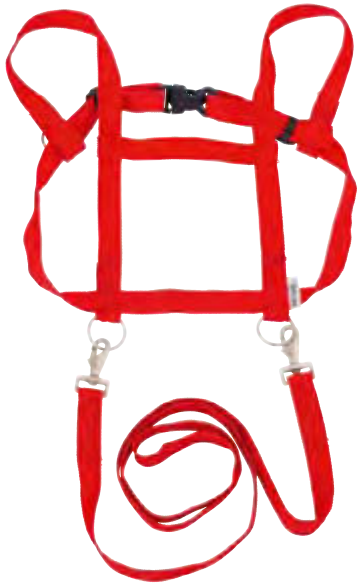

### 01 | Pferdegeschirr

Dieses Spiel ist ein Klassiker. Ob im wilden Ritt über Stock und Stein oder gemütlich in den Sonnenuntergang – mit diesem tollen Pferdegeschirr leben Ihre Kinder fantasievolle und bewegungsintensive Spiele aus! Das Geschirr ist größenverstellbar, aus weichem, bequemem Material und kinderleicht angelegt. Der Sicherheits-Schnellverschluss an der Vorderseite kann jederzeit geöffnet werden, wenn sich das „Pferd“ befreien möchte. Brustumfang verstellbar bis 110 cm, Zügelänge: ca. 85 cm. Aus 100 % Nylon. Ab 3 Jahren  
Warnhinweis: 52 (Seite 321)  
Hersteller-ID: H-10003 (Seite 322)

36219H51 Stück 14,71 / 17,50 €



### 02 | Pferdegeschirr Zweispanner

Länge Verbindungsstück: 40 cm  
Material: 100 % Nylon, Farbe: Blau  
Warnhinweis: 52 (Seite 321)  
Hersteller-ID: H-10003 (Seite 322)

759974H51 Stück 22,27 / 26,50 €

### 03 | Drehscheibe „Spin & Balance“

Die innovativen Boards mit Drehscheibe bieten ein effektives Training, das den Gleichgewichtssinn stärkt und die Rumpfmuskulatur kräftigt. Sie können das Board alleine verwenden oder mit mehreren Boards kombinieren.

Höhe: 2 cm, Ø 24 cm  
Material: Kunststoff  
Warnhinweis: 1 (Seite 321)  
Hersteller-ID: H-10094 (Seite 322)

768202H51\* 10 Stück 126,01 / 149,95 €



10 Stück



verbessert die Balance

### 04 | Fluss-Steine

Lustige Kunststoff-„Steine“, die zum Spielen anregen. Gehen, Springen, Hüpfen ... – vielfältigste Bewegungsformen sind möglich. Angstfrei üben die Kinder ihre Koordination. Die dreiseitigen „Steine“ verrutschen nicht, sie haben einen Gummiraum an der Unterseite.

**Inhalt:** 3 große und 3 kleine Fluss-Steine  
H x B x T große Steine: 8,5 x 41 x 41 cm, kleine Steine: 4,5 x 25 x 25 cm  
Material: Kunststoff, Gummi  
Belastbar bis max. 75 kg  
Warnhinweis: 26 (Seite 321)  
Hersteller-ID: H-10330 (Seite 322)

33021H51\* 6 Stück 50,38 / 59,95 €





### 01 | Balancier-Sparset

Beschäftigen Sie eine ganze Gruppe von Kindern mit spannenden Balance-Übungen! In abwechslungsreichen Spielen werden Koordination und Motorik geschult. Immer neue Herausforderungen laden zur Bewegung ein.

#### Inhalt des Sets:

- Plattform-Balancier-Spiel
  - Balancier-Schnecke
  - Balancier-Kissen, 33 cm
  - Satz mit 6 Balancier-Halbkugeln
  - Satz mit 3 Paar Laufstelzen
  - Praktische Tasche zur Aufbewahrung
- Material Tasche: 100 % Polyester  
Warnhinweise: 1, 3, 4, 5 (Seite 321)  
Hersteller-ID: H-10001 (Seite 322)

33842H51\*

112,56 / **133,95 €**

### 02 | Regenbogen-Balancier-Igel

Die genoppte Oberfläche macht diese Balancier-Steine aus Gummi zu einem ganz besonderen Erlebnis. Ideal für verschiedene sensomotorische Übungen.

Ø jeweils ca. 13,5 cm, bis 80 kg belastbar

Material: Gummi

Hersteller-ID: H-10003 (Seite 322)

757753H51

6 Stück

37,39 / **44,50 €**



### 03 | Rhythmik-Set 1

**Inhalt:** 4 Rhythmikbälle, 4 Klangstäbe, 4 Glockenkränze, 4 Schüttel-Eier, 1 Handtrommel, 1 Schellenring, 1 Triangel, 10 Rhythmikseile (100 % Polypropylen), 6 Doppel-Rhythmikbänder (100 % Polyester), 10 Chiffontücher (100 % Nylon), Inkl. Aufbewahrungstasche (100 % Polyester)

Ab 3 Jahren

Warnhinweise: 1, 43 (Seite 321)

Hersteller-ID: H-10003 (Seite 322)

53500H51

147,02 / **174,95 €**



### 04 | Balancier-Mauer

Dank 12 cm Breite stehen die Steine fest und sicher. Der Pfad auf der Mauer ist aber nur 5 cm breit. Da wird das Balancieren zur echten Herausforderung. Zum sicheren Verbinden werden die einzelnen Teile einfach ineinandergeschoben. So bauen die Kinder immer neue Formen und Wege. Die 27 Teile

aus hochschlagfestem Kunststoff haben eine Höhe von jeweils 10 cm.

Gesamtlänge: ca. 7,5 m

Warnhinweis: 3 (Seite 321)

Hersteller-ID: H-10003 (Seite 322)

33761H51

27-teilig

147,86 / **175,95 €**



### 05 | Maxi-Roller

Sehr stabiler Doppel-Roller mit Metallachsen und Kunststoff-Trittbrettern. Die 6 Räder haben einen griffigen, abriebfesten Gummi-Überzug. Die 2 Mittelrollen sorgen für eine optimale Gewichtsverteilung. Das garantiert höchste Langlebigkeit im Kindergartenalltag.

H x B x T: 15 x 42 x 32 cm, Räder: Ø 15 cm

Gewicht: 3,2 kg, belastbar bis 100 kg

Alle Warnhinweise: 15, 17, 22, 3 (Seite 321)

Alle Hersteller-ID: H-10003 (Seite 322)

3110H51

Gelb, Stück

765441H51

Blau, Stück

je 49,16 / **58,50 €**



#### 01 | Chiffontücher klein

10er-Satz (in sortierten Farben), 40 x 40 cm  
100 % Nylon. Handwäsche empfohlen!  
Hersteller-ID: H-10003 (Seite 322)

35935H51 10 Stück 19,29 / **22,95 €**



#### 02 | Chiffontücher groß

10er-Satz (in sortierten Farben), 65 x 65 cm  
100 % Nylon, waschbar bei 40 °C  
Warnhinweis: 1 (Seite 321)  
Hersteller-ID: H-10003 (Seite 322)

3497H51 10 Stück 23,49 / **27,95 €**



#### 04 | Ballfänger

Die bunten Ballfänger fördern die Koordination, verbessern die Feinmotorik und eignen sich ideal für Geschicklichkeitsspiele und knifflige Aufgaben. Sie liegen perfekt in der Hand. Sie erhalten die Fänger in den Farben Blau, Grün, Gelb, Violett, Rot und Orange.

B x H: 16 x 9 cm, Ø Ball: ca. 7 cm, Material: Bälle und Körbe aus Kunststoff, Band: 100 % Polyester  
Warnhinweis: 4 (Seite 321)  
Hersteller-ID: H-10230 (Seite 322)

58062H51 6 Stück 18,07 / **21,50 €**

#### Einzel Farben:

5er-Satz (einfarbig), 65 x 65 cm, ab 3 Jahren  
Material: 100 % Nylon, waschbar bei 40 °C  
Alle Warnhinweis: 1 (Seite 321)  
Alle Hersteller-ID: H-10003 (Seite 322)

- |          |                              |                           |
|----------|------------------------------|---------------------------|
| 33518H51 | Weiß, 5 Stück                |                           |
| 33519H51 | Gelb, 5 Stück                |                           |
| 33520H51 | Orange, 5 Stück              |                           |
|          | <b>Solange Vorrat reicht</b> |                           |
| 33522H51 | Rot, 5 Stück                 |                           |
| 33523H51 | Grün, 5 Stück                |                           |
| 33524H51 | Blau, 5 Stück                |                           |
| 33525H51 | Schwarz, 5 Stück             | je 12,18 / <b>14,50 €</b> |
|          | <b>Solange Vorrat reicht</b> |                           |



#### 05 | Swing Loop

Ein tolles Geschicklichkeitsspiel, bei dem der Ball an der Gummischnur mit dem Ring aufgefangen werden muss. Die Hand-Auge-Koordination wird spielerisch geschult. Material: Moosgummi und Kunststoff

Alle Hersteller-ID: H-10744 (Seite 322)



#### 03 | 10 Große Spieltücher (ohne Abb.)

Die bewährten Chiffontücher in Groß! Dem Spiel und der Gestaltung sind keine Grenzen mehr gesetzt.

B x H: ca. 140 x 140 cm

Material: 100 % Nylon. Satz mit 10 Tüchern, in sortierten Farben. Handwäsche empfohlen!

Warnhinweis: 1 (Seite 321)

Hersteller-ID: H-10003 (Seite 322)

33400H51 10 Stück 51,22 / **60,95 €**

Größe 1: Länge: ca. 25 cm, Ø Ball: ca. 3,5 cm  
Warnhinweis: 1, 4, 5 (Seite 321)

36198H51 Stück 5,03 / **5,99 €**

Größe 2: Länge: ca. 38 cm, Ø Ball: ca. 6,5 cm  
Warnhinweis: 1, 4 (Seite 321)

33513H51 Stück 8,32 / **9,90 €**



#### 06 | Kriechtunnel, 4-armig

Zum Spielen und Spaß haben. Jeder Eingang in einer anderen Farbe. In der Mitte des 4-armigen Tunnels ist eine Öffnung. So haben auch ängstliche Kinder ein sicheres Gefühl, wenn sie hindurchkrabbeln.

B x H: 225 x 225 cm, Ø 51 cm

Material: 100 % Nylon

Warnhinweis: 14 (Seite 321)

Hersteller-ID: H-10809 (Seite 322)

754138H51\* Stück 118,45 / **140,95 €**



### 01 | Spielrad „Wheelie“

Kinder von 2 bis 6 Jahren haben mit diesem Spielrad jede Menge Spaß und trainieren Bewegung, Gleichgewicht und Koordination. Perfekt für die erste Verkehrserziehung. Verwendung drinnen und draußen. Mit Hupe

**Inhalt:** 4 Spielräder  
H x B x T: 78 x 22 x 22  
Material: Kunststoff, Stahl  
Warnhinweis: 1 (Seite 321)  
Hersteller-ID: H-10895 (Seite 322)

768201H51 4 Stück 184,03 / **219,- €**



Sport & Spiel

4 Stück



### 02 | Easygrip-Bälle

Das Easygrip-Ball-Set mit verschiedenen Größen begeistert kleine und große Ballfans gleichermaßen. Die Bälle lassen sich dank der Triangel-Textur wunderbar greifen – selbst von den kleinsten Kinderhänden. Das bunte Set besteht aus den Farben Rot, Blau, Gelb und Orange. Die Easygrip-Bälle eignen sich ideal für den Innen- und auch für den Außenbereich. Besonders bei den ersten Wurf- und Fangübungen oder zum Spielen dürfen diese weichen Bälle auf keinen Fall fehlen.

4er-Set: Ø 9 cm, Ø 12 cm, Ø 16 cm und Ø 20 cm  
Hersteller-ID: H-10003 (Seite 322)

758159H51 4 Stück 28,99 / **34,50 €**



### 03 | Soft-Bowling

Zum Set gehören:  
• 10 Kegel mit jeweils 29 cm Höhe  
• 2 Bowling-Kugeln, Ø ca. 16 cm  
• 1 Aufbewahrungstasche  
Warnhinweis: 1 (Seite 321)  
Hersteller-ID: H-10744 (Seite 322)

36238H51 73,91 / **87,95 €**

inkl. 3 Bällen



### 04 | Klett-Dart

Bei diesem Spiel werden keine Pfeile, sondern Bälle auf die Zielscheibe geworfen. Sie bleiben fest am Klett haften. Bei Bedarf kann die Luft aus der Dartscheibe herausgelassen werden. Dann kann sie sehr platzsparend verstaut werden – ideal z. B. für Ausflüge. Ø Scheibe: ca. 65 cm, inkl. 3 Bällen  
Bezug: Außenseite 100 % Polyester  
Warnhinweis: 1 (Seite 321)  
Hersteller-ID: H-10003 (Seite 322)

50476H51 18,91 / **22,50 €**

**Gleich mitbestellen:**

#### 3 Ersatzbälle

Ø ca. 7 cm, Gewicht: ca. 60 g  
Warnhinweis: 1 (Seite 321)  
Hersteller-ID: H-10003 (Seite 322)

33811H51 3 Stück 5,55 / **6,60 €**

Abb. ähnlich

inkl. 6 Bällen



### 05 | Dosen-Wurfspiel

Ein Klassiker im modernen Design! Die 10 Dosen und die 6 Bälle bestehen aus angenehm weichem Softmaterial. Viele neue Spielvarianten sind möglich. Mit Tragetasche. In Überraschungsfarbe  
16-teilig

Dosen: Höhe: 10 cm, Ø 8 cm, Ø Bälle: 6 cm  
Warnhinweis: 1 (Seite 321)  
Hersteller-ID: H-10744 (Seite 322)

36220H51 32,73 / **38,95 €**



besonders großer Griff für Handschuhhände



### 01 | Halbkugelstelzen

Mit dieser besonderen Variante von Stelzen lässt sich das Stelzenlaufen ganz neu erleben. Gleichgewichtssinn und Motorik werden auf ganz besondere Weise gefördert und geschult.

Belastbar bis 65 kg  
Warnhinweis: 4 (Seite 321)  
Hersteller-ID: H-10330 (Seite 322)

754390H51\* 1 Paar, Rot 18,07 / 21,50 €



### 02 | Schneerutscher aus treeNside-Material

Der Po-Rutscher mit extrabreiter Sitzfläche und großem Griff sorgt bei Klein und Groß für mächtig Rutschspaß. Besonders elastisch und langlebig dank des pflanzenbasierten Kunststoffes. Mit Führungsschienen auf der Rückseite

B x H: ca. 37 x 59 cm, B x H Sitzfläche: ca. 37 x 32 cm, aus robustem Kunststoff

Alle Warnhinweise: 51 (Seite 321)

Alle Hersteller-ID: H-10001 (Seite 322)

850361H51*	Türkis, Stück	
850362H51*	Coral, Stück	je 5,21 / 6,20 €
766833H51*	Set mit 2 Stück	
	(je 1 Stück pro Farbe)	7,82 / 9,30 €



### 03 | Laufstelzen-Set aus treeNside-Material

Ideal für viele Geschicklichkeits- und Motorikübungen. Hergestellt aus Biokunststoffgranulat, bestehend aus überwiegend nachwachsenden Rohstoffen. Die nachhaltige Alternative zu herkömmlichen Kunststoff-Laufstelzen.

Set mit 3 Paar, Höhe: jeweils ca. 12 cm, Ø 9,5 cm

Material: Biokunststoff, Textil (100 % Hanf)

Belastbarkeit: max. 40 kg  
Alle Warnhinweise: 3, 4 (Seite 321)  
Alle Hersteller-ID: H-10001 (Seite 322)

761625H51	Blau, Rot und Gelb	
764395H51	Grün, Türkis und Coral	je 21,43 / 25,50 €

### 04 | Betzold Laufstelzen-Set aus treeNside-Material

6er-Set Laufstelzen aus unserem nachhaltigen treeNside-Material. Perfekt für spielerisches Balance-Training und aktive Pausen in Bildungseinrichtungen. Hergestellt in Deutschland

In Gelb, Rot, Coral, Grün, Türkis und Blau

Höhe: 12,5 cm, Ø 13,5 cm

Material: Biokunststoff, Textil (100 % Hanf)  
Max. Belastbarkeit bis 40 kg  
Warnhinweise: 3, 4 (Seite 321)  
Hersteller-ID: H-10001 (Seite 322)

769337H51 Bunt, 6 Paar 38,24 / 45,50 €

## Laufstelzen in trendigen Farben

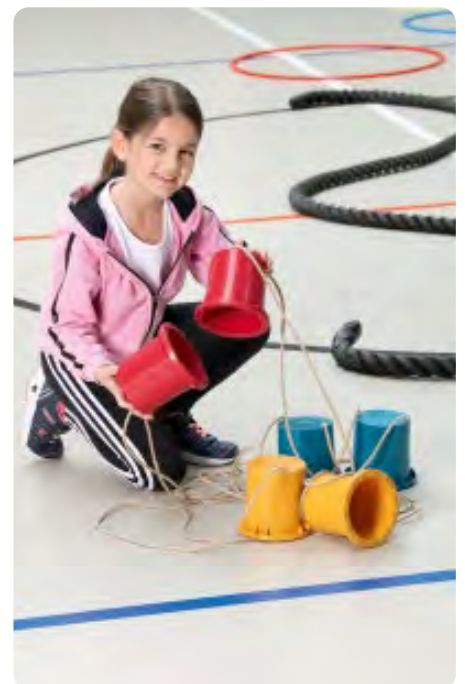





56-teilig

#### Motorik-Bewegungsset

Mit diesem Set erhalten Sie eine komplette Bewegungsbaustelle. So lassen sich schnell und einfach die besten Übungsparcours für Geschicklichkeit, Staffelspiele, Zirkusgelände oder Rallyebahnen auf- und wieder abbauen. Diese Einzelelemente, die alle miteinander kombinierbar sind, machen Ihren Kindern auch im Freispiel Spaß.

**Inhalt:** 4 kleine Reifen (Ø 38 cm), 4 mittlere Reifen (Ø 50 cm), 6 Lochkegel (in 6 Farben: Rot, Gelb, Orange, Pink, Grün, Blau), 4 Parcourssteine (in 4 Farben: Rot, Gelb, Grün, Blau), 30 Verbinder-Clips, 8 Gymnastikstangen (je 2 in Blau, Gelb, Grün, Rot), Transporttasche  
Material Tasche: 100 % Polyester  
Warnhinweis: 2 (Seite 321)  
Hersteller-ID: H-10001 (Seite 322)

50691H51\* 56-teilig

126,85 / 150,95 €

Herstellerangaben Seite 322

Versandkosten: 5,80 / 6,90 € – Versandkosten Flexeo®-Möbel: 30,- / 35,70 € pro Möbelstück

159



made in Germany



### 01 | Parcourssteine, einzeln

In diese Parcourssteine können alle drei Reifengrößen sowie die Rhythmikstangen eingebaut werden.

H x B x T: 9,5 x 36 x 15 cm

Alle Hersteller-ID: H-10001 (Seite 322)

- 850387H51\*** Türkis
- 850385H51\*** Grün
- 850384H51\*** Gelb
- 850386H51\*** Rot

je 7,48 / **8,90 €**

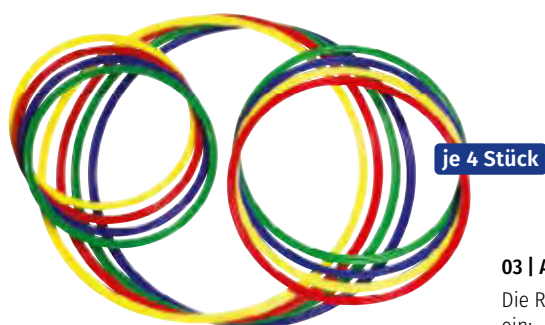

je 4 Stück

### 02 | Satz mit 4 bunten Reifen

Flaches Profil und Rille. Material: Kunststoff  
Alle Hersteller-ID: H-10003 (Seite 322)

- |                 |                  |                        |
|-----------------|------------------|------------------------|
| <b>33423H51</b> | Ø 38 cm, 4 Stück | 23,49 / <b>27,95 €</b> |
| <b>33424H51</b> | Ø 50 cm, 4 Stück | 26,85 / <b>31,95 €</b> |
| <b>33425H51</b> | Ø 65 cm, 4 Stück | 31,05 / <b>36,95 €</b> |



6 Stück

### 03 | Aktivitätsringe

Die Ringe laden Kinder zu zahlreichen Aktivitäten ein:

- Ringe auf dem Kopf balancieren
  - Jonglieren mit Ringen an Armen und Beinen
  - Ringe zuwerfen und mit den Armen fangen
- Lassen Sie der Fantasie Ihrer Kleinen freien Lauf. Sie erfinden immer neue Spiele und Verwendungsmöglichkeiten. Die Ringe sind aus weichem Gummi. Ø ca. 16 cm, Dicke: ca. 1,2 cm  
Warnhinweis: 16 (Seite 321)  
Hersteller-ID: H-10330 (Seite 322)

- |                  |         |                        |
|------------------|---------|------------------------|
| <b>33853H51*</b> | 6 Stück | 15,92 / <b>18,95 €</b> |
|------------------|---------|------------------------|



6 Stück

### 04 | Gymnastik-Rhythmikstangen

Mit diesen Stäben lassen sich auf jeden Fall allerhand witzige Turnübungen durchführen. Erweitern Sie Ihren Bewegungsparcours mit diesen einfach einsetzbaren Gymnastik-Rhythmikstangen. 6 Stück in Pink, Orange, Rot, Gelb, Grün und Blau im Set. Ø 2,5 cm

Material: Kunststoff  
Alle Hersteller-ID: H-10003 (Seite 322)

- |                  |                 |                        |
|------------------|-----------------|------------------------|
| <b>754768H51</b> | 70 cm, 6 Stück  | 20,59 / <b>24,50 €</b> |
| <b>754759H51</b> | 100 cm, 6 Stück | 24,33 / <b>28,95 €</b> |



30 Stück

### 05 | Verbinder-Clips

Mit diesem Set von 30 Verbindern können Sie wahlweise 10 Gymnastikstäbe mit Stangen, 10 Gymnastikstäbe mit Reifen, 10 Reifen mit Reifen verbinden. So haben Sie schnell Ihren individuellen Parcours auf- und wieder abgebaut. 30 Verbinder-Clips im Set. Lieferung in Überraschungsfarbe  
Hersteller-ID: H-10003 (Seite 322)

- |                  |          |                        |
|------------------|----------|------------------------|
| <b>33429H51*</b> | 30 Stück | 18,91 / <b>22,50 €</b> |
|------------------|----------|------------------------|

### 06 | Balancier-Brett

Das sehr stabile Kunststoff-Balancier-Brett wird einfach mit 2 Steckern auf den Parcourssteinen sicher fixiert und schon geht's los. Maximale Belastbarkeit: 80 kg  
H x B x T: 3 x 81 x 15 cm, Material: Kunststoff  
Lieferung ohne Steine  
Hersteller-ID: H-10003 (Seite 322)

- |                 |       |                        |
|-----------------|-------|------------------------|
| <b>50984H51</b> | Stück | 19,75 / <b>23,50 €</b> |
|-----------------|-------|------------------------|



### 07 | Steck-Verbinder

Zum sicheren Fixieren benötigen Sie 2 Stecker pro Balancier-Brett. Lieferung in Überraschungsfarbe  
Länge: 6 cm, Ø 3 cm, Material: Kunststoff  
Hersteller-ID: H-10003 (Seite 322)

- |                 |       |                      |
|-----------------|-------|----------------------|
| <b>50985H51</b> | Stück | 1,93 / <b>2,30 €</b> |
|-----------------|-------|----------------------|





### Spielkegel

Stapelbar, 30 x 23 x 23 cm, Material: Kunststoff  
Alle Hersteller-ID: H-10001 (Seite 322)

<b>33426H51</b>	Rot	
<b>33427H51</b>	Gelb	
<b>850100H51</b>	Blau	
<b>850101H51</b>	Grün	
<b>850098H51*</b>	Orange	
<b>850099H51*</b>	Pink	je 6,64 / <b>7,90 €</b>



Sport & Spiel

**Solange Vorrat reicht**

### Loch-Kegel

Die Lochkegel sind vielfältig einsetzbar. Made in Germany: aus unserem Biokunststoff treeNside in eigener Produktion. Formbeständig bei Temperaturen bis 35 °C.

H x B x T: 30 x 23 x 23 cm, Material: Biokunststoff  
Alle Hersteller-ID: H-10001 (Seite 322)

<b>850356H51</b>	Grün	
<b>850357H51</b>	Curry	
<b>850358H51</b>	Türkis	
<b>850359H51</b>	Coral	Stück je 6,64 / <b>7,90 €</b>
<b>769217H51</b>	4er-Set Bunt	26,01 / <b>30,95 €</b>





43-teilig

**Einsatzmöglichkeiten:**

- Die Kegel werden gerne als Tor oder zum Slalomlauf verwendet.
- Werden die Rhythmikstangen zwischen die Kegel gesteckt, können die Kleinen entweder darüberhüpfen oder unten durchkriechen.
- Stellt man die Kegel einzeln auf, können diese mit den Ringen beworfen werden. Wer trifft hier am meisten?
- Sind die Kegel in einem Slalom aufgestellt, kann man um diese mit den Laufstelzen herumlaufen.

**Kunterbunte Bewegungskiste**

Die kunterbunte Bewegungskiste bringt vielseitige Spielmöglichkeiten in Ihre Kita. Egal, ob Parcours, Ballspiele oder ein Wettlauf mit den Laufstelzen – hier ist alles möglich! Die einzelnen Elemente können super miteinander kombiniert werden und machen so Ihren Kindern auch im Freispiel Spaß.

**Inhalt:** 6 Paar Laufstelzen, 8 Spielkegel, 4 Gymnastikstangen, 6 Wurfringe, 6 Softbälle, 6 Gummibälle, 1 Aufbewahrungsbox

Warnhinweise: 1, 16, 3, 4 (Seite 322)  
Hersteller-ID: H-10001 (Seite 322)

**755759H51\*** 43-teilig 157,10 / **186,95 €**

alles ordentlich verstaut  
in der praktischen  
Aufbewahrungsbox



### 01 | Rubber-Ball

Gummiball mit sehr guten Sprungeigenschaften und bester Griffigkeit aufgrund der angenehmen Oberflächenstruktur.

Lieferung in Überraschungsfarbe  
Alle Hersteller-ID: H-10895 (Seite 322)

<b>100226H51</b>	Ø 15 cm, 180 g	7,31 / <b>8,70 €</b>
<b>100192H51</b>	Ø 18 cm, 250 g	8,15 / <b>9,70 €</b>
<b>33261H51</b>	Ø 22 cm, 440 g	11,26 / <b>13,40 €</b>



3 Stück

### 02 | Barfuß-Bälle

Superweiche Vollschaumstoff-Bälle, mit denen auch mal barfuß Fußball gespielt werden kann.

3 Stück (Gelb, Blau, Rot) im Netz  
Material Bälle: 100 % Polyurethan  
Alle Hersteller-ID: H-10003 (Seite 322)

Mini: Ø 12 cm, ca. 48 g

**34139H51** 3 Stück 9,92 / **11,80 €**

Groß: Ø 20 cm, ca. 175 g

**34138H51\*** 3 Stück 15,08 / **17,95 €**



4 Stück

### 03 | Schaumstoffwürfel, 16 cm

Diese 4 Schaumstoffwürfel eignen sich für viele Würfelspiele. Jeder Würfel ist 16 cm groß und aus weichem Schaumstoff-Material gefertigt. Die bunten Würfel sind für den Innen- und Außenbereich geeignet.

Hersteller-ID: H-10001 (Seite 322)

**762374H51\*** 4 Stück 19,29 / **22,95 €**

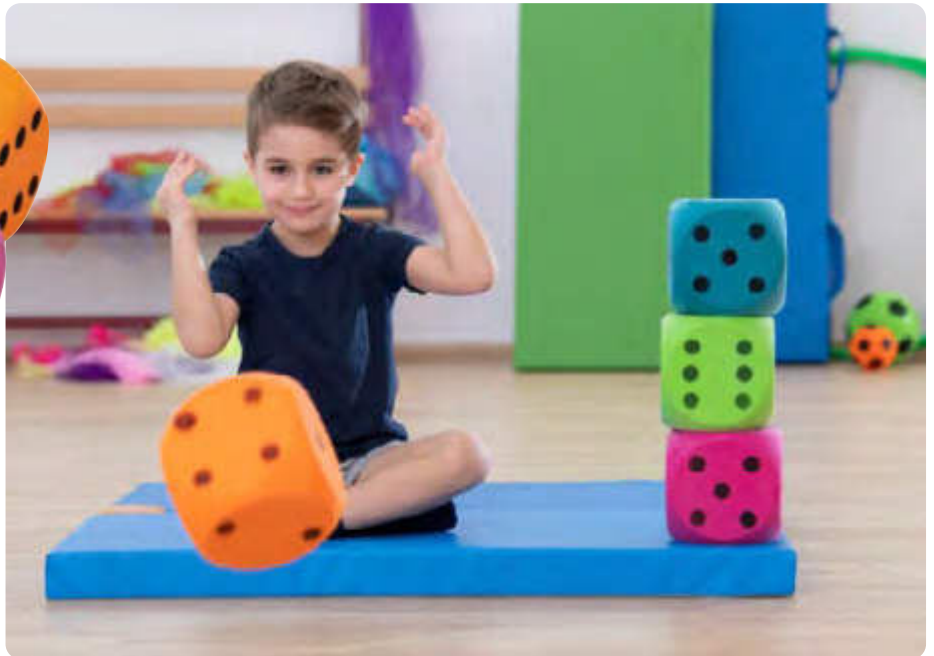

6 Stück

### 04 | Schaumstoff-Kegel

Ideal für das Balltraining mit Kindern. In 6 tollen Farben. Höhe: 16, Ø 14,5 cm, aus Schaumstoff  
Warnhinweis: 1 (Seite 321)

Hersteller-ID: H-10003 (Seite 322)

**755690H51\*** 6 Stück 20,59 / **24,50 €**



6 Stück

### 05 | Gummibälle

Softtouch-Oberfläche, superspringend. Set mit 6 tollen Regenbogenfarben, Ø 6 cm, 320 g  
Warnhinweis: 1 (Seite 321)

Hersteller-ID: H-10003 (Seite 322)

**754465H51** 6 Stück 12,10 / **14,40 €**



4 Stück

### 06 | Softbälle-Set

4 Softbälle im Set. Die weichen Bälle eignen sich ideal für erste Erfahrungen in zahlreichen Ballsportarten. Die Bälle sind aus Vollschaumstoff hergestellt und haben einen Ø von je 12 cm bzw. 20 cm, bei einem Gewicht von ca. 50 g bzw. 200 g.

**Inhalt:** 4 Softbälle in Petrol, Pink, Orange und Hellgrün

Ø 12 cm oder Ø 20 cm

Material: Vollschaumstoff

Alle Hersteller-ID: H-10003 (Seite 322)

**762373H51** Ø 12 cm, 4 Stück 13,87 / **16,50 €**

**762372H51\*** Ø 20 cm, 4 Stück 18,45 / **21,95 €**



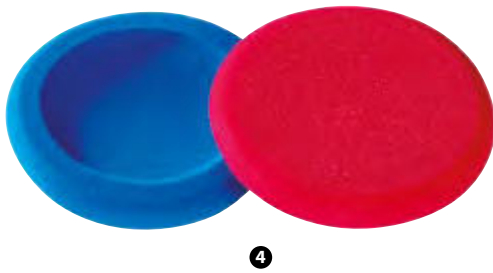
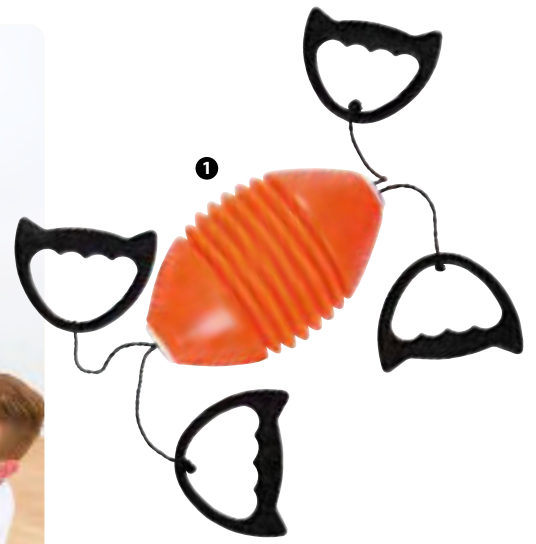

**01 | Schwunzei-Spiel**

Werden die 2 Griffe schnell auseinandergezogen, dann fliegt das Ei förmlich zum Partnerkind auf der anderen Seite. Trainiert Koordination und Reaktionsvermögen.

B x H Ei: 20 x 13 cm, Länge Seil: 220 cm  
 Lieferung in Überraschungsfarbe  
 Warnhinweis: 4 (Seite 321)  
 Hersteller-ID: H-10003 (Seite 322)

**100286H51** Stück 7,06 / **8,40 €**

**02 | Betzold Emotionsbälle**

Kinder begeistern sich sofort für die bunten Bälle mit den lustigen Gesichtern. In spielerischer Runde ahmen sie die Gesichtsausdrücke auf den Bällen nach. Die Bälle haben eine sehr griffige Gummioberfläche und springen ausgezeichnet. Abwaschbar. Jeweils Ø 15 cm

Hersteller-ID: H-10003 (Seite 322)

**33692H51\*** 6 Stück 27,31 / **32,50 €**

**03 | Soft-Schlagball**

Die Hand ist der Schläger. Dies hilft gerade unsicheren Kindern, da sie im Gegensatz zur Reichweite eines Schlägers den Aktionsradius der eigenen Arme und Hände bereits instinktiv kennen. Die Federn verbessern die Flugeigenschaften. Das Softgummi ist angenehm zu spielen. Lieferung in Überraschungsfarbe

Gewicht: ca. 60 g, Länge: ca. 28 cm  
 Warnhinweis: 1 (Seite 321)  
 Hersteller-ID: H-10003 (Seite 352)

**35199H51** Stück 5,46 / **6,50 €**

**04 | Wurfscheibe „Soft“**

Extrem leichte Wurfscheibe aus hochelastischem Schaumstoff mit tollen Flugeigenschaften; unzerbrechlich, für Spielspaß ohne jedes Risiko.

Lieferung in Überraschungsfarbe. Unbeschichtet, ca. 25 g, Ø 22 cm  
 Warnhinweis: 1 (Seite 321)  
 Hersteller-ID: H-10003 (Seite 322)

**35458H51** Stück 3,28 / **3,90 €**

**05 | Farbiger Ribbon-Ball**

Sehr gut springender Ball mit farnefrohen Bändern, Ø ca. 5 cm (35 g, Lieferung in Überraschungsfarbe)

Warnhinweise: 1, 4 (Seite 321)  
 Hersteller-ID: H-10003 (Seite 322)

**35474H51** 3,35 / **3,99 €**



### 01 | Farbige Rhythmbänder

Mit Drehring am Kunststoff-Stab montiert, 4 cm breit. Besonders geeignet für den Gymnastik- und Rhythmikunterricht in der Primarstufe und der Sekundarstufe I sowie bei allen Gruppengestaltungen.

Material Bänder: 100 % Polyester  
Alle Hersteller-ID: H-10003 (Seite 322)

Satz 1: 5 Bänder in 5 Farben

3174H51 Länge: 1,6 m, Stab: 30 cm 30,21 / **35,95 €**

Satz 2: 5 Bänder in 5 Farben

3175H51 Länge: 3 m, Stab 30 cm 34,41 / **40,95 €**



### 02 | Doppel-Rhythmbänder

An jedem Handstab sind jeweils 2 bunte Bänder, 2,5 cm breit, an einem Drehwirbel befestigt – eine interessante Alternative zu den normalen Rhythmbändern. Die Bewegungen erscheinen viel intensiver. Durch die geringe Länge der Bänder (je ca. 0,90 m) und der Stäbe (ca. 23 cm) lassen sie sich bereits ab der Grundschule hervorragend einsetzen.

Material Bänder: 100 % Polyester  
Satz mit 6 Doppel-Bändern in 6 Farben  
Hersteller-ID: H-10003 (Seite 322)

33450H51 35,71 / **42,50 €**



### 03 | Basketball „Junior“

Umfang: 66 cm, Ø 20 cm, Ballgröße: 4  
Gewicht: 290 g, Material: Kunststoff  
Hersteller-ID: H-10003 (Seite 322)

760879H51 Stück 9,75 / **11,60 €**



### 04 | Fußball

Beste Qualität, sorgfältig von Hand genäht.  
Preisgünstiger Trainingsfußball in offizieller Größe und offiziellem Gewicht. Farbe: Blau  
Hersteller-ID: H-10003 (Seite 322)

34276H51\* Größe 5, Stück 17,61 / **20,95 €**

### 05 | Stand-Basketballkorb

Der freistehende Basketballkorb ist speziell für kleine Kinder entwickelt: Durch die niedrige Höhe werden sie schnell die ersten Körbe werfen. Mit diesem Erfolgserlebnis macht das Trainieren der Hand-Auge-Koordination richtig Spaß – drinnen und draußen.

Korb: Ø 40 cm, Höhe: 86 cm  
Material: lackiertes Stahlrohrgestell, Netz aus 100 % Nylon. Ab 3 Jahren  
Lieferung erfolgt zerlegt zur einfachen Selbstmontage und ohne Ball  
Hersteller-ID: H-10872 (Seite 322)

59809H51\* Stück 101,64 / **120,95 €**



### 01 | Fallschirm-Schwungtuch

Ein vielseitig einsetzbares Spielgerät für drinnen und draußen. Ideal für Bewegungsspiele und rhythmische Übungen in der Gruppe. Sehr vielseitig, mit Halteschlaufen. Material: 100 % Nylon  
Alle Hersteller-ID: H-10003 (Seite 322)

<b>36342H51</b>	0,85 x 1,3 m, 0,1 kg	13,87 / <b>16,50 €</b>
<b>3217H51</b>	Ø 1,80 m, 0,4 kg	29,37 / <b>34,95 €</b>
<b>3196H51</b>	Ø 3,60 m, 1,0 kg	40,76 / <b>48,50 €</b>
<b>3197H51</b>	Ø 6,10 m, 2,1 kg	81,47 / <b>96,95 €</b>
<b>3205H51</b>	Ø 7,30 m, 2,3 kg	116,76 / <b>138,95 €</b>

**Solange Vorrat reicht**



### 02 | Schwungtuch „Sternenhimmel“

Ein Riesen-Schwungtuch, das vor allem Kinder zum Spielen und Träumen einlädt. Ständig werden in Gruppen neue Bewegungsimpulse herausgefordert. Ideal auch als Dekoration oder für Theater- und Rollenspiele „unter dem Sternenhimmel“. Mit feuchtem Tuch abwischen, nicht in der Waschmaschine waschen!

Material: 100 % Nylon  
Hersteller-ID: H-10003 (Seite 322)

#### Kleines Sternenschwungtuch

<b>35649H51*</b>	Ø 1,8 m	34,41 / <b>40,95 €</b>
------------------	---------	------------------------

#### Großes Sternenschwungtuch inkl. Packsack

<b>35645H51*</b>	Ø 5 m	99,12 / <b>117,95 €</b>
------------------	-------	-------------------------



### 03 | Balance-Schwungtuch

Vielseitiges Balance-Schwungtuch für abwechslungsreiche und anspruchsvolle Bewegungsspiele. Mit den acht Bahnen wird ein Ball in Bewegung gehalten. Dieser kann je nach Schwierigkeitsgrad gerollt oder auch hin- und hergeworfen werden.

Die farbigen Streifen ermöglichen eine einfache Teambildung. Lustiges Gruppenspiel mit höherem Anforderungscharakter als beim klassischen Schwungtuch.

8 farbige Bahnen mit je 2 Halteschlaufen, Ø 3,5 m

Material: 100 % Nylon  
Lieferung ohne Ball  
Hersteller-ID: H-10003 (Seite 322)

<b>33994H51</b>	44,12 / <b>52,50 €</b>
-----------------	------------------------

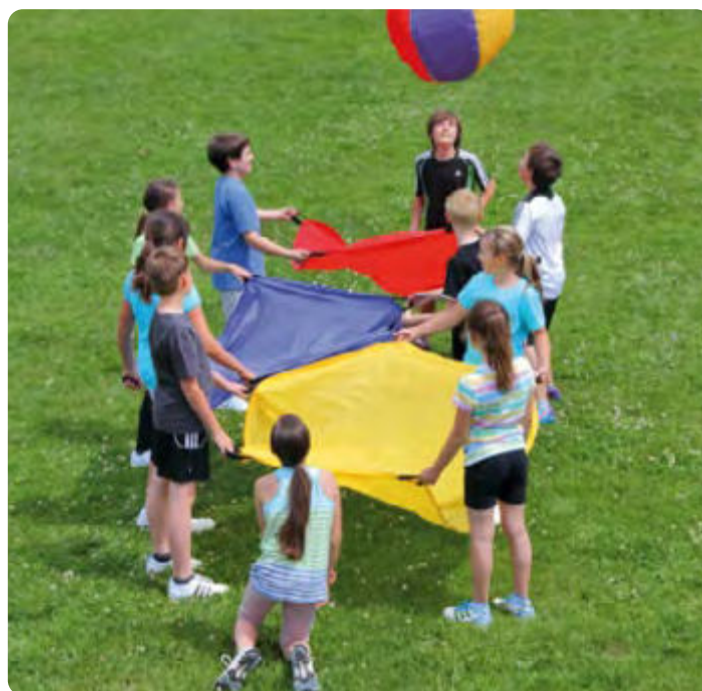

### 04 | Schwungtuch-Ballspiel

Lustiges Teamspiel für den Pausenhof!

Mit den Schwungtüchern wird der große luftgefüllte Ball hin- und hergespielt. Das erfordert Kooperation, denn man muss sich im Team schon für eine Richtung entscheiden. Der Ball wird mit einem Fön oder Gebläse gefüllt. An jedem der strapazierfähigen Schwungtüchern befinden sich 6 Halteschlaufen, sodass 9 Schülerinnen und Schüler gleichzeitig spielen können.

3 farbige Schwungtücher, Ø 140 cm, Lieferung in Überraschungsfarbe, 1 Ball, Ø 60 cm

Material: 100 % Nylon  
Warnhinweis: 1 (Seite 321)  
Hersteller-ID: H-10003 (Seite 322)

<b>754358H51*</b>	57,94 / <b>68,95 €</b>
-------------------	------------------------





### 01 | Sprungseil, 5 m

Kinder lieben es, sich zu bewegen. Wer schafft es am häufigsten, durch das schwingende Seil zu springen? Wer hat den Bogen raus und wirft über mehrere Köpfe gleichzeitig das Sprungseil? Das Besondere: An einem Ende ist ein Drehwirbel befestigt, der für optimales Schwingen sorgt. Das andere Ende kann mithilfe eines Hakens an Wänden angebracht werden bzw. um Bäume gebunden werden. Lieferung in Überraschungsfarbe  
Material: 100 % Polypropylen  
Hersteller-ID: H-10228 (Seite 322)

53617H51\* 5 m

6,71 / **7,99 €**  
(1 m = € 1,34 / € 1,60)



### 03 | Rope-Skipping-Seile

Seile in leuchtenden Farben mit festen Griffen, in denen das Seil frei beweglich bleibt.

Material Ummantelung: 100 % Polypropylen  
Kurze Längen – ideal für Kinder, Länge: 2,43 m,  
Gewicht: 90 g

Alle Hersteller-ID: H-10003 (Seite 322)

3514H51 Gelb

3028H51 Blau

3516H51 Pink

3029H51 Grün

je 5,87 / **6,99 €**

### 04 | Betzold Springseile

5 Springseile in den Farben Rot, Gelb, Grün, Blau, Orange. Extrarobust. 9 mm stark. Zusammengeknotet entsteht ein riesiges Springseil. Länge: je 2,2 m,  
Material: 100 % Polypropylen  
Hersteller-ID: H-10003 (Seite 322)

54833S52 5 Stück

8,82 / **10,50 €**  
(1 m = € 0,80 / € 0,96)

## Kunterbunt springen und hüpfen

10 Stück

### 05 | Gymnastik-Sprungseile

Nach internationalen Vorschriften (F.I.G.) geflochten: 3 m lang, 9 mm stark (gleichbleibend); in kräftigen, leuchtenden Farben.

Material: 100 % Polypropylen  
In verschiedenen Farben, sortiert  
Hersteller-ID: H-10003 (Seite 322)

3581H51 10 Stück

25,17 / **29,95 €**  
(1 m = € 0,84 / € 1,-)

5

5 Stück

4

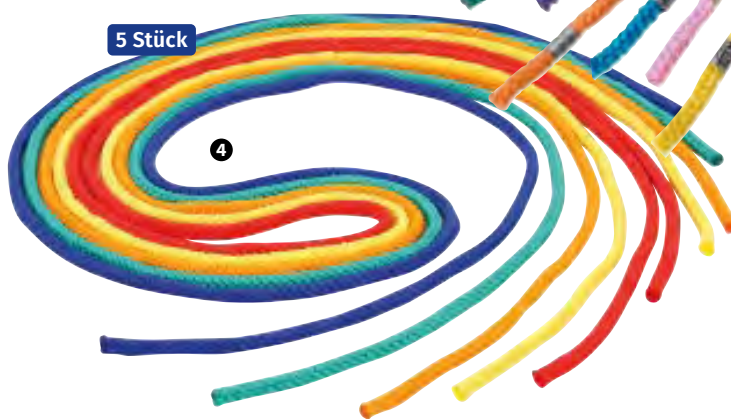





je Set 6 Stück

**01 | Betzold Weichfaser-Springseile**

Länge: je 2,8 m, Ø 1 cm, Material: 100 % Baumwolle  
Alle Hersteller-ID: H-10003 (Seite 322)

<b>757749H51</b>	6 Stück, natur	12,10 / <b>14,40 €</b> (1 m = € 0,72 / € 0,86)
<b>757750H51</b>	6 Stück, bunt	15,08 / <b>17,95 €</b> (1 m = € 0,90 / € 1,07)

**02 | Seil-Set „Regenbogen“**

Die 12 Kurzseile sind eine echte Bereicherung für Ihren Sport- und Bewegungsunterricht. Vielseitig einsetzbar, ob als „Schwänzchen“ bei „Fang den Fuchs“, als Fuß-Staffel, um die Motorik der Füße zu schulen, für Knoten-Übungen oder als Hüpflinie. Länge: je 40 cm, 1 cm stark. Material: 100 % Baumwolle  
Hersteller-ID: H-10003 (Seite 322)

<b>757751H51</b>	12er-Set	8,57 / <b>10,20 €</b>
------------------	----------	-----------------------

**03 | Betzold Rundtasche mit Springseilen**

**Inhalt:** 20 Springseile in 10 verschiedenen Farben (3581H51, Länge: 300 cm, Ø 9 mm), Nylon-Tasche mit Netzeinsatz (36298H51).  
Material: Tasche: 100 % Nylon, in Überraschungsfarbe, Seile: 100 % Polypropylen  
Hersteller-ID: H-10001 (Seite 322)

<b>33828H51</b>		49,16 / <b>58,50 €</b>
-----------------	--	------------------------

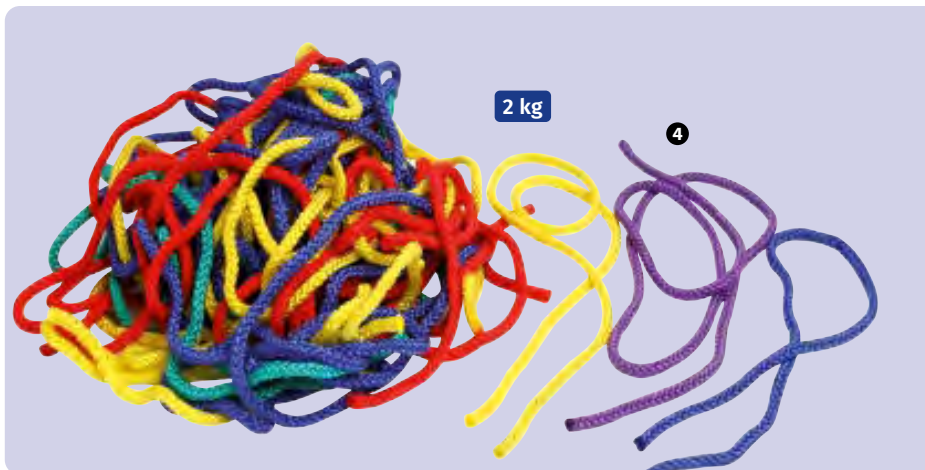

2 kg

**04 | Bunte Seile in jeder Länge**

Die Seile haben verschiedene Längen zwischen 50 und 200 cm. Insgesamt enthält das Set ca. 65 m Seil. Damit sind der Kreativität beim Gestalten und beim Spielen keine Grenzen gesetzt. Ideal als Zugseile für Rollbretter!  
Material: 100 % Polypropylen  
Hersteller-ID: H-10003 (Seite 322)

<b>33551H51</b>	2 kg	17,61 / <b>20,95 €</b>
-----------------	------	------------------------



**05 | Aufhängevorrichtung für Seile**

Praktische Lagerhilfe zur Sortierung und Aufbewahrung von ca. 100 Seilen. Stabile Metallschiene zur Wandmontage, 34 cm breit, mit 20 cm langen Aufhängezapfen. Lieferung ohne Seile  
Hersteller-ID: H-10003 (Seite 322)

<b>33475H51</b>		15,08 / <b>17,95 €</b>
-----------------	--	------------------------



50 m

**06 | 50-Meter-Seil**

Hier haben Sie die Möglichkeit, die Länge Ihrer Spring- und Schwungseile selbst zu bestimmen. Einfach abschneiden und die Enden zum Versiegeln kurz erhitzen – fertig!  
Ø ca. 8 - 10 mm, Material: 100 % Polypropylen  
Hersteller-ID: H-10003 (Seite 322)

<b>33469H51</b>	50 Meter, rot	42,44 / <b>50,50 €</b> (1 m = € 0,85 / € 1,01)
-----------------	---------------	---



**07 | Schwungseile**

In den verschiedensten Bereichen in Sport und Spiel einsetzbares, 9 mm starkes, gleichbleibend dickes Seil. Material: 100 % Polypropylen  
Alle Hersteller-ID: H-10003 (Seite 322)

<b>3583H51</b>	Länge: 8 m, Farbe: Pink, Gewicht: 290 g	8,66 / <b>10,30 €</b> (1 m = € 1,08 / € 1,29)
<b>3584H51</b>	Länge: 10 m, Farbe: Grün, Gewicht: 350 g	10,67 / <b>12,70 €</b> (1 m = € 1,07 / € 1,27)
<b>3585H51</b>	Länge: 15 m, Farbe: Blau, Gewicht: 530 g	15,08 / <b>17,95 €</b> (1 m = € 1,01 / € 1,20)

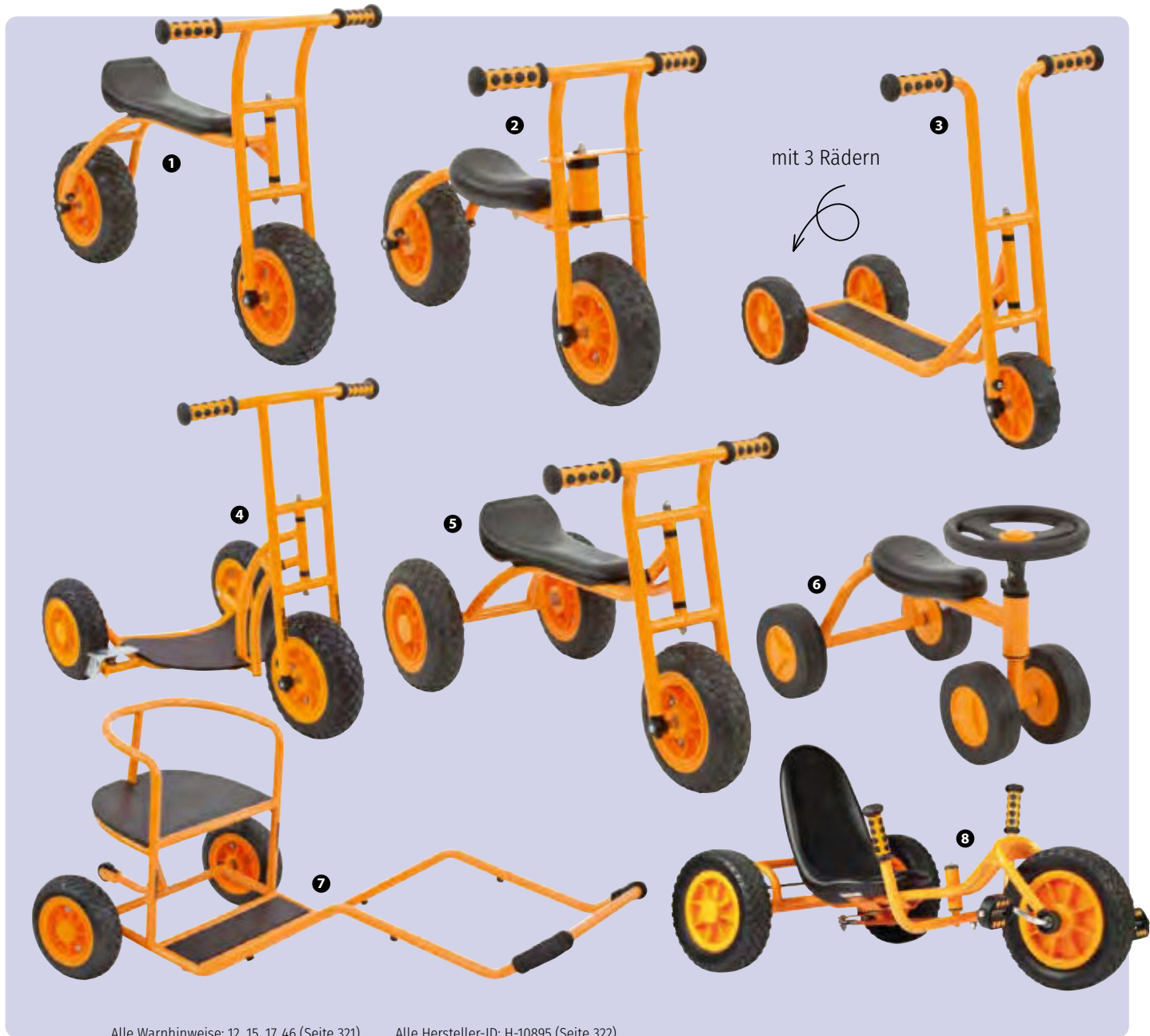

Alle Warnhinweise: 12, 15, 17, 46 (Seite 321)

Alle Hersteller-ID: H-10895 (Seite 322)

	01   Bike, groß	02   Bike, klein	03   Roller, klein	04   Roller mit Trittbrett	05   Dreirad	06   Vierrad	07   Rikscha	08   Trike
Höhe	62 cm	55 cm	58 cm	50 cm	50 cm	53 cm	125 cm	34 cm
Tiefe	89 cm	76 cm	68 cm	76 cm	80 cm	35 cm	65 cm	93 cm
Breite	46 cm	41 cm	26,5 cm	41 cm	35 cm	32 cm	50 cm	62 cm
Lenkerbreite	46 cm	41 cm	41 cm	41 cm	41 cm	21 cm	–	57 cm
Lenkerhöhe	62 cm	58 cm	58 cm	50 cm	58 cm	35 cm	–	34 cm
Sitzhöhe	40 cm	28 cm	–	–	29 cm	24 cm	34 cm	42,5 cm
Tritthöhe	–	–	10 cm	9 cm	–	–	10 cm	–
Gewicht	6,7 kg	5,5 kg	4,5 kg	9,4 kg	6,8 kg	3,6 kg	10,5 kg	14,2 kg
Belastbarkeit	max. 50 kg	max. 50 kg	max. 20 kg	max. 50 kg	max. 50 kg	max. 50 kg	max. 50 kg	max. 50 kg
Ø Rad hinten	26 cm	22 cm	15 cm	22 cm	24 cm	15 cm	24 cm	24 cm
Ø Rad vorne	26 cm	22 cm	15 cm	26 cm	24 cm	15 cm	24 cm	30 cm
Alter	Ab 3 Jahren	Ab 2 Jahren	Ab 2 Jahren	Ab 3 Jahren	Ab 2 Jahren	Ab 1,5 Jahren	Ab 3 Jahren	Ab 4 Jahren
Bremsvorrichtung	Nein	Nein	Nein	Ja	Nein	Nein	Nein	Nein
Material	Eisen, Kunststoff	Eisen, Kunststoff	Eisen, Kunststoff	Eisen, Kunststoff	Eisen, Kunststoff	Eisen, Kunststoff	Eisen, Kunststoff	Eisen, Kunststoff
Bestellnummer	58825H51	58826H51	58820H51	97858H51*	58823H51*	58827H51	58819H51	97869H51*
Preis	175,63 / <b>209,- €</b>	158,82 / <b>189,- €</b>	108,40 / <b>129,- €</b>	184,03 / <b>219,- €</b>	192,44 / <b>229,- €</b>	116,81 / <b>139,- €</b>	268,07 / <b>319,- €</b>	335,29 / <b>399,- €</b>



# Kiga-Fahrzeuge

– perfekte Wegbegleiter

## Produktvorteile:

- durch begrenzten Lenkeinschlag kein Einklemmen der Finger möglich
- robuste Handgriffe mit Gumminoppen (Polypropylen und thermoplastische Elastomere) für soliden Halt
- Extralanger, stabiler und wetterfester Kunststoff Sitz, keine Sitzverstellung!
- Pulverbeschichtete Stahlrohrrahmen gewährleisten einen hohen Rostschutz und jahrelange Freude.
- hohe Haltbarkeit, leichter Lauf sowie lange Lebensdauer durch Industriekugellager in den Felgen
- Nie wieder aufpumpen! Dank durchgeschäumter EVA-Bereifung sind die Räder extrem robust und beständig – für leises Fahren.
- einfache Montage



Alle Hersteller-ID: H-10895 (Seite 322)

	09   Kindertaxi	10   Doppeltaxi
Höhe	115 cm	64 cm
Tiefe	63 cm	113 cm
Breite	56 cm	68 cm
Lenkerbreite	48 cm	46 cm
Lenkerhöhe	62,5 cm	64 cm
Sitzhöhe	38 cm	42,5 cm
Tritthöhe	–	–
Gewicht	12,5 kg	15 kg
Belastbarkeit	max. 80 kg	max. 100 kg
Ø Rad hinten	24 cm	24 cm
Ø Rad vorne	30 cm	30 cm
Alter	Ab 3 Jahren	Ab 4 Jahren
Bremsvorrichtung	Nein	Nein
Material	Eisen, Kunststoff	Eisen, Kunststoff
Bestellnummer	<b>58824H51*</b>	<b>97870H51*</b>
Preis	377,31 / <b>449,- €</b>	377,31 / <b>449,- €</b>

### Fahrzeuge haben positive Auswirkungen auf die kindliche Entwicklung!

Durch das Fortbewegen der Fahrzeuge mit den Beinen wird die Beinmuskulatur gestärkt und die Körper-Balance und motorische Entwicklung gefördert.  
Alle Warnhinweise: 12, 15, 17, 46 (Seite 321)





### 01 | Kleines Rollbrett in bunten Farben

2 seitliche Griffe bieten Halt und schützen die Finger. Mit stabilen Kunststoff-Rollen (schwenkbar). Belastbar bis 80 kg  
 B x H Sitzfläche: 30 x 30 cm  
 Alle Warnhinweis: 23 (Seite 321)  
 Alle Hersteller-ID: H-10003 (Seite 322)

- 54605H51 Grün
- 54604H51 Lila
- 54606H51 Orange
- 54607H51 Blau
- 3855H51 Gelb

je 20,97 / **24,95 €**



mit Haltegriffen



6 Rollbretter & Ständer

### 02 | Sparset

6 kleine Rollbretter in 6 Farben (s. oben) und Ständer  
 Warnhinweis: 23 (Seite 321)  
 Hersteller-ID: H-10003 (Seite 322)

33887H51

107,52 / **127,95 €**



## Fahrzeug mit „Allradantrieb“

### 03 | Rutschrad

Die aus weichem Kunststoff bestehenden Räder bieten schon den Aller kleinsten großen Fahrspaß. Hier ist kein kräftiges Abstoßen mit den Beinen erforderlich.

Durch die Bewegungen mit den Beinen fördert das Rutschrad den Muskelaufbau und die Balance. So können die Kleinkinder ihre ersten Entdeckungen auf vier Rädern beginnen. Belastbar bis max. 20 kg  
 H x B x T: 38,6 x 32,3 x 52 cm

Material: Ahorn-Buche-Sperrholz, Räder aus Kunststoff

Ab 12 Monaten

Warnhinweise: 12, 15, 17, 46 (Seite 321)

Hersteller-ID: H-10349 (Seite 322)

58450H51\* Stück

69,33 / **82,50 €**





### 01 | Betzold Slackline-Set

Ob im Freien oder in der Halle – zwischen 2 stabile Bäume oder Ähnlichem spannen Sie kinderleicht einen Balancier-Pfad. Schnelle Lernerfolge für Slackline-Neulinge gewährleistet das Hilfsseil, welches auf ca. 2 m Höhe gespannt werden kann. Ihre Kinder laufen so innerhalb kürzester Zeit mühelos auf der Slackline. Beim Balancieren werden Gleichgewichtssinn, Koordination und Ausdauer spielerisch gefördert.

**Inhalt:** Slackline, 15 m lang, 5 cm breit, Hilfsseil 15 m lang, 2,5 cm breit, 2 Spannratschen aus rost-freiem Stahl, Ratschen-Abdeckung, 2x Baumschutz, Aufbewahrungstasche aus 100 % Polyester  
Warnhinweis: 2 (Seite 321)  
Hersteller-ID: H-10003 (Seite 322)

34144H51 45,80 / 54,50 €

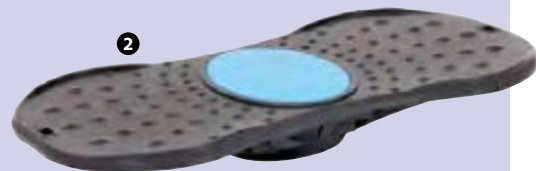

### 02 | Balance-Board

Fördert Gleichgewicht und Reaktionsfähigkeit. Die Oberfläche des robusten Kunststoff-Bretts ist genoppt und garantiert somit optimalen Halt. Wie lange können Ihre Lernenden auf einem Bein darauf balancieren? Die Herausforderung nimmt zu, wenn zusätzlich ein Ball hin- und hergespielt wird.  
H x B x T: 6 x 44 x 26 cm, Gewicht: 850 g  
Hersteller-ID: H-10003 (Seite 322)

36369H51 Stück 19,75 / 23,50 €



### 03 | Betzold Balanciertau

5 m, Ø 4 cm. Material: 100 % Polypropylen  
Warnhinweis: 2 (Seite 321)  
Hersteller-ID: H-10003 (Seite 322)

34461H51 47,48 / 56,50 €



Höhe  
einstellbar

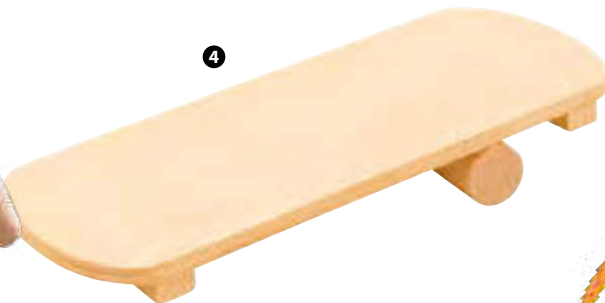

### 04 | Balancier-Rollbrett

Auf diesem Balancier-Rollbrett trainieren Ihre Kinder Gleichgewichtssinn und Koordinationsfähigkeit. Das Stehen auf dem Brett ist eine echte Herausforderung, die den Kindern viel Spaß macht. Auch für Therapiezwecke ideal geeignet  
B x H Brett: 48 x 20 cm, Rolle: Länge: 21 cm, Ø 4,7 cm

Material: Holz  
Warnhinweis: 3 (Seite 321)  
Hersteller-ID: H-10094 (Seite 322)

34070H51\* Stück 26,01 / 30,95 €

Solange Vorrat reicht

### 05 | Betzold Stelzen aus Holz

Hochwertige Stelzen aus geschliffenem Holz mit einschraubbaren Griffen. Die Tritte können durch eine Steck- und Schraubverbindung beliebig angepasst werden.

Warnhinweis: 22 (Seite 321)  
Hersteller-ID: H-10001 (Seite 322)  
Größe 1: 125 cm – mit Haltegriff, Körpergröße bis 1,30 m, belastbar bis 50 kg

3281H51\* 40,29 / 47,95 €

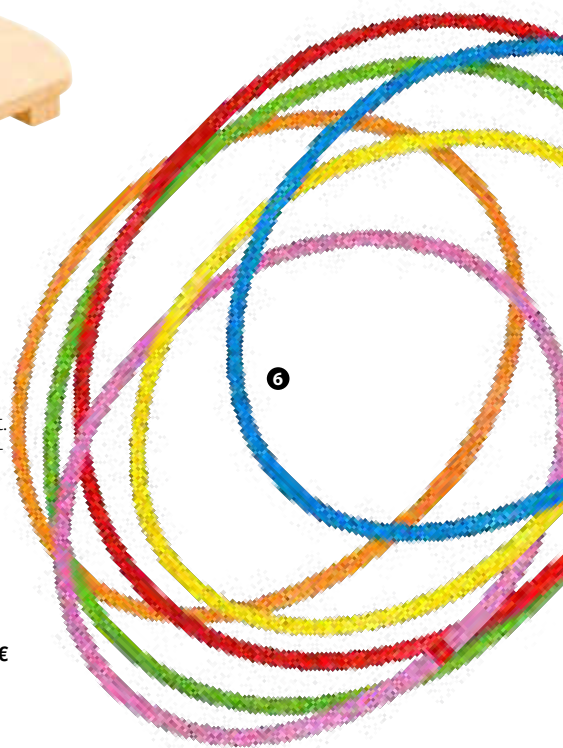

### 06 | Betzold Gymnastikreifen Regenbogen-Set

Ein Klassiker unter den Spiel- und Sportgeräten. Im praktischen Set erhalten Sie 6 farbenfrohe Gymnastikreifen in leuchtenden Regenbogenfarben. Alle Hersteller-ID: H-10003 (Seite 322)

57346H51 Ø 60 cm, 6 Stück 29,83 / 35,50 €

57350H51 Ø 80 cm, 6 Stück 31,89 / 37,95 €

Herstellerangaben Seite 322

Versandkosten: 5,80 / 6,90 € – Versandkosten Flexeo®-Möbel: 30,- / 35,70 € pro Möbelstück

171

Bild zeigt  
4 Matten  
zusammen



#### 01 | Puzzlematte

Dank der strukturierten Oberfläche liegen die Matten sehr rutschsicher. Die Verzahnung am Rand gewährleistet einen festen Zusammenhalt der Matten untereinander. Die Matten werden einfach ineinandergefügt und bieten viele Variationsmöglichkeiten. Im Lieferumfang sind 4 passende Randstücke enthalten, damit Sie immer eine sauber abgeschlossene Fläche auslegen können.

Die Matte ist beidseitig verwendbar, sodass Sie zwischen einem roten und blauen Boden wählen können.

Nur für den Innenbereich geeignet

Mattenstärke: 2 cm, Farbe: Blau/Rot  
H x B x T: 2 x 100 x 100 cm  
(inkl. Rand: 2 x 106 x 106 cm)  
Material: 100 % Ethylenvinylacetat-Schaumstoff  
Hersteller-ID: H-10904 (Seite 322)

34147H51\* Stück 71,85 / **85,50 €**

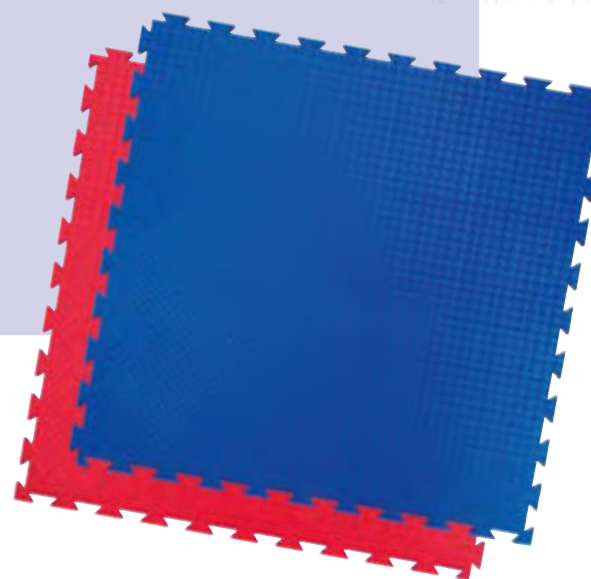

## Zum Toben und Relaxen



#### 02 | Yoga-Klassenset

**Inhalt:** 8 Gymnastikmatten (100 % Polyethylen) mit Ösen, 1 x 50 x 140 cm, 1 Satz Yoga-Karten „Tiere“, 1 Satz Yoga-Karten „Körper-Poesie“  
Hersteller-ID: H-10003 (Seite 322)

34059H51 Set 130,21 / **154,95 €**





### Betzold Kindergarten-Kicker

Mit 60 cm hat dieser extrarobuste Tischkicker die ideale Höhe für Kinder im Alter von 4 - 12 Jahren. So können schon die Allerkleinsten ohne verkramptes Schulternhochziehen spielen wie die Großen. Die Montage ist kinderleicht und das Material hat Spitzenqualität. Die stabilen und verchromten Spielstangen mit schwarzen Kunststoffgriffen laufen in einem Gleitlager, die geschraubten Spielfiguren werden zur Korpuswand hin mit Distanzpuffern gedämpft und sind mit Sicherheitsendkappen versehen. Die stabilen eckigen Tischbeine garantieren einen festen Stand.

Lieferung mit 2 Bällen, Ø 3,1 cm

H x B x T: 60 x 122 x 61 cm, Gesamttiefe mit Griffstangen: 102 cm, B x T Spielfeld: 104 x 58 cm

Gewicht: ca. 22 kg, inklusive 2 Bällen

Warnhinweise: 12, 5 (Seite 321)

Hersteller-ID: H-10001 (Seite 322)

767904H51

189,03 / **224,95 €**



### Mini-Kicker

Tischfußball begeistert Groß und Klein. Diese platzsparende Variante ist der Hit! 4 stabile Füße sorgen für einen sicheren Stand. Das kratzfeste Spielfeld hat hochgezogene Ecken. So bleibt der Ball immer in Bewegung. Der Kicker kann auf einen Tisch gestellt oder einfach auf dem Boden gespielt werden.

H x B x T: 32 x 92 x 51 cm, (mit Griffen 82 cm breit),

inklusive 2 Bällen

Warnhinweis: 5 (Seite 321)

Hersteller-ID: H-10001 (Seite 322)

767903H51\*

119,29 / **141,95 €**



# AUSSTATTUNG & MÖBEL

## Flexeo® Sportschrank

Abb.: Dekor Buche hell

Alle Artikel auf dieser Seite:



Höhe: 190 cm



Ballkörbe erleichtern die Trocknung der Bälle.

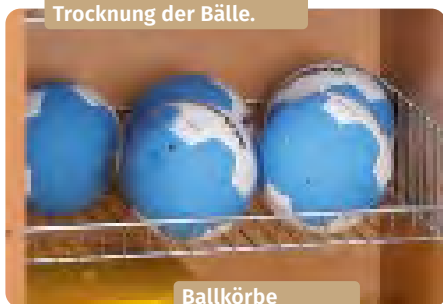

Ballkörbe höhenverstellbar

### Flexeo Universal-Sportschrank

Praktischer Sportschrank mit eingehängten Ballkörben (höhenverstellbar). Kein Ball rollt mehr heraus, alles bleibt geordnet und übersichtlich. Durch die Gitter erkennen Sie schnell, ob Ihre Materialien vollzählig sind. Eine solide 3-Punkt-Verriegelung schützt Ihre wertvollen Sportartikel. Wählen Sie zwischen 6 oder 8 praktischen Gitterkörben und entsprechend 4 oder 2 Fachböden oben. Auf Wunsch erhalten Sie die Drehtüren mit praktischen Gerätehaken.

H x B x T: 190 x 126,4 x 60 cm  
Lieferung ohne Inhalt  
Hersteller-ID: H-10278 (Seite 322)

#### 8 Gitterkörbe, 2 Fachböden

#### 6 Gitterkörbe, 4 Fachböden

Drehtüren mit Gerätehaken

01 | 809033H51 + Dekor + Schließbart  
ab 860,50 / **1.024,- €**

03 | 809035H51 + Dekor + Schließbart  
ab 886,55 / **1.055,- €**

Drehtüren ohne Gerätehaken

02 | 809034H51 + Dekor + Schließbart  
ab 930,25 / **1.107,- €**

04 | 809036H51 + Dekor + Schließbart  
ab 831,09 / **989,- €**

Aufgebaut geliefert • Frei Verwendungsstelle • 5 Jahre Garantie

Bitte wählen Sie aus:

#### Variante 1: Dekor

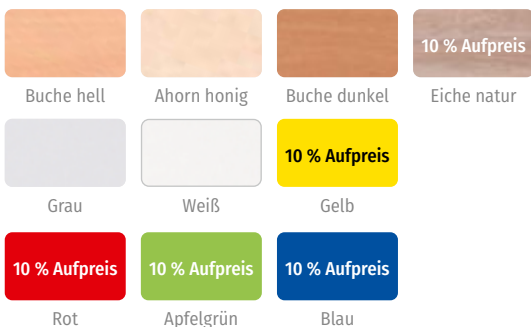

#### Variante 2: Schließbart



Schloss

Dreholive  
7,52 / 8,95 €  
Aufpreis

Schloss/Griff  
15,97 / 19,- €  
Aufpreis





# Stellwände mit Stoffoberfläche

## Stellwände in Kindergröße (75 x 120 cm)

Einzel aufstellbare Tafeln mit doppelseitig verwendbaren Oberflächen. Durch ihr geringes Gewicht und das einfache Stecksystem sind diese Tafeln kinderleicht auf- und wieder abgebaut. Die Tafeln können hoch- oder querformatig eingesteckt werden. Mal hoch – mal quer, mal rot – mal blau ... Doppelseitig mit farbigem Tuch bespannt, zum Fixieren von Gegen-

ständen mittels selbstklebendem Klettband oder zum Anbringen von Papier mit Pinnnadeln.  
B x H: 75 x 120 cm

Stative bitte extra bestellen.

Alle Hersteller-ID: H-10001 (Seite 322)

## Kinder-Stellwand

76923H51	Blau, Stück	
76922H51	Rot, Stück	
76924H51	Grau, Stück	je 100,80 / <b>119,95 €</b>

## Stativ in Kinderhöhe

für die Kinder-Stellwand. Aus stabilem Rundrohr, lichtgrau, mit T-Fuß, Höhe: 150 cm

76925H51	Stück	51,22 / <b>60,95 €</b>
----------	-------	------------------------

## Set mit 2 Stativen

76926H51	Set	101,64 / <b>120,95 €</b>
----------	-----	--------------------------

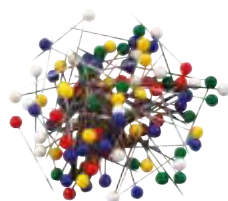

## Stecknadeln

für Moderationskarten, Lieferung in Überraschungsfarben, 2 Packungen à 100 Stück, Länge Nadel: 2,4 cm  
Hersteller-ID: H-10015 (Seite 322)

763701H51	200 Stück	4,62 / <b>5,50 €</b>
-----------	-----------	----------------------

**Solange Vorrat reicht**



## Pinn-/Stoßnadeln

Dose mit 200 Stück für Textil- und Korktafeln  
Hersteller-ID: H-10015 (Seite 322)

763659H51	200 Stück	7,39 / <b>8,80 €</b>
-----------	-----------	----------------------



Ausstattung & Möbel



# Ideal als Schwarzes Brett

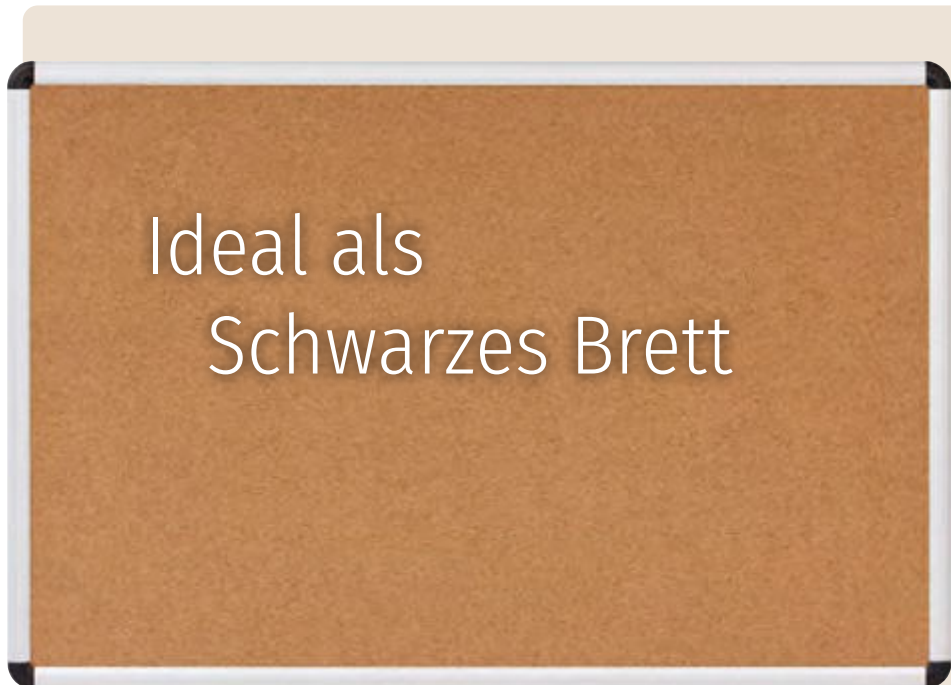

## Korktafeln mit Alurahmen

Präsentieren Sie wichtige Infos oder Projektarbeiten direkt im Gruppenraum auf dieser praktischen Tafel!

Die Einstiche der Pinnadeln schließen sich nach dem Herausziehen wieder. Dadurch ist die Tafel sehr langlebig. Hochwertige Korkplatte auf dünner Trägerplatte mit Alurahmen. Mit abgerundeten Kunststoffecken.

Inklusive Wand-Montagematerial  
Horizontal und vertikal montierbar

Tiefe: 1,6 cm

Alle Hersteller-ID: H-10001 (Seite 322)

<b>73859H51</b>	90 x 60 cm	43,28 / <b>51,50 €</b>
<b>73860H51</b>	120 x 90 cm	83,61 / <b>99,50 €</b>
<b>73861H51</b>	150 x 100 cm	112,56 / <b>133,95 €</b>

Die Einstiche schließen sich nach dem Herausziehen der Pinnadeln wieder – dadurch ist die Tafel besonders langlebig.

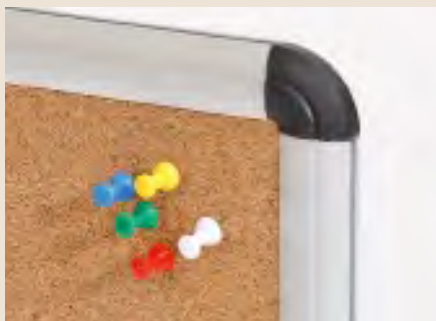

## Pinn-/Stoßnadeln

Dose mit 200 Stück für Textil- und Korktafeln  
Hersteller-ID: H-10015 (Seite 322)

<b>763659H51</b>	200 Stück	7,39 / <b>8,80 €</b>
------------------	-----------	----------------------

## Textiltafeln mit Alurahmen, blau

Ihre Aushänge und Infos lassen sich mit Pinnadeln schnell und einfach auf der Textilfläche der Pinnwand fixieren. Einstiche der Pinnadeln bleiben auch bei häufiger Nutzung unsichtbar. Robuster Velours-Stoff auf dünner Trägerplatte mit Alurahmen. Mit abgerundeten Kunststoffecken.

Inklusive Wand-Montagematerial  
Horizontal und vertikal montierbar

Tiefe: 1,6 cm

Alle Hersteller-ID: H-10001 (Seite 322)

<b>73862H51</b>	90 x 60 cm	42,82 / <b>50,95 €</b>
<b>73863H51</b>	120 x 90 cm	83,61 / <b>99,50 €</b>
<b>73864H51</b>	150 x 100 cm	112,56 / <b>133,95 €</b>

Der hochwertige Velours-Stoff ist besonders robust. Einstiche bleiben auch bei häufiger Nutzung unsichtbar.





## Weißwandtafeln

Trocken abwischbare Whiteboards mit Alurahmen!  
Die Whiteboards sind mit einer kratzfesten Schreibfläche aus weiß beschichtetem Stahl versehen. Sie beschreiben diese Tafeln mit geeigneten Filzstiften unendlich oft. Die Schrift wischen Sie ganz einfach trocken ab.  
Die Tafeln sind extrem robust gebaut: Selbst ein Sturz aus kleinen Höhen kann den Tafeln nichts anhaben. Der Rahmen besteht aus robustem Aluminium, die Ecken sind alle extra verstärkt und die Rückwand ist mit einer Stahlplatte versehen. Durch den Stahlrücken sind die Tafeln zusätzlich magnetisch und ermöglichen so auch den Unterricht mit magnetischen Lehrmitteln.

Jeder Tafel liegt Wand-Montagematerial bei.  
Tiefe: 1,6 cm

Alle Hersteller-ID: H-10001 (Seite 322)

<b>74951H51</b>	90 x 60 cm	69,33 / <b>82,50 €</b>
<b>74952H51</b>	120 x 90 cm	105,84 / <b>125,95 €</b>



- je 2 Stifte pro Farbe
- runde Stiftspitze
- rückstandslos abwischbar
- angenehmes Gleiten beim Schreiben

**Whiteboard-Stifte**  
Für ein optimales Ergebnis auf Ihrem Whiteboard!  
Hersteller-ID: H-10001 (Seite 322)

<b>763712H51*</b>	8 Stück	8,32 / <b>9,90 €</b>
-------------------	---------	----------------------

**Whiteboard-Wischer**  
magnetisch  
Das Filztuch ist auswechselbar.  
Material Tuch: 100 % PET  
Hersteller-ID: H-10001 (Seite 322)

<b>763714H51</b>	2 Stück	nur 6,71 / <b>7,99 €</b>
------------------	---------	--------------------------

**Ersatztücher**  
für Whiteboard-Wischer  
Material Tuch: 100 % PET  
Hersteller-ID: H-10015 (Seite 322)

<b>77648H51*</b>	10 Stück	2,18 / <b>2,60 €</b>
------------------	----------	----------------------

**Spar-Set Greifmagnete, Ø 2 cm**  
In Kunststoffbox mit Klarsichtdeckel. 40 Greifmagnete, Ø 2 cm, 10 Stück von jeder Farbe (Gelb, Rot, Blau & Grün) im Set  
Hersteller-ID: H-10001 (Seite 322)

<b>87H51</b>	Set	17,23 / <b>20,50 €</b>
--------------	-----	------------------------

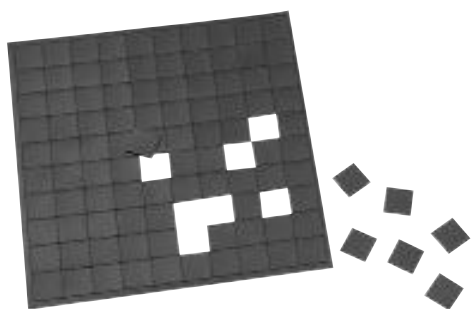

## Magnet-Haftis

100 selbstklebende Magnetquadrate  
Alle Hersteller-ID: H-10001 (Seite 322)

<b>7788H51</b>	1 x 1 cm	3,70 / <b>4,40 €</b>
<b>86605H51</b>	2 x 2 cm	5,63 / <b>6,70 €</b>

**Magnetclips zum Bilderaufhängen**  
Hängen Sie Ihre Bilder, Kunstdrucke und Wandtafeln variabel an magnethaftende Tafeln und Metallleisten.  
Hersteller-ID: H-10001 (Seite 322)

<b>74228H51</b>	3 Stück	5,03 / <b>5,99 €</b>
-----------------	---------	----------------------

**8 m magnetisches Klebeband auf Abroller**  
Magnetisieren Sie Papier oder Materialien in Sekundenschnelle. Ziehen Sie das Magnetband einfach wie Klebefilm aus dem Abroller. Es lässt sich auch rückstandslos wieder entfernen.  
8 m Magnetband (19 mm breit, 0,3 mm dick) im praktischen Spender mit Abrisszacken  
Hersteller-ID: H-10001 (Seite 322)

<b>78566H51</b>	Stück	8,32 / <b>9,90 €</b>
-----------------	-------	----------------------



### 01 | Betzold EduCasa Wandtafel „Haus“

Praktische Wandtafel in Hausform. Auf kindgerechter Höhe aufgehängt, können die Kinder hier ihrer Kreativität freien Lauf lassen.

Lieferung mit Montagematerial zur Wandmontage

H x B x T: 117 x 78 x 1,6 cm

Material: MDF, Tafellack

Hersteller-ID: H-10223 (Seite 322)

41640H51 Petrol

140,29 / **166,95 €**



Materialinfo  
Seite 218

### 02 | Betzold EduCasa Magnetwand „Haus“

Nützliche Magnetwand in Hausform (Magnete nicht enthalten).

Lieferung mit Montagematerial zur Wandmontage

H x B x T: 117 x 78 x 1,9 cm

Material: Spanplatte

Warnhinweis: 2 (Seite 321)

Hersteller-ID: H-10223 (Seite 322)

41641H51 Stück

318,49 / **379,- €**

 **SCHREINERQUALITÄT**  
made in Germany

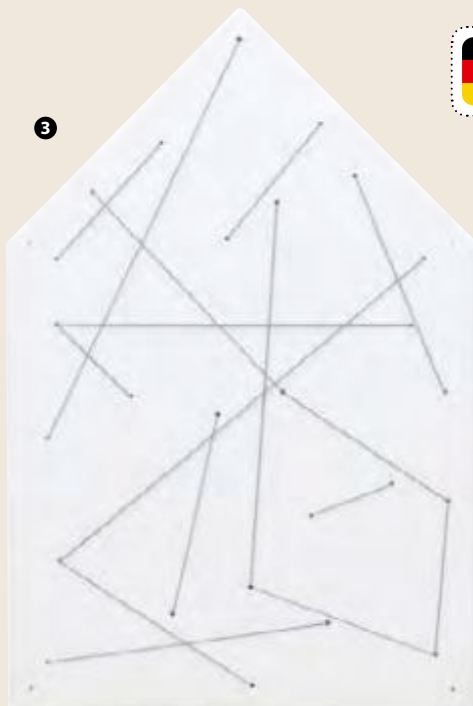

### 03 | Betzold EduCasa Memoboard-Haus, mit Gummiband

Das Memoboard ist mit vielen Löchern versehen, durch die ein Gummiband gespannt werden kann. Daran können Notizen, Fotos und Karten gesteckt werden. Lieferung inkl. 8 m Gummiband und Montagematerial zur Wandmontage

H x B x T: 117 x 78 x 2,6 cm

Material: MDF

Warnhinweise: 2, 4 (Seite 321)

Hersteller-ID: H-10223 (Seite 322)

41643H51 Stück

163,82 / **194,95 €**



### 04 | Betzold EduCasa Pinnwand „Haus“

An der großen Pinnwand findet alles seinen Platz. Die Pinnwand ist in klassischer Hausform gestaltet und fügt sich so sehr gut in den Kindergarten ein. Zur einfachen Wandmontage. Lieferung mit Montagematerial zur Wandmontage

H x B x T: 117 x 78 x 2,6 cm

Material: Spanplatte, Kork

Hersteller-ID: H-10223 (Seite 322)

41636H51

168,87 / **200,95 €**



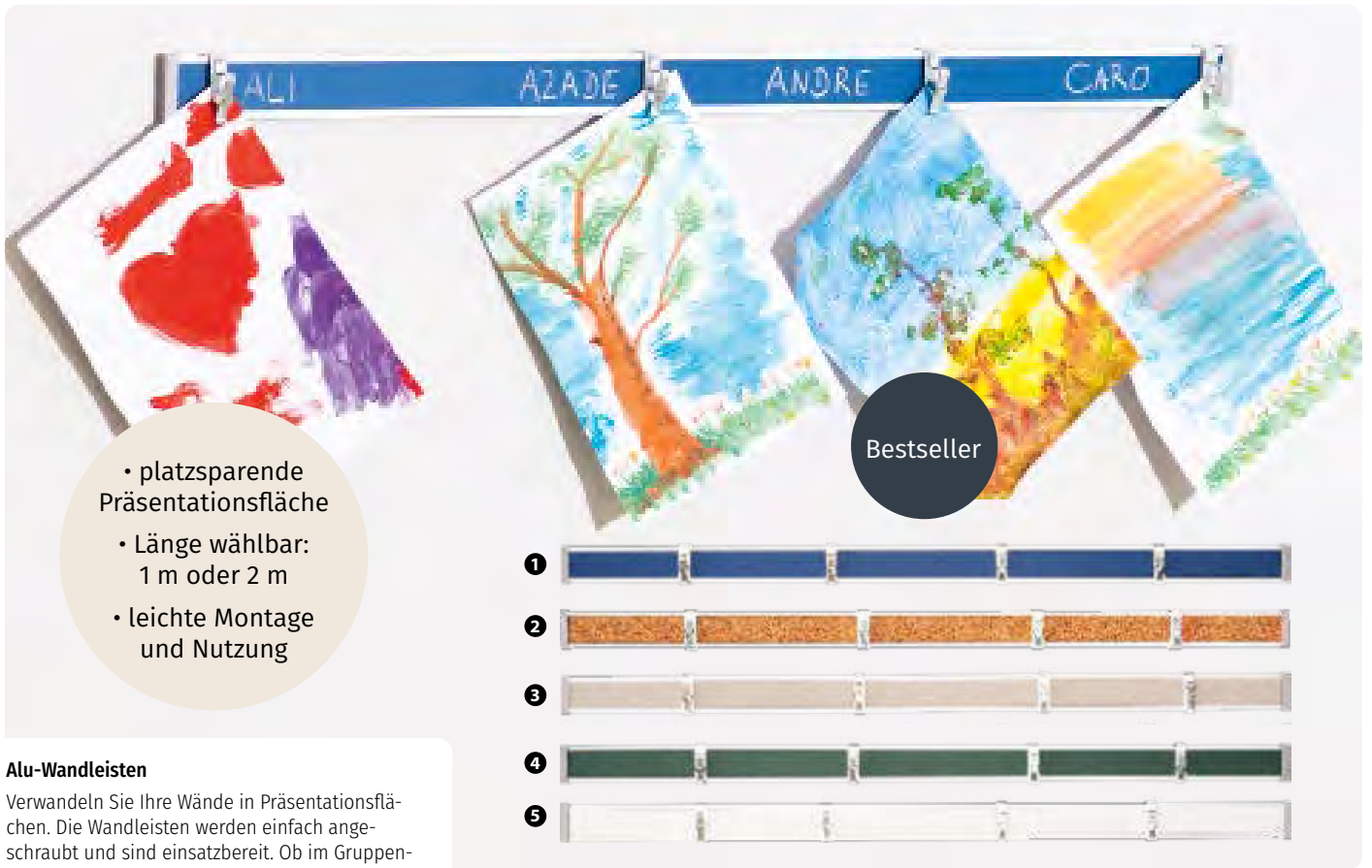

- platzsparende Präsentationsfläche
- Länge wählbar: 1 m oder 2 m
- leichte Montage und Nutzung

**Alu-Wandleisten**

Verwandeln Sie Ihre Wände in Präsentationsflächen. Die Wandleisten werden einfach angeschraubt und sind einsatzbereit. Ob im Gruppenraum oder in den Gängen, Sie präsentieren Bilder oder einfach nur Aushänge stets ordentlich und aufgeräumt. Schieben Sie Ihren Aushang einfach in die Rollklemmen und er hält perfekt. Praktische Haken dienen als Aufnahmen, z. B. für die Schlaufen einer Wandkarte. Pro Meter Wandleiste werden 4 praktische Rollklemmen mitgeliefert.  
 Höhe der Alu-Wandleiste: 5 cm. Tiefe: ca. 2 cm  
 Alu-Wandleisten: Maximale Länge am Stück: 2 m  
 Alle Hersteller-ID: H-10001 (Seite 322)

**1 Alu-Wandleiste blaue Tafel-Oberfläche**

Magnethaftend und mit Kreide beschreibbar

<b>79563H51</b>	1 m	58,78 / <b>69,95 €</b>
<b>79564H51</b>	2 m	71,39 / <b>84,95 €</b> (1 m = € 35,69 / € 42,48)

**2 Alu-Wandleiste Kork**

Kork-Oberfläche für Pinnadeln, daher auch ohne Rollklemmen nutzbar, optimal zur Präsentation, zum Beispiel von Bildern, geeignet

<b>79559H51</b>	1 m	23,11 / <b>27,50 €</b>
<b>79560H51</b>	2 m	45,80 / <b>54,50 €</b> (1 m = € 22,90 / € 27,25)

**3 Alu-Wandleiste Korklinoleum**

Für Pinnadeln

<b>79565H51</b>	1 m	23,11 / <b>27,50 €</b>
<b>79566H51</b>	2 m	45,80 / <b>54,50 €</b> (1 m = € 22,90 / € 27,25)

**4 Alu-Wandleiste grüne Tafel-Oberfläche**

Mit grüner Tafelstahl-Oberfläche, magnethaftend und mit Kreide beschreibbar

<b>79561H51</b>	1 m	58,78 / <b>69,95 €</b>
<b>79562H51</b>	2 m	71,39 / <b>84,95 €</b> (1 m = € 35,69 / € 42,48)

**5 Alu-Wandleiste Whiteboard**

Mit Whiteboard-Oberfläche, magnethaftend und mit Boardmarkern beschreibbar

<b>79567H51</b>	1 m	58,78 / <b>69,95 €</b>
<b>79568H51</b>	2 m	71,39 / <b>84,95 €</b> (1 m = € 35,69 / € 42,48)



**Spar-Set Greifmagnete, Ø 2 cm**

In Kunststoffbox mit Klarsichtdeckel. 40 Greifmagnete, Ø 2 cm, 10 Stück von jeder Farbe (Gelb, Rot, Blau & Grün) im Set  
 Hersteller-ID: H-10001 (Seite 322)

<b>87H51</b>	Set	17,23 / <b>20,50 €</b>
--------------	-----	------------------------

**Spar-Set Greifmagnete, Ø 3 cm**

In Kunststoffbox mit Klarsichtdeckel. 40 Greifmagnete, Ø 3 cm, 10 Stück von jeder Farbe (Gelb, Rot, Blau & Grün) im Set  
 Hersteller-ID: H-10001 (Seite 322)

<b>88H51</b>	Set	20,13 / <b>23,95 €</b>
--------------	-----	------------------------



**Magnet-Button zum Selbstgestalten**

Deckel ab – Foto oder Motiv rein – Deckel wieder drauf. Stabil halten Deckel und Unterseite am Falz zusammen und dennoch können die beiden Einzelteile mit leichtem Druck wieder auseinandergenommen werden.

Ø 6 cm, Material: Kunststoff  
 Warnhinweis: 1 (Seite 321)  
 Hersteller-ID: H-10228 (Seite 322)

<b>58311H51*</b>	12 Stück	7,52 / <b>8,95 €</b>
------------------	----------	----------------------

### Ihre Vorteile:

- automatische Erkennung der Folienstärke
- nur 60 Sekunden Aufwärmzeit
- laminieren bis DIN A3



### Laminator „Vision“

Dieser überzeugt mit folgenden Merkmalen:

- Laminieren von Dokumenten in DIN A3 und DIN A4 möglich
- für Folien bis 500 mic (Gesamtstärke)
- automatische Erkennung der Folienstärke
- Kaltlaminieren möglich
- 6 Rollen
- geringe Aufwärmzeit (ca. 60 Sekunden)
- Laminiergeschwindigkeit: 1200 mm/min (75 mic)
- automatische Papierstauererkennung

- Rücklauffunktion für einen sicheren Betrieb
- automatischer Stand-by-Modus
- Power: 1200 W
- Hersteller-ID: H-10001 (Seite 322)

760915H51\*

213,45 / 254,- €



### Laminator „Vision Office“, DIN A3

Dieser überzeugt mit folgenden Merkmalen:

- Das ideale Gerät, wenn Sie im Büro, Gruppenraum oder zu Hause Dokumente in hervorragender Qualität und ohne Zeitverlust laminieren möchten. Warum der Laminator „Vision Office“?
- blitzschnelle Aufwärmzeit: ca. 60 Sek.
  - Laminiergeschwindigkeit von 420 mm/min
  - ohne Zeitverlust schnell einsatzbereit
  - hervorragende Laminierergergebnisse
  - kompakt, leicht, modernes ansprechendes Design
  - mit praktischer Touch-Bedienung
  - Hebel für Staulösung an der Rückseite
  - Stand-by-Modus
  - maximale Arbeitsbreite: 330 mm

- Folienstärke: 75 - 125 mic pro Seite
- Anzahl der Walzen: 2
- Auto-Stand-by-Modus nach 30 min
- 600 Watt
- H x B x T: 6,5 x 45,5 x 11,2 cm
- Material: Kunststoff
- Hersteller-ID: H-10001 (Seite 322)

761779H51 Stück

60,46 / 71,95 €

### Laminator „Vision Office“, DIN A4

Das ideale Gerät, wenn Sie im Büro, Gruppenzimmer oder zu Hause Dokumente in hervorragender Qualität und ohne Zeitverlust laminieren möchten. Warum der Laminator „Vision Office“?

- blitzschnelle Aufwärmzeit: ca. 60 Sek.
- Laminiergeschwindigkeit von 420 mm/min
- ohne Zeitverlust schnell einsatzbereit
- hervorragende Laminierergergebnisse
- kompakt, leicht, modernes ansprechendes Design
- mit praktischer Touch-Bedienung
- Hebel für Staulösung an der Rückseite
- Stand-by-Modus
- maximale Arbeitsbreite: 235 mm
- Folienstärke: 75 - 125 mic pro Seite
- Anzahl der Walzen: 2
- Auto-Stand-by-Modus nach 30 min
- 400 Watt
- H x B x T: 6,5 x 36 x 11,2 cm
- Material: Kunststoff
- Hersteller-ID: H-10001 (Seite 322)

762696H51 Stück

45,80 / 54,50 €



## Antistatische Laminierfolien, glänzend: Spitzenqualität zu attraktiven Preisen

Durch ein spezielles Herstellungsverfahren sind alle glänzenden Laminierfolien antistatisch. Dadurch haftet Papier nicht mehr an der Folie. Das bedeutet für Sie: Beim Einlegen schieben Sie das Papier schnell und ungehindert in die Laminierfolie. Sie positionieren jedes Blatt absolut präzise. Beim Zuklappen der Folien wird das Papier für den Laminiervorgang fixiert. Natürlich bieten auch die antistatischen Laminierfolien die bekannte Qualität.

### 100 Laminierfolien DIN A4, 150 mic, glänzend/matt

Hersteller-ID: H-10001 (Seite 322)

758020H51 1 Karton 13,40 / **15,95 €**

### 100 Laminierfolien DIN A3, 150 mic, glänzend/matt

Hersteller-ID: H-10001 (Seite 322)

758076H51 1 Karton 23,49 / **27,95 €**



### Karton mit 100 Laminierfolien DIN A4 mit abgerundeten Ecken, glänzend

Gesamtstärke 150 mic (2 Seiten je 75 mic), antistatisch

Hersteller-ID: H-10001 (Seite 322)

9324H51 1 Karton 8,32 / **9,90 €**

Gesamtstärke 250 mic (2 Seiten je 125 mic), antistatisch

Hersteller-ID: H-10001 (Seite 322)

9325H51 1 Karton 12,56 / **14,95 €**

### Karton mit 100 Laminierfolien DIN A3 mit abgerundeten Ecken, glänzend

Gesamtstärke 150 mic (2 Seiten je 75 mic), antistatisch

Hersteller-ID: H-10001 (Seite 322)

9363H51 1 Karton 15,92 / **18,95 €**

Gesamtstärke 250 mic (2 Seiten je 125 mic), antistatisch

Hersteller-ID: H-10001 (Seite 322)

9378H51 1 Karton 22,65 / **26,95 €**

### Karton mit 100 Laminierfolien DIN A5 mit abgerundeten Ecken, glänzend

Gesamtstärke 150 mic (2 Seiten je 75 mic), antistatisch

Hersteller-ID: H-10001 (Seite 322)

9298H51 1 Karton 5,80 / **6,90 €**

Gesamtstärke 250 mic (2 Seiten je 125 mic), antistatisch

Hersteller-ID: H-10001 (Seite 322)

9275H51 1 Karton 10,- / **11,90 €**

### Folienstifte-Set mit Löschfilz und Magnet, 4 Stück in 4 Farben

4 trocken abwischbare Folienstifte mit feiner Spitze in den Farben Schwarz, Blau, Rot und Grün. Mit Magnet und Löschfilz in der Kappe. Im praktischen Kartonetui. Strichstärke: 2 mm  
Länge: 11,5 cm, Ø 1 cm  
Material: Kunststoff  
Hersteller-ID: H-10001 (Seite 322)

761285H51 6,39 / **7,60 €**





### 01 | Betzold Lärmlicht

Betzold-Lärmlicht mit modernem Design und 360°-Voll-Leuchthülle. Mit einstellbaren Intensitätsleveln und angenehmem Alarmton. USB-C-Ladeanschluss mit integrierter Li-Batterie, inklusive Ladekabel USB-A auf USB-C. Bis zu 8 Stunden Dauerbetrieb

Höhe: 17,5 cm, Ø 12 cm

Material: Kunststoff

Hersteller-ID: H-10001 (Seite 322)

767040H51 Stück

50,38 / 59,95 €



### 02 | Compra Lärmampel PRO

Sie kennen das Problem sicherlich: Die Kinder werden lauter und lauter. Ermahnungen wirken nur für kurze Zeit oder gar nicht. Wir haben die ideale Lösung. Mit der Lärmampel PRO kontrollieren Sie denkbar einfach den Lärmpegel in Ihren Räumen. Ihren Kindern bekannte Symbole, nämlich Rot, Gelb und Grün auf einer Ampel, veranschaulichen den momentanen Geräuschpegel in der Umgebung. Mithilfe der vier einstellbaren Lärmstufen lässt sich die akzeptable Lautstärke regeln. Wenn die Kinder zu laut sind, springt die Ampel auf Gelb oder Rot. Ein Signalton kann eingeschaltet werden, der bei Rot ertönt. Lärm wird somit für die Kinder sichtbar. Der Akku-Betrieb macht Sie von lästiger Verkabelung unabhängig. Der Akku lässt sich einfach über das Netzteil wieder aufladen.

Mit den 4 stark haftenden Magneten (separat erhältlich) bringen Sie die Lärmampel bequem an jeder Metall-Oberfläche an. Die LED-Leuchten haben eine durchschnittliche Lebensdauer von ca. 100.000 Betriebsstunden. Um die Lautstärke in den Räumen gering zu halten und damit für Ruhe zu sorgen, ist die Lärmampel PRO die perfekte Lösung für Erzieher und Erzieherinnen.

H x B x T: 47 x 14,5 x 6,5 cm

Alle Hersteller-ID: H-10169 (Seite 322)

74446H51 ohne Battery-Pack 79,83 / 95,- €

74747H51 mit Battery-Pack 88,24 / 105,- €

### Gleich mitbestellen:

#### 03 | Passender Battery-Pack

Nicht für ältere Modelle geeignet!  
Hersteller-ID: H-10169 (Seite 322)

74748H51

18,45 / 21,95 €

#### 04 | Betzold Magnet-Set

Mit den vier stark haftenden Magneten bringen Sie die Lärmampel an jeder Metalloberfläche an.  
Hersteller-ID: H-10169 (Seite 322)

756744H51

10,76 / 12,80 €





### Betzold Kindergehörschutz gegen Lärm

Die Gehörschützer passen sich jeder Kopfform an. Die seitliche Höhenverstellung lässt sich schnell und einfach einstellen. Hinzu kommt, dass die Ohrschützer sich platzsparend zusammenklappen lassen und so leicht zu verstauen sind. Der Bügel und auch der Schutz an den Ohren bestehen aus Kunstleder. Durch diesen Lärmschutz werden die Kinder nicht von störenden Geräuschen abgelenkt. Alle Hersteller-ID: H-10001 (Seite 322)

- 758489H51 Grün, Stück
- 758491H51 Pink, Stück
- 758490H51 Blau, Stück je 15,55 / **18,50 €**



platzsparend  
zusammenklappbar



### xilent Schallschutz-Stellwand mit Stellfüßen

Die Trennwand dient als Schallschutz und Raumteiler. Dank der schallabsorbierenden Eigenschaften wird der Lärmpegel im Raum spürbar verringert. Konzentriertes Lernen und Arbeiten ist einfacher möglich. Führen Sie Gespräche in einer ruhigen Atmosphäre mit Blickschutz.

H x B x T: 145/170,5 x 99,5 x 3 cm

Material: 100 % Polyester, Schaumstoff (100 % Polyester), Aluminium

Hersteller-ID: H-10965 (Seite 322)

769092H51\* + Form + Farbe ab 2.268,07 / **2.699,- €**

Bitte Form und Farbe angeben!



3 Stück



4 Stück

Bitte wählen Sie aus:

Variante: Form

Rechteck  
(3 Stück)

Kiesel  
(4 Stück)  
252,10 / 300,- €  
Aufpreis

Variante: Farbe

Buddha Gelb	Happy Grün	Daydream Hellgrau	Dainty Blau	Aspire Orange	Cuddle Dunkelgrau

# Schallschutz-Wand- & Deckenelemente

**NEU**  
IM KATALOG

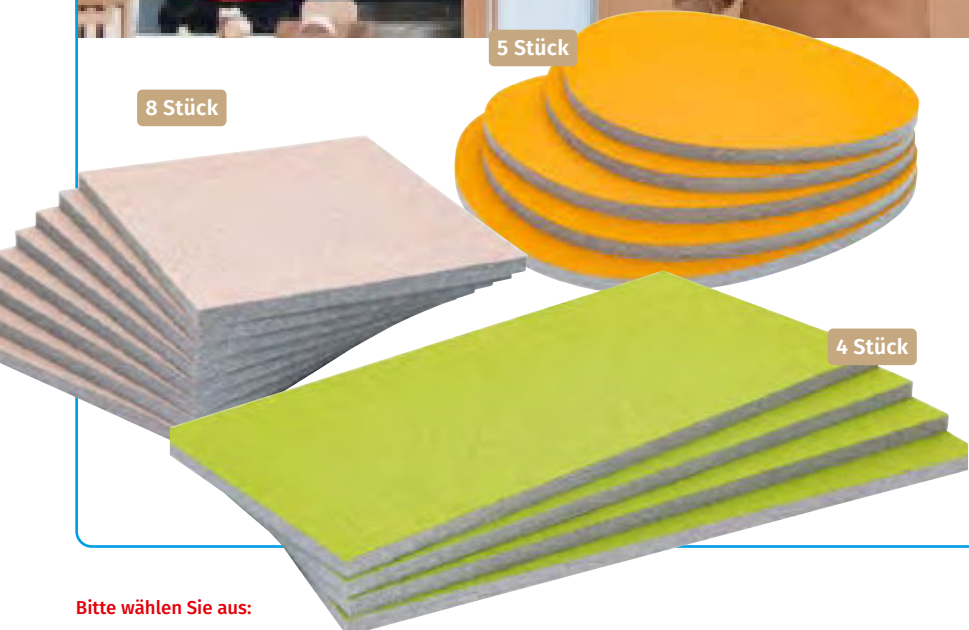

## Schallschutz-Wand- und Deckenelemente

Diese Elemente absorbieren zuverlässig den Schall. Es entsteht ein angenehmes Lehr- und Lernklima, in welchem Konzentration und Leistungsfähigkeit über einen längeren Zeitraum erhalten bleiben.

Einfache Montage mit Kleber oder Schrauben. Befestigungsmaterial nicht enthalten

H x B x T rechteckiges Element: 3 x 100 x 50 cm

H x B x T quadratisches Element: 3 x 50 x 50 cm

Kieselemente in versch. Größen. H x B x T:

kleinster Kiesel: 3 x 63 x 50 cm, größter Kiesel:

3 x 74,5 x 66 cm

Material: Schaumstoff (100 % Polyester), Stoffka-

schierung: 100 % Schurwolle (enthält nichttextile

Teile tierischen Ursprungs)

Hersteller-ID: H-10965 (Seite 322)

**767227H51\*** + Form + Farbe

ab 452,10 / **538,- €**

Bitte Form und Farbe angeben!

Bitte wählen Sie aus:

Variante 1: Form



Rechteck (4 Stück)



Quadrat (8 Stück)

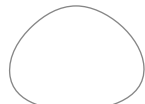

Kiesel (5 Stück)

16,81 / 20,- € Aufpreis 16,81 / 20,- € Aufpreis

Variante 2: Farbe



Buddha Gelb



Happy Grün



Daydream Hellgrau



Dainty Blau



Aspire Orange



Cuddle Dunkelgrau



## Hervorragende Eigenschaften:

- hohe Schallabsorption
- schlucken hohe und tiefe Töne
- als Decken- und Wandelement verwendbar
- kostengünstig, schnell und kinderleicht angebracht
- einfache Selbstmontage
- umwelt- und gesundheitsverträglich

- erfüllen Anforderungen der Norm DIN 18041 (Hörsamkeit in kleinen bis mittelgroßen Räumen)
- Brandschutzklasse B1 nach DIN 4102-1 (schwer entflammbar)
- geringes Gewicht
- Schallabsorptionswert  $\alpha_{WV} = 0,9$  (bei 500 Hz und Plattenstärke von 50 mm)



### 01 | xilent Classic – runde Schallabsorberplatten

Dicke: 5 cm. Ohne Fase

Material: melaminharzbeschichteter Spezialkunststoff

Alle Hersteller-ID: H-10965 (Seite 322)

Ø 40 cm, 1 Set = 0,6 m<sup>2</sup>

89709H51*	Grau, 5 Stück	73,07 / <b>86,95 €</b>
89710H51*	Weiß, 5 Stück	93,24 / <b>110,95 €</b>

Ø 60 cm, 1 Set = 1,4 m<sup>2</sup>

89707H51*	Grau, 5 Stück	150,38 / <b>178,95 €</b>
89708H51*	Weiß, 5 Stück	189,03 / <b>224,95 €</b>

Ø 85 cm, 1 Set = 2,8 m<sup>2</sup>

89705H51*	Grau, 5 Stück	315,13 / <b>375,- €</b>
89706H51*	Weiß, 5 Stück	352,10 / <b>419,- €</b>

### 02 | xilent Classic – keilförmige Schallabsorberplatten

1 Set = 1,28 m<sup>2</sup>

H x B x T: 8,5 x 80 x 40 cm

Material: melaminharzbeschichteter Spezialkunststoff

Alle Hersteller-ID: H-10965 (Seite 322)

83166H51*	Grau, 4 Stück	124,33 / <b>147,95 €</b>
83165H51*	Weiß, 4 Stück	145,38 / <b>173,- €</b>

### 03 | xilent Classic – rechteckige Schallabsorberplatten

Mit Fase, 1 Set = 2,5 m<sup>2</sup>

H x B x T: 5 x 100 x 50 cm

Material: melaminharzbeschichteter Spezialkunststoff

Hersteller-ID: H-10965 (Seite 322)

82715H51*	Grau, 5 Stück	142,02 / <b>169,- €</b>
-----------	---------------	-------------------------

### 04 | xilent Classic – quadratische Schallabsorberplatten

Mit Fase, 1 Set = 1,25 m<sup>2</sup>

H x B x T: 5 x 50 x 50 cm

Material: melaminharzbeschichteter Spezialkunststoff

Alle Hersteller-ID: H-10965 (Seite 322)

82713H51*	Grau, 5 Stück	86,51 / <b>102,95 €</b>
82714H51*	Weiß, 5 Stück	104,20 / <b>124,- €</b>

**Solange Vorrat reicht**

Ausmessen.  
Kleben.  
Montieren.

490 g



5

### 05 | Spezialkleber für Schallabsorberplatten

Der Kleber wird direkt auf die Absorberplatten aufgetragen. Der Spezialkleber haftet ausgezeichnet auf üblichen Oberflächen wie Beton, Putz, Mauerwerk, Tapete und Holz an Wand und Decke. Pro Kartusche Kleber (490 g) kann ca. 1 m<sup>2</sup> xilent Schallabsorberplatten (abhängig von Material und Untergrund) verklebt werden.

Hersteller-ID: H-10118 (Seite 322)

82712H51*	490 g	6,13 / <b>7,30 €</b>
-----------	-------	----------------------

(1 kg = € 12,52 / € 14,90)

**Befestigung der xilent-Absorberplatten an ca. 40 % der Decken- und Wandflächen: möglichst gleichmäßige Verteilung der Absorberplatten am Deckenrand bzw. im oberen Wandbereich hinter der Gruppe, in ca. 2 m Höhe. Der Mindestabstand der Absorber sollte 5 cm betragen.**

**Hinweis:** Bei Verarbeitung von großen Mengen, der Verarbeitung in geschlossenen Räumen oder unter anderen Umständen, unter denen eine ausreichende Lüftung nicht gegeben ist, sollte eine Atemschutzmaske mit Filter für organische Dämpfe getragen werden. Eine geeignete Schutzbrille mit Seitenschutz (Gestellbrille nach EN166), Schutzhandschuhe (Chemikalienschutzhandschuhe) und Schutzkleidung sollten bei der Arbeit getragen werden.

Schallabsorber für ein ruhiges Spiel- & Lernklima  
**kinderleicht nachrüsten – günstig – einfach – wirksam**



**Zur Akustik in der Kita und dem Kindergarten:** Ein akustisch optimaler Raum hat eine Nachhallzeit von 0,4 bis 0,6 Sekunden. Tatsache ist, dass heute die Mehrzahl der Aufenthalts- und Spielräume mit mehreren Kindern deutlich darüber liegt. Schallharte Wände, Decken und Böden sind dafür verantwortlich.

Dank ihrer durchdachten offenporigen Stoffstruktur nehmen die **xilent-Akustik-Paneele** den Schall auf und reduzieren auf diese Weise sowohl Störgeräusche als auch die Lautstärke.

Besonders stark wirkt sich hierbei der einzigartige Voice-Raum-Effekt aus: **Die Porengröße der xilent-Akustik-Elemente ist exakt auf die menschliche Stimmfrequenz abgestimmt!**

Gesprochenes wird klar und deutlich wiedergegeben. Die **xilent-Akustik-Paneele** sind somit der optimale Akustikregulator für Spielraum, Aufenthaltsraum, Büro, Besprechungsraum, Flur und viele andere Räumlichkeiten, in denen man sich verständlich unterhalten und entspannt spielen sowie lernen will.

Das Schallschluckvermögen einer Fläche wird durch den Schallabsorptionsgrad  $\alpha_W$  beschrieben.  $\alpha_W = 1$  bedeutet eine vollständige Absorption,  $\alpha_W = 0$  eine vollständige Reflexion des Schalls.

In der Infografik haben wir Schallabsorptionswerte ( $\alpha_W$  bei 500 Hz) verschiedener Materialien miteinander verglichen:

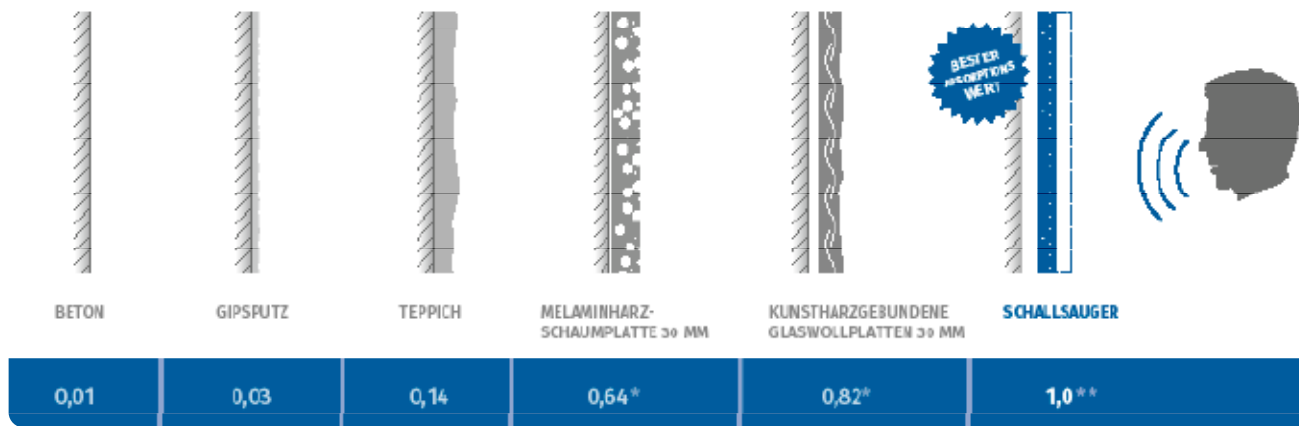

\* Quelle: Raumakustik im Alltag, Christian Nocke, Fraunhofer IRB Verlag  
 \*\* Quelle: Fraunhofer Institut IBP, Messung vom 5.12.2014

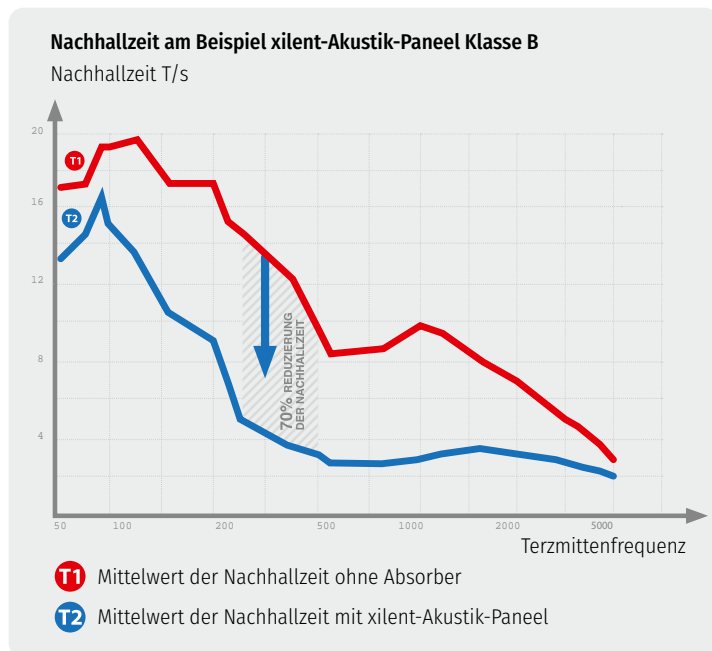

**Absorberklassen A, B und C beschreiben den Frequenzbereich, nicht die Güte.** Die Raumakustik hängt von der Frequenz (Hz) ab. Der Mensch reagiert mit seinem Gehör hauptsächlich auf Frequenzen zwischen 125 Hz bis 4000 Hz. In diesem Frequenzbereich findet die menschliche Sprache statt. Der Mensch kann jedoch Geräusche von 20 Hz bis 16.000 Hz wahrnehmen. Es gibt Klasse A, B und C – Absorber, die je nach Anforderung eingesetzt werden können.

**Gruppe-A-Absorber (auch Breitbandabsorber)** haben eine breitbandige gute Wirkung, im Mittel  $\alpha_W$  über 0,9 im gesamten Spektrum. Der optimale Wirkungsgrad von A-Absorbern liegt in der Regel zwischen 125 Hz und 2000 Hz – z. B. Schwimmhalle, Veranstaltungsräume, Konzertsaal.

**Gruppe-B-Absorber (Mittenabsorber) ( $\alpha_W > 0,8$ )** eignen sich mehr im Bereich mittelgroßer Räume, also Bürogebäude, Besprechungsräume, Cafeteria oder Kindergarten und Schule. Diese Absorber eignen sich eher bei störenden Frequenzen zwischen 400 Hz und 2000 Hz. In diesen Frequenzbereichen wird durch die Wegnahme des Nachhalls auch eine Lärminderung erzielt.

- made in Germany
- 5 Jahre Garantie
- schwer entflammbar nach B1
- Hochleistungsabsorber Klasse 1
- eines der akustisch wirksamsten Systeme
- Stoffdruck mit höchster Farbbrillanz
- einfache Montage





**inklusive  
Bohrschablone  
& Aufhängung**



\*äquivalente Schallabsorptionsfläche bei 1 Hz

**AObj = 1,8\***  
Wert für 1,2 m<sup>2</sup>

## xilent Akustik-Deckenpaneel Soft

Inkl. Bohrschablone, 3 Schraubösen und 3 Karabinerhaken zur einfachen Selbstmontage an Decke und Wand. (Abb. oben)  
Hersteller-ID: H-10965 (Seite 322)

**760120H51\*** + Größe + Farbe ab 183,15 / **217,95 €**  
Bitte Größe und Farbe angeben!

- Absorberklasse A
- ballwurfsicher dank Soft-Design (rahmenlose Bauweise)
- hohe Farbbrillanz und hohe Wasch-, Reibe- und Lichtechtheit durch Thermosublimationsdruck
- inklusive Karabinern, Schraubösen, Bohrschablone

- feucht abwischbar
- mit 3 Aufhängeösen (oben) für einfache und schnelle Montage
- vielseitig montierbar: mit Schraubösen & Karabinern an Decken oder Wänden, mit Karabinern und Drahtseilen quer durch Räume
- erhältlich in 2 Größen und 27 Farben

Ausstattung & Möbel



### Akustik-Deckenpaneel Soft

B x H: 118 x 60 cm  
Farbe: Leuchtorange  
Aktive Fläche: 1,42 m<sup>2</sup>  
beidseitig wirksam, bei freihängender Befestigung



Bezug schwer entflammbar nach B1

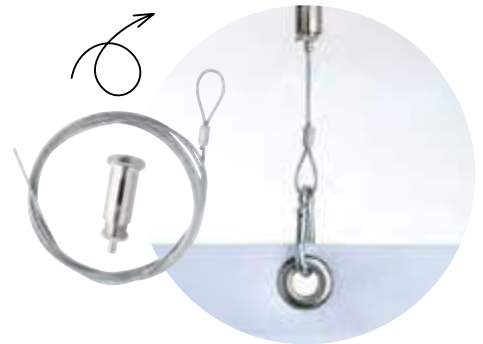

### xilent Drahtseilabhängung

Für Akustik-Deckenpaneel Soft, Länge: 150 cm  
Je Öse wird eine Drahtseilabhängung benötigt.  
Hersteller-ID: H-10965 (Seite 322)

**759663H51\*** 28,53 / **33,95 €**

made in Germany

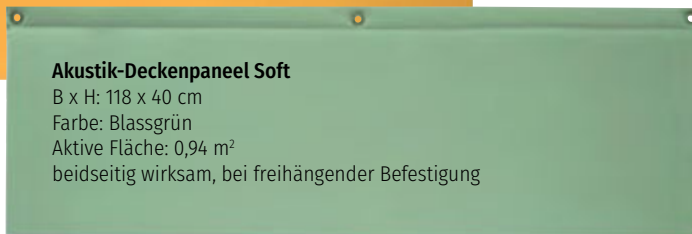

### Akustik-Deckenpaneel Soft

B x H: 118 x 40 cm  
Farbe: Blassgrün  
Aktive Fläche: 0,94 m<sup>2</sup>  
beidseitig wirksam, bei freihängender Befestigung

#### Bitte wählen Sie aus:

Variante: Größe



118 x 40 cm



118 x 60 cm  
25,21 / 30,- € Aufpreis

Variante: Farbe

Material: Polyestergewebe aus 100 % Polyester. Leichte Farbabweichungen druckbedingt möglich

Weiß	Cremeweiß 16,81 / 20,- € Aufpreis	Elfenbein 16,81 / 20,- € Aufpreis	Sandgelb 16,81 / 20,- € Aufpreis	Beigerot 16,81 / 20,- € Aufpreis	Leuchtgelb 16,81 / 20,- € Aufpreis	Leuchtorange 16,81 / 20,- € Aufpreis
Kaminrot 16,81 / 20,- € Aufpreis	Hellrosa 16,81 / 20,- € Aufpreis	Erikaviolett 16,81 / 20,- € Aufpreis	Pastellviolett 16,81 / 20,- € Aufpreis	Signalviolett 16,81 / 20,- € Aufpreis	Lichtblau 16,81 / 20,- € Aufpreis	Pastellblau 16,81 / 20,- € Aufpreis
Fehgrau 16,81 / 20,- € Aufpreis	Ultramarin 16,81 / 20,- € Aufpreis	Lichtgrün 16,81 / 20,- € Aufpreis	Weißgrün 16,81 / 20,- € Aufpreis	Blassgrün 16,81 / 20,- € Aufpreis	Gelbgrün 16,81 / 20,- € Aufpreis	Blaugrau 16,81 / 20,- € Aufpreis
Blassbraun 16,81 / 20,- € Aufpreis	Graualuminium 16,81 / 20,- € Aufpreis	Weißaluminium 16,81 / 20,- € Aufpreis	Kieselgrau 16,81 / 20,- € Aufpreis	Gelbgrau 16,81 / 20,- € Aufpreis	Beigegrü 16,81 / 20,- € Aufpreis	Bezug schwer entflammbar nach B1



Abb.: 2 Schallschutzsofas, Sitzhöhe 38 cm, Farbe Webstoff Newlife Eco, Hellgrün

## xilent Schallschutzmöbel

Oft scheint für kleine Kinderohren der Geräuschpegel unerträglich, denn viele Lärmquellen können nicht einfach abgeschaltet werden und sorgen so schon bei den Kleinsten für Stress und Unruhe. Mit diesen Schallschutzmöbeln schaffen Sie Räume und Ecken der Ruhe und Entspannung. Mit der extrahohen Lehne bieten diese Sofas und Sessel einen Rückzugsort zum Lesen, Entspannen und Spielen.

### Betzold Schallschutzsessel

H x B x T gesamt: 126/135 x 70 x 78 cm  
Sitzhöhe: 29 oder 38 cm  
Bezug und Schaumkern: schwer entflammbar  
Material: Webstoff Newlife Eco 100 % Polyester, Schaumstoff 100 % Polyurethan  
Die Stellfüße zur einfachen Selbstmontage müssen von Ihnen nur noch angeschraubt werden. Es wird kein Werkzeug benötigt.  
Hersteller-ID: H-10965 (Seite 322)

**767881H51** + Sitzhöhe + Farbe 940,34 / **1.119,- €**  
Bitte Sitzhöhe und Farbe angeben!

### Betzold Schallschutzsofa

H x B x T gesamt: 126/135 x 142 x 78 cm  
Sitzhöhe: 29 oder 38 cm  
Bezug und Schaumkern: schwer entflammbar  
Material: Webstoff Newlife Eco 100 % Polyester, Schaumstoff 100 % Polyurethan  
Die Stellfüße zur einfachen Selbstmontage müssen von Ihnen nur noch angeschraubt werden. Es wird kein Werkzeug benötigt. Lieferung ohne Deko  
Hersteller-ID: H-10965 (Seite 322)

**767882H51** + Sitzhöhe + Farbe 1.331,93 / **1.585,- €**  
Bitte Sitzhöhe und Farbe angeben!

Abb.: Schallschutzsessel, Sitzhöhe 38 cm, Farbe Blau

Bitte wählen Sie aus:

Variante: Sitzhöhe



Sitzhöhe 29 cm



Sitzhöhe 38 cm

Variante: Farbe

Webstoff Newlife Eco, Material: 100 % Polyester



Leichte Farbabweichungen druckbedingt möglich



Bezug schwer entflammbar nach B1

Bezug schwer entflammbar nach B1





**NEU**  
IM KATALOG

**Vorteile:**

- flexibel erweiterbar
- Bezug aus phthalatfreiem Kunstleder
- Akustik-Rückwand für mehr Ruhe

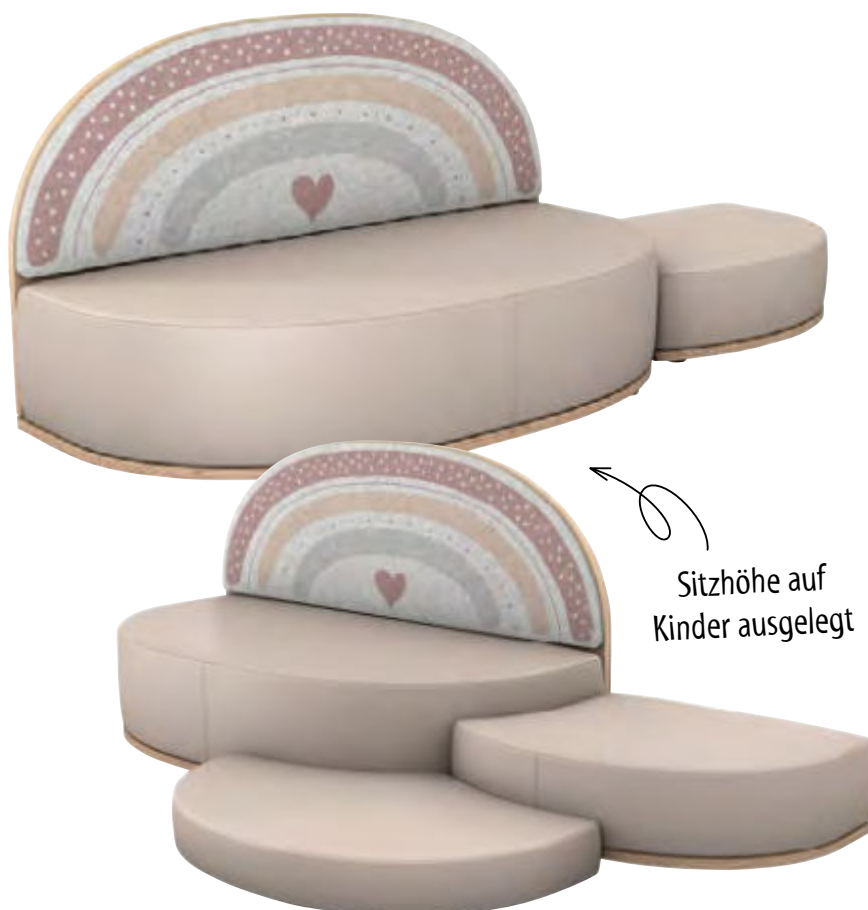

**Betzold Kinder-Akustiksofa „Regenbogen“**

Das Polstermöbel zeichnet sich durch seine Sitzhöhe aus, die auf Kinder ausgelegt ist, sowie die Akustik-Rückwand. Diese reduziert Umgebungsgerausche. Die liebevolle Gestaltung wird ergänzt durch die hochwertigen Materialien wie das Kunstleder „Eden FRee“, aus dem der Bezug besteht. Flexibel erweiterbar

H x B x T: 70 x 120 x 60 cm

Material: Kunstleder (100 % Polyester mit Beschichtung aus Polychlorid), Filz (100 % Polyester), Schaumstoff (100 % Polyurethan), Holz, Kunststoff, Metall

Alle Hersteller-ID: H-10001 (Seite 322)

<b>771371H51#</b>	Standard	461,34 / <b>549,- €</b>
<b>771372H51#</b>	mit Anstellocker links	587,39 / <b>699,- €</b>
<b>771373H51#</b>	mit Anstellocker rechts	587,39 / <b>699,- €</b>
<b>771374H51#</b>	mit Anstellocker links + Bodenmatte	671,43 / <b>799,- €</b>
<b>771378H51#</b>	mit Anstellocker rechts + Bodenmatte	671,43 / <b>799,- €</b>





### Betzold Kinder-Akustiksofa „Blatt“

Grünes Sofa mit schlanker Optik im beruhigenden Natur-Design: Die Rückwand aus Akustik-Material dämpft Geräusche, während der phthalatfreie Kunstlederbezug und der weiche Sitzschaum für Komfort sorgen. Dank der niedrigen Sitzhöhe können Kinder ihren Rückzugsort selbstständig erobern.

H x B x T: 74 x 125 x 60 cm

Material: Kunstleder (100 % Polyester mit Beschichtung aus Polychlorid), Filz (100 % Polyester), Schaumstoff (100 % Polyurethan), Holz, Kunststoff, Metall

Alle Hersteller-ID: H-10001 (Seite 322)

<b>771269H51#</b>	Standard	461,34 / <b>549,- €</b>
<b>771274H51#</b>	mit Anstelhocker links	587,39 / <b>699,- €</b>
<b>771272H51#</b>	mit Anstelhocker rechts	587,39 / <b>699,- €</b>
<b>771275H51#</b>	mit zwei Ebenen 2. Ebene rechts	629,41 / <b>749,- €</b>
<b>771276H51#</b>	mit zwei Ebenen 2. Ebene links	629,41 / <b>749,- €</b>
<b>771363H51#</b>	Eckteil links	545,38 / <b>649,- €</b>
<b>771365H51#</b>	Eckteil rechts	545,38 / <b>649,- €</b>
<b>771366H51#</b>	Anstellsofa links	536,97 / <b>639,- €</b>
<b>771367H51#</b>	Anstellsofa rechts	536,97 / <b>639,- €</b>
<b>771368H51#</b>	Ecksofa mit Bodenmatte links	1.049,58 / <b>1.249,- €</b>
<b>771369H51#</b>	Ecksofa mit Bodenmatte rechts	1.049,58 / <b>1.249,- €</b>



mit  
Anstelhocker  
links



mit zwei Ebenen  
2. Ebene rechts

## Verspielte Sofas mit Natur-Design



Eckteil links



Ecksofa mit Bodenmatte  
links



mit Anstell-  
hocker links



**NEU**  
IM KATALOG



### Betzold Kinder-Akustiksofa „Wolke“

Das Sofa überzeugt mit seinem kindgerechten Design und dem hohen Sitzkomfort. Die Akustik-Rückwand reduziert Umgebungsgläusche und ermöglicht Entspannung. Aus filigran verarbeiteten Multiplex-Holzplatten und mit einem Bezug aus Kunstleder. Um weitere Sitzmöbel der Serie flexibel erweiterbar

H x B x T: 80 x 120 x 60 cm

Material: Kunstleder (100 % Polyester mit Beschichtung aus Polychlorid), Filz (100 % Polyester), Schaumstoff (100 % Polyurethan), Holz, Kunststoff, Metall

Alle Hersteller-ID: H-10001 (Seite 322)

**771379H51#** Standard 461,34 / **549,- €**

**771380H51#** mit Anstellhocker links 587,39 / **699,- €**

**771381H51#** mit Anstellhocker rechts 587,39 / **699,- €**

**771383H51#** mit zwei Ebenen  
2. Ebene links, ohne  
Bodenmatte 629,41 / **749,- €**

**771384H51#** mit zwei Ebenen  
2. Ebene rechts, ohne  
Bodenmatte 629,41 / **749,- €**

**771385H51#** mit zwei Ebenen  
2. Ebene links, mit Boden-  
matte 730,25 / **869,- €**

**771386H51#** mit zwei Ebenen  
2. Ebene rechts, mit  
Bodenmatte 730,25 / **869,- €**

**771391H51#** Ecksofa ohne Bodenmatte  
839,50 / **999,- €**

**771392H51#** Ecksofa mit Bodenmatte  
940,34 / **1.119,- €**

mit zwei Ebenen  
2. Ebene links



mit zwei Ebenen  
2. Ebene links,  
mit Bodenmatte



Ecksofa mit Bodenmatte





inklusive 2 Wolken  
als Kissen



ideale Sitzhöhe für Kinder  
ab 2 Jahren



300 x 150 cm

2

### 01 | Betzold Regenbogensofa mit Kissen

Das farbenfrohe Regenbogensofa ist der ideale Ort für gemütliche und kreative Momente. Mit der Sitzhöhe von 26 cm und den 2 Kissen bietet es höchsten Komfort. Der stabile Holzunterbau garantiert Langlebigkeit und Robustheit für den täglichen Einsatz.

H x B x T gesamt: 90 x 145 x 83 cm  
Material: Bezug und Kissen: 70 % Baumwolle, 30 % Polyester, Füllung: 100 % Polyurethan  
Hersteller-ID: H-10001 (Seite 322)

769072H51 Stück 671,43 / 799,- €

### 02 | Betzold Regenbogenteppich

Bunter Regenbogenteppich in besonderer Halbkreisform: Ideal für Spiele, Leseeinheiten, Kreativität und Erholung in Kitas und Schulen. Ein optischer und funktionaler Hingucker, der den Gemütlichkeitsfaktor eines jeden Raumes im Handumdrehen steigert.

B x T: 300 x 150 cm  
Material: 100 % Nylon  
Hersteller-ID: H-10001 (Seite 322)

769523H51 Stück 284,87 / 339,- €

### 03 | Betzold Robbensofa

Die freundliche Robbe schließt alle in ihre Flossen. Schon die Kleinsten können auf das bodentiefe Sofa klettern und dort liegen, spielen, lesen und mehr.

Sitzhöhe: 25 cm, Sitztiefe: 64 cm  
H x B x T: 90 x 140 x 81 cm  
Material: Applikation: 100 % Polychlorid, Fußgleiter: Kunststoff, Bezug: 100 % Polyester, Füllung: 100 % Polyurethan  
Hersteller-ID: H-10001 (Seite 322)

769477H51 Stück 637,82 / 759,- €



3

Robbensofa



Die RELAX-Ruhe-Ecke ist in mehreren Farben verfügbar, sodass Sie den Ruheraum individuell nach Ihren Vorstellungen und Wünschen gestalten können. Als Bezug wird der innovative Newlife Eco verwendet.

**Stoff Newlife Eco:**

- aus 100 % recyceltem PET-Material von Plastikflaschen
- nach Gebrauch wieder recyclingfähig
- hergestellt in besonders energiearmen Prozessen
- mit permanentem Flammenschutz, nicht auswaschbar
- bewusster Verzicht auf Beimischung von Virgin-Polyester
- besonders widerstandsfähige Gewebekonstruktionen
- formstabil, waschbar und leicht zu reinigen

Die Bezüge sind abnehmbar und bei 30 °C waschbar. Durch die Flockenfüllung im Kammerinlet ist die Ruhe-Ecke besonders weich und einladend. Die Kammern verhindern das Verrutschen der Flocken und halten so optimal die Form bei maximaler Bequemlichkeit. Sowohl der Bezug als auch der Schaumkern sind schwer entflammbar und sorgen für Sicherheit in Ihrem Ruheraum.

**Betzold Bodenpolster „Ruhe-Ecke“**

Ideale Sitzgelegenheit für Ihren Ruheraum. Der Stoffbezug „Newlife Eco“ ist abnehmbar und waschbar. Die hochwertige und weiche Flockenfüllung bleibt dank Kammer-Inlet immer an Ort und Stelle. Rückenpolster nicht enthalten, bitte separat bestellen

B x H x T: 20 x 160 x 160 cm  
 Material Bezug: 100 % Polyester  
 Hersteller-ID: H-10001 (Seite 322)

**767702H51\*** + Farbe 651,26 / **775,- €**  
 Bitte Farbe angeben!

**Gleich mitbestellen:**

**Betzold Rückenpolster-Set „Ruhe-Ecke“**

B x H x T: 24 x 160 x 24 cm, 2 Stück  
 Hersteller-ID: H-10001 (Seite 322)

**767703H51\*** + Farbe 293,28 / **349,- €**  
 Bitte Farbe angeben!



Flockenfüllung im Kammer-Inlet

Abb.: Bodenpolster Orange, Eck-Rückenpolster (2er-Set) Rot

**Bitte wählen Sie aus:**

Webstoff Newlife Eco, Material: 100 % Polyester

Gelb	Orange	Rot	Hellgrün	Türkis/Grün	Petrol	Blau	Dunkelblau	Hellgrau	Dunkelgrau
Anthrazit	Beige	Braun	Leichte Farbabweichungen druckbedingt möglich						

Bezug schwer entflammbar nach B1



# Polsterhocker

Die Rundpolster aus Kunstleder sind in drei Höhen und jeweils in sieben Farbkombinationen erhältlich. Sehr leicht und einfach zu transportieren. Gut abwaschbarer Kunstlederbezug – ideal für den Kindergarten. Verwenden können Sie diese Hocker hochkant, als Sitzrolle oder für Stapelspiele. Auf den Hockern fördern Sie nicht nur die Konzentrationsfähigkeit der Kinder, sondern stärken auch ihren Rücken. Denn Kinder sitzen dynamisch und ändern häufig ihre Haltung.

Material: Kunstleder aus 100 % Polyester mit Beschichtung aus Polychlorid; Schaum aus 100 % Polyurethan

## Vorteile:

- alternative Sitzvariante für Groß & Klein
- stapelbar, platzsparend & leicht zu transportieren
- flexible Raumgestaltung

Bitte wählen Sie aus:

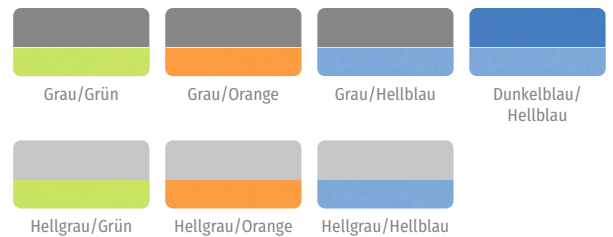

↻ rutschhemmende Unterseite



### 01 | Betzold Polsterhocker „Maxi“

Ø 40 cm, 46 cm hoch  
Alle Hersteller-ID: H-10001 (Seite 322)

82860H51	Grau/Grün	
82861H51	Grau/Orange	
82862H51	Grau/Hellblau	
59152H51	Hellgrau/Grün	
59153H51	Hellgrau/Orange	
59154H51	Hellgrau/Hellblau	
59155H51	Dunkelblau/Hellblau	je 81,93 / <b>97,50 €</b>

### 02 | Betzold Polsterhocker „Midi“

Ø 40 cm, 35 cm hoch  
Alle Hersteller-ID: H-10001 (Seite 322)

82856H51	Grau/Grün	
82857H51	Grau/Orange	
82858H51	Grau/Hellblau	
59148H51	Hellgrau/Grün	
59149H51	Hellgrau/Orange	
59150H51	Hellgrau/Hellblau	
59151H51	Dunkelblau/Hellblau	je 75,21 / <b>89,50 €</b>

### 03 | Betzold Polsterhocker „Mini“

Ø 40 cm, 26 cm hoch  
Alle Hersteller-ID: H-10001 (Seite 322)

82852H51	Grau/Grün	
82853H51	Grau/Orange	
82854H51	Grau/Hellblau	
59144H51	Hellgrau/Grün	
59145H51	Hellgrau/Orange	
59146H51	Hellgrau/Hellblau	
59147H51	Dunkelblau/Hellblau	je 65,13 / <b>77,50 €</b>

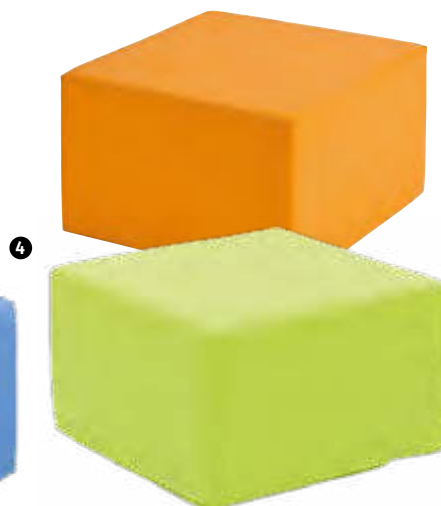

### 04 | Sitzwürfel

Schaffen Sie schöne Sitzcken oder nutzen Sie den Würfel als Lesetisch. Weich und strapazierfähig, mit feuchtem Tuch abwischbar.

H x B x T: 25 x 40 x 40 cm, Schaumdichte: 24 kg/m<sup>3</sup>

Material: Kunstleder aus 100 % Polyester mit Beschichtung aus Polychlorid  
Alle Hersteller-ID: H-10596 (Seite 322)

56911H51*	Grün	
56910H51*	Orange	
56912H51*	Blau	je 87,39 / <b>104,- €</b>

↻ 25 x 40 x 40 cm



# Betzold Polster zum Entspannen

## Vielseitig im Einsatz und platzsparend

Erholungspausen sind wichtig im Kindergartenalltag – für das Personal sowie für die Kinder. Gestalten Sie einen Ruheraum, in dem man sich wohlfühlen kann, Abstand bekommt und anschließend wieder frisch lehren und lernen kann.

Die Relaxpolster bieten Ihnen hervorragenden Sitz- und Liegekomfort. Mit abnehmbaren Bezügen und einem schwer entflammaren Schaumstoffkern. Rückenpolster nicht enthalten, bitte separat bestellen.

Material: Schaumstoff, Polyester oder Kunstleder



### 01 | Betzold Bodenpolster „Dreieck“

B x H x T: 15/30 x 160 x 160 cm

Hersteller-ID: H-10001 (Seite 322)

767674H51\* + Ausführung + Material/Farbe

ab 457,14 / **544,- €**

Bitte Ausführung und Material/Farbe angeben!

#### Gleich mitbestellen:

### 02 | Betzold Rückenpolster „Dreieck“

B x H x T: 24 x 160 x 24 cm

Hersteller-ID: H-10001 (Seite 322)

767675H51\* + Material/Farbe

ab 385,71 / **459,- €**

Bitte Material/Farbe angeben!



Abb.: Doppel-Bodenpolster, Webstoff Newlife Eco Hellgrün, Eck-Rückenpolster (2er-Set), Webstoff Newlife Eco Farbe Türkis/Grün

### 03 | Betzold Relaxpolster „Welle“

B x H x T: 18/36 x 138 x 138 cm

Material: Schaumstoff, Polyester oder Kunstleder

Hersteller-ID: H-10001 (Seite 322)

767672H51\* + Ausführung + Material/Farbe

ab 431,93 / **514,- €**

Bitte Ausführung und Material/Farbe angeben!

#### Gleich mitbestellen:

### 04 | Betzold Rückenpolster „Welle“

Breite: 138 cm, Ø 25 cm

Hersteller-ID: H-10001 (Seite 322)

767673H51\* + Material/Farbe

ab 159,66 / **190,- €**

Bitte Material/Farbe angeben!



Abb.: Doppel-Bodenpolster, Webstoff Newlife Eco Petrol, Eck-Rückenpolster, Webstoff Newlife Eco Farbe Blau

Variante: Ausführung



Einzel-Bodenpolster „Dreieck“



Doppel-Bodenpolster „Dreieck“  
361,34 / 430,- € Aufpreis



Einzel-Bodenpolster „Welle“



Doppel-Bodenpolster „Welle“  
336,13 / 400,- € Aufpreis

Variante: Material/Farbe

Kunstleder Eden Free (Stoffgruppe 7), Material: 100 % Polyester



Leichte Farbabweichungen druckbedingt möglich.

Bezug flammhemmend nach DIN EN 1021

Webstoff Newlife Eco, Material: 100 % Polyester – 10 % Aufpreis

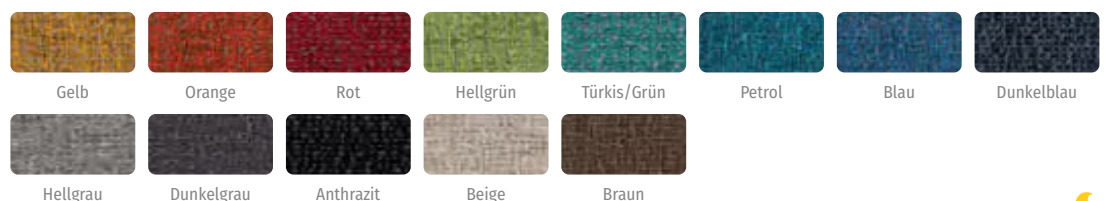

Leichte Farbabweichungen druckbedingt möglich.

Bezug schwer entflammbar nach B1



# Sofas für Kindergarten & Krippe

mit Kunstlederbezug



1

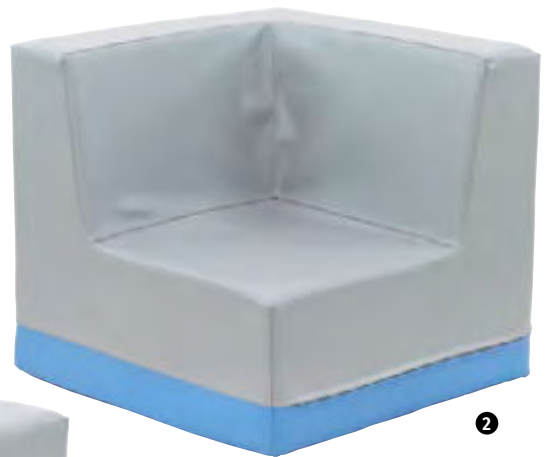

2

Abb.: Grau/Hellblau



Sitzhöhe: 25 cm

3

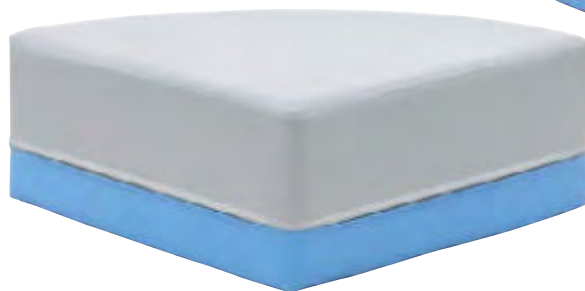

## 01 | Betzold „Clubbo Mini“ Sofa mit Rückenlehne und Armstützen

Bequemes und robustes Sofa mit einem pflegeleichten, zweifarbigem Bezug aus Kunstleder. Mit rutschfester Unterseite und zeitlosem Design. Ideal für den jahrelangen Einsatz im Kindergarten  
 H x B x T: 55 x 120 x 60 cm  
 Hersteller-ID: H-10001 (Seite 322)

**768957H51\*** + Grundfarbe + Sockelfarbe 242,86 / **289,- €**  
 Bitte Grundfarbe und Sockelfarbe (Seite 197) angeben!

## 02 | Betzold „Clubbo Mini“ Viertelkreis

Dieses Viertelkreis-Element ist pflegeleicht, formstabil, zeitlos und robust. Mit rutschfester Unterseite. Kombinieren Sie es mit anderen Clubbo-Elementen und schaffen Sie so weitere Sitzflächen.  
 H x B x T: 25 x 60 x 60 cm  
 Hersteller-ID: H-10001 (Seite 322)

**768961H51\*** + Grundfarbe + Sockelfarbe 100,- / **119,- €**  
 Bitte Grundfarbe und Sockelfarbe (Seite 197) angeben!

## 03 | Betzold „Clubbo Mini“ Ecke mit Rückenlehne

Mit diesem formstabilen und robusten Eckelement erweitern Sie jede Sitzcke. Mit gepolsterten Lehnen, strapazierfähigem Bezug aus Kunstleder und rutschfester Unterseite für einen sicheren Stand  
 H x B x T: 55 x 60 x 60 cm  
 Hersteller-ID: H-10001 (Seite 322)

**768960H51\*** + Grundfarbe + Sockelfarbe 158,82 / **189,- €**  
 Bitte Grundfarbe und Sockelfarbe (Seite 197) angeben!



# „Clubbo Mini“

Die modularen Sofas bestehen aus Bausteinelementen, mit denen Sie absolut flexibel nach Ihren Raumgegebenheiten einrichten können. Mal sind sie ein platzsparendes Kompaktmöbel, mal formen Sie großzügig ganze Sofa-Kuschellandschaften für Ihre Kleinen. In jedem Fall sind diese Sofabausteine für den Kiga-Alltag bestens geeignet.

Pflegeleicht, formstabil, zeitlos und vor allem robust – das sind die Merkmale, die Clubbo ausmachen.

Material: Bezug: Kunstleder aus 100 % Polyester mit Beschichtung aus Polychlorid, Füllung: Schaumstoff aus 100 % Polyurethan  
Reinigung: abwaschbar

## 04 | Betzold „Clubbo Mini“ Bankelement

Mit ihrem zeitlosen Design passt die Sitzbank mit Kunstlederbezug bestens zu allen anderen Möbeln der Clubbo-Serie und hat die ideale Höhe zum Sitzen für Kindergartenkinder. Mit hoher Schaumdichte und rutschfester Unterseite

H x B x T: 55 x 60/120 x 60 cm  
Hersteller-ID: H-10001 (Seite 322)

768958H51\* + Ausführung

+ Grundfarbe + Sockelfarbe ab 150,42 / **179,- €**

Bitte Ausführung, Grundfarbe und Sockelfarbe angeben!



Abb.: Bank 2-Sitzer, Grau/Hellblau

Abb.: Bank 1-Sitzer, Grau/Hellblau

## 05 | Betzold „Clubbo Mini“ Hockerelement

Der Hocker mit formstabiler Schaumfüllung und zweifarbigem, pflegeleichtem Kunstlederbezug lädt Kinder zum Relaxen ein. Er lässt sich flexibel stellen und steht dank der rutschfesten Unterseite immer sicher.

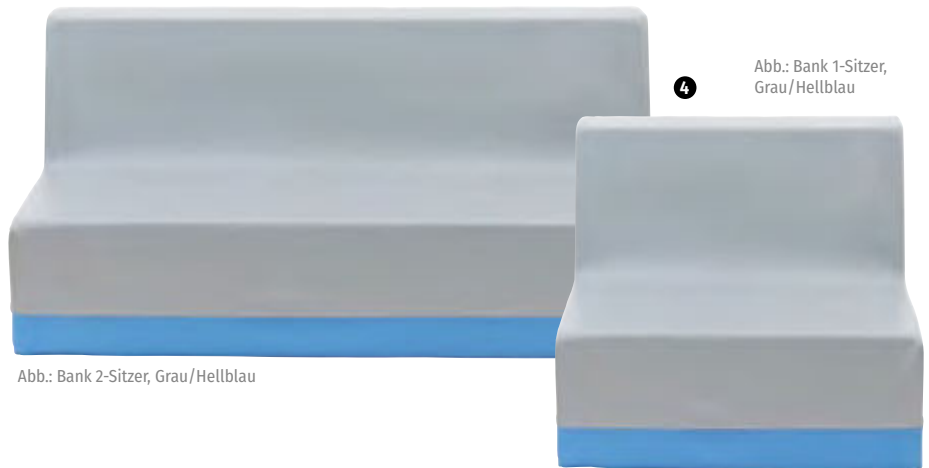
H x B x T: 25 x 60/120 x 60 cm  
Hersteller-ID: H-10001 (Seite 322)

768959H51\* + Ausführung

+ Grundfarbe + Sockelfarbe ab 99,96 / **118,95 €**

Bitte Ausführung, Grundfarbe und Sockelfarbe angeben!



Abb.: Hocker 2-Sitzer, Grau/Hellblau

Abb.: Bank 1-Sitzer, Grau/Hellblau

## 06 | Betzold „Clubbo“ Kissen

Das pflegeleichte Kissen aus Schaumstoff und Kunstleder passt zu allen Clubbo-Elementen. Damit werden Sitzecken gemütlich und laden zum Verweilen ein. Kombinieren Sie mehrere Kissen miteinander und schaffen Sie damit echte Hingucker.

B x T: 35 x 35 cm  
Material: Kunstleder, Schaumstoff  
Hersteller-ID: H-10001 (Seite 322)

768966H51\* + Farbe

28,99 / **34,50 €**

Bitte Farbe angeben!



6

35 x 35 cm

### Vorteile Kunstleder:

- sehr robust und abwaschbar
- tolle Kombinationsmöglichkeiten
- scheuerbeständig
- phthalatfrei

## 07 | Betzold „Clubbo Mini“ Kuschelrolle

Mit dieser Kuschelrolle werden die Sitzmöbel von Clubbo zur Sofalandschaft. Das Kuschelkissen ist mit formstabilem Schaum gefüllt und hat einen pflegeleichten Kunstlederbezug. So hält es dem Alltag in Ihrer Einrichtung garantiert Stand und bleibt Ihnen lange erhalten.

Länge: 60/120 cm, Ø 20 cm  
Material: Kunstleder, Schaumstoff  
Hersteller-ID: H-10001 (Seite 322)

768962H51\* + Farbe + Länge

ab 41,18 / **49,- €**

Bitte Farbe und Länge angeben!



7

### Bitte wählen Sie aus:

<p>Variante: Ausführung</p> <p>Hocker 1-Sitzer Breite: 73 cm</p> <p>Hocker 2-Sitzer Breite: 120 cm 75,63 / 90,- € Aufpreis</p> <p>Bank 1-Sitzer Breite: 73 cm</p> <p>Bank 2-Sitzer Breite: 120 cm 92,44 / 110,- € Aufpreis</p>	<p>Variante: Grundfarbe</p> <p>Grau</p> <p>Beige</p>	<p>Variante: Sockelfarbe/Farbe Kissen bzw. Kuschelrolle</p> <p>Braun</p> <p>Hellblau</p> <p>Petrol</p> <p>Orange</p> <p>Lime</p>	<p>Variante: Länge</p> <p>Länge 60 cm</p> <p>Länge 120 cm 21,01 / 25,- € Aufpreis</p>
--	--	--	---



Abb. Bankelement 2-Sitzer,  
Sitzhöhe 38 cm, Kunstleder Jade



Abb. Hocker Dreieck, Sitzhöhe 38 cm,  
Kunstleder Azur



Abb. Eckelement,  
Sitzhöhe 38 cm,  
Kunstleder Iron



Abb. Hocker Trapez, Sitzhöhe 38 cm,  
Kunstleder Iron

### 01 | Betzold NEO Hocker „Dreieck“

H x B x T: 29/38 x 72 x 62 cm  
Schaumkern schwer entflammbar  
Hersteller-ID: H-10001 (Seite 322)

**767869H51\*** + Sitzhöhe + Material/Farbe

ab 318,49 / **379,- €**

Bitte Sitzhöhe und Material/Farbe angeben!

### 02 | Betzold NEO Hocker „Trapez“

H x B x T: 29/38 x 134/72 x 62 cm  
Schaumkern schwer entflammbar  
Hersteller-ID: H-10001 (Seite 322)

**767868H51\*** + Sitzhöhe + Material/Farbe

ab 478,15 / **569,- €**

Bitte Sitzhöhe und Material/Farbe angeben!

### 03 | Betzold NEO Eckelement

H x B x T: 63/72 x 134 x 134 cm, Sitztiefe: 50 cm  
Schaumkern schwer entflammbar  
Hersteller-ID: H-10001 (Seite 322)

**767867H51\*** + Sitzhöhe + Material/Farbe

ab 999,16 / **1.189,- €**

Bitte Sitzhöhe und Material/Farbe angeben!



# NEO-Serie

Rückzugs- und Erholungsräume sind extrem wichtig. Naturgemäß sind diese Räume jedoch auch Räume ohne Aufsicht, sodass die Ausstattung durchaus auch etwas robuster sein sollte. Die Kollektion Betzold NEO trägt diesem Anspruch Rechnung. Eine extrem robuste Verarbeitung in Kombination mit sehr hochwertigen Bezügen, entweder mit Webstoff oder mit Kunstleder, garantieren langanhaltende Freude. Natürlich sind alle Elemente beliebig kombinierbar. Besonders wichtig für unbeaufsichtigte Räume ist dabei auch der Brandschutz. Alle Betzold NEO-Stoffe der Stoffgruppe 2 sind schwer entflammbar. Das Kunstleder ist flammhemmend. Ergänzend ist der verwendete Schaumkern ebenfalls schwer entflammbar nach FMVSS 302. Dies garantiert optimale Sicherheit und das ganz ohne Mehrpreis (hier lohnt sich stets der Vergleich!). Die Stellfüße sind zur einfachen Selbstmontage und müssen von Ihnen nur noch angeschraubt werden. Es wird kein Werkzeug benötigt.



Ausstattung & Möbel

## 04 | Betzold NEO Bankelement

H x B x T: 29/38 bzw. 63/72 x 134 x 72 cm,  
Sitztiefe: 50 cm, Höhe der Sitzfläche:  
29 oder 38 cm  
Schaumkern schwer entflammbar  
Hersteller-ID: H-10001 (Seite 322)

**767663H51\*** + Ausführung + Sitzhöhe

+ Material/Farbe ab 402,52 / **479,- €**

Bitte Ausführung, Sitzhöhe und Material/Farbe angeben!

## 05 | Betzold NEO Hockerelement

H x B x T: 29/38 bzw. 63/72 x 134 x 72 cm,  
Sitztiefe: 50 cm, Höhe der Sitzfläche:  
29 oder 38 cm  
Schaumkern schwer entflammbar  
Hersteller-ID: H-10001 (Seite 322)

**767664H51\*** + Ausführung + Sitzhöhe

+ Material/Farbe ab 335,29 / **399,- €**

Bitte Ausführung, Sitzhöhe und Material/Farbe angeben!



Abb. Kunstleder Azur/Iron

### Bitte wählen Sie aus:

Variante: Ausführung

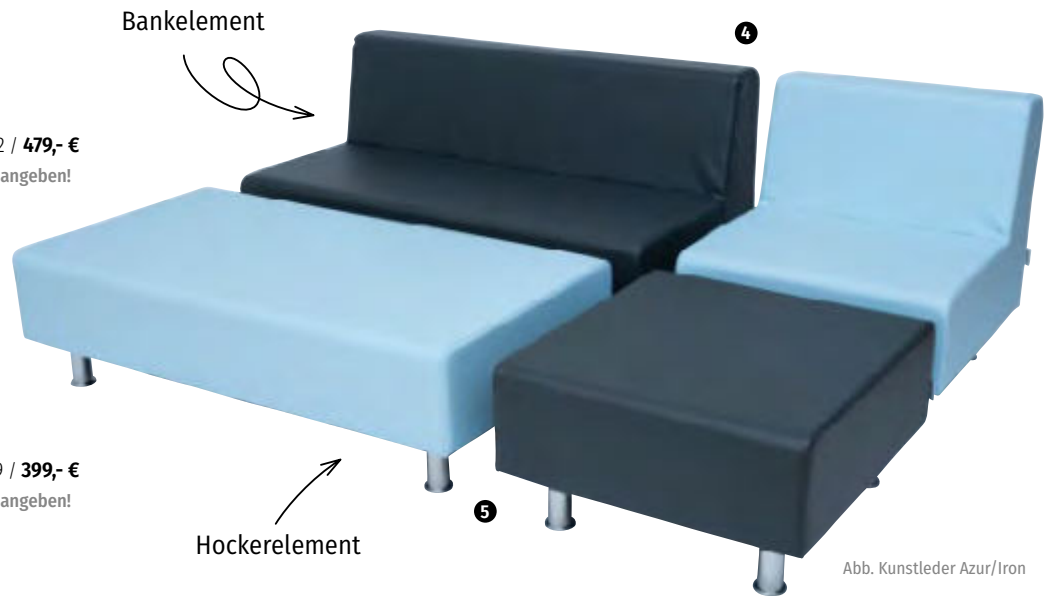

Hocker 1-Sitzer



Hocker 2-Sitzer  
193,28 / 230,- € Aufpreis



Bank 1-Sitzer



Bank 2-Sitzer  
201,68 / 240,- € Aufpreis

Variante: Sitzhöhe



Sitzhöhe 29 cm



Sitzhöhe 38 cm

Variante: Material/Farbe

Kunstleder Eden Free (Stoffgruppe 7), Material: 100 % Polyester



Leichte Farbabweichungen druckbedingt möglich.

Bezug flammhemmend nach DIN EN 1021



Webstoff Newlife Eco, Material: 100 % Polyester - 10 % Aufpreis



Leichte Farbabweichungen druckbedingt möglich.

Bezug schwer entflammbar nach B1





### Betzold NEO Ottomane mit Halblehne

Der Halblehner bietet viele Stellmöglichkeiten. Je nach Bedarf können Sie die 2 Elemente kombinieren. Es gibt jeweils einen rechten und einen linken Halblehner. Die Elemente können freistehend in den Raum oder an die Wand gestellt werden. So sind Sie stets flexibel. Die Stellfüße sind zur einfachen Selbstmontage und müssen von Ihnen nur noch angeschraubt werden. Es wird kein Werkzeug benötigt. Um den Anforderungen an den Brandschutz gerecht zu werden, ist der Bezug aus Kunstleder flammhemmend nach DIN EN1021-1, -2. Der Webstoff Newlife Eco ist schwer entflammbar nach DIN 4102 (B1).

5 FüÙe: Alusilber  
 H x B x T gesamt: 63/72 x 134 x 72 cm  
 Hersteller-ID: H-10001 (Seite 322)

**767656H51\*** + Ausführung + Sitzhöhe

+ Material/Farbe ab 629,41 / **749,- €**

Bitte Ausführung, Sitzhöhe und Material/Farbe angeben!



#### Bitte wählen Sie aus:

Variante: Ausführung

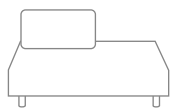

Halblehne links

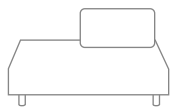

Halblehne rechts

Variante: Sitzhöhe

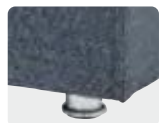

Sitzhöhe 29 cm



Sitzhöhe 38 cm

Variante: Material/Farbe

Kunstleder Eden FRee (Stoffgruppe 7), Material: 100 % Polyester



Leichte Farbabweichungen druckbedingt möglich.

Bezug flammhemmend nach DIN EN 1021



Webstoff Newlife Eco, Material: 100 % Polyester – 10 % Aufpreis

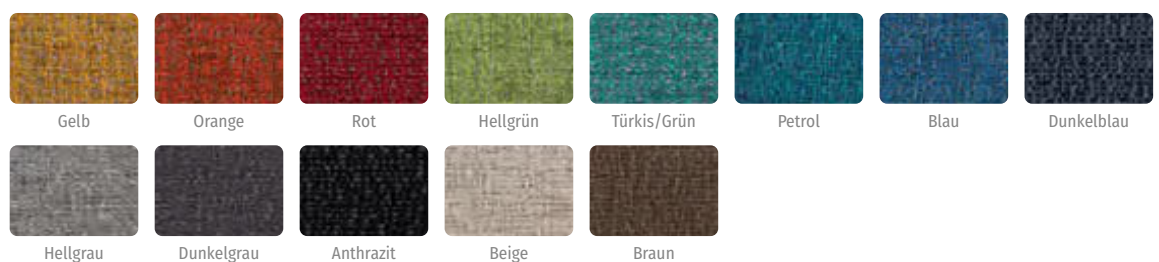

Leichte Farbabweichungen druckbedingt möglich.

Bezug schwer entflammbar nach B1







8-teilig

Ausstattung & Möbel

### Betzold Softbausteine-Zug

Aus den 8 Softbausteinen aus Kunstleder lässt sich eine Lokomotive mit 3 Waggons bauen. Damit haben Kinder ab 3 Jahren stundenlangen Spielspaß. Ideal für Rollenspiele zur Förderung von Sozialverhalten und Kreativität. Bitte Pflegehinweise beachten.

H x B x T aufgebauter Zug: 90 x 50 x 340 cm  
 Material: Bezug: 100 % Polyester mit Beschichtung aus Polychlorid, Füllung: 100 % Polyurethan  
 Warnhinweis: 2 (Seite 321)  
 Hersteller-ID: H-10001 (Seite 322)

766550H51\* 8-teilig

818,49 / 974,- €



sichere Verbindung mit Klett



4-teilig

### Betzold Softelemente „Kiesel“

Warnhinweis: 2 (Seite 321)  
 Hersteller-ID: H-10001 (Seite 322)

769232H51\* 4-teilig

637,82 / 759,- €



mit 4 runden Spiegeln



### Betzold Schaukelhasen

Kinder ab 12 Monaten lieben diesen Schaukelhasen. Sie können ausgiebig auf ihm reiten und schaukeln und trainieren dabei ihr Gleichgewicht und ihre Muskulatur. Mit 4 runden Spiegeln an den Seiten. Oberfläche aus Kunstleder, feucht abwischbar. Bitte beachten Sie die weiteren Pflegehinweise.

H x B x T: 60 x 20 x 74 cm

Material: Bezug: 100 % Polyester mit Beschichtung aus Polychlorid, Füllung: 100 % Polyurethan

Alle Warnhinweis: 2 (Seite 321)

Alle Hersteller-ID: H-10001 (Seite 322)

766629H51\* Grün

766630H51\* Blau

766631H51\* Orange

766632H51\* Gelb

je 179,83 / 214,- €



# Spiel- & Bewegungsinseln

9-teilig



## Spiel- und Bewegungsinsel, niedrig, Treppen und Quadrate

Ein farbenfrohes Set aus 9 Elementen, die sich zu einer niedrigen Insel zusammenstellen lassen. Darauf können schon kleine Kinder klettern, sitzen, Treppen steigen und rutschen. Ideal zum Spielen, Trainieren und zur Entwicklung der motorischen Koordination.

Sichere Verbindung der Elemente mit Klettverschluss

H x B x T: 30 x 180 x 180 cm

Material: Bezug: 100 % Polyester, Füllung: 100 % Polyurethan

Warnhinweis: 2 (Seite 321)

Hersteller-ID: H-10001 (Seite 322)

766560H51\* 9-teilig

734,45 / 874,- €





5-teilig

2



9-teilig

1



Ausstattung & Möbel

- leicht zu pflegen
- extragroße Insel mit hohen Elementen
- auch für Therapiezwecke nutzbar
- sichere Verbindung mit Klettverschluss

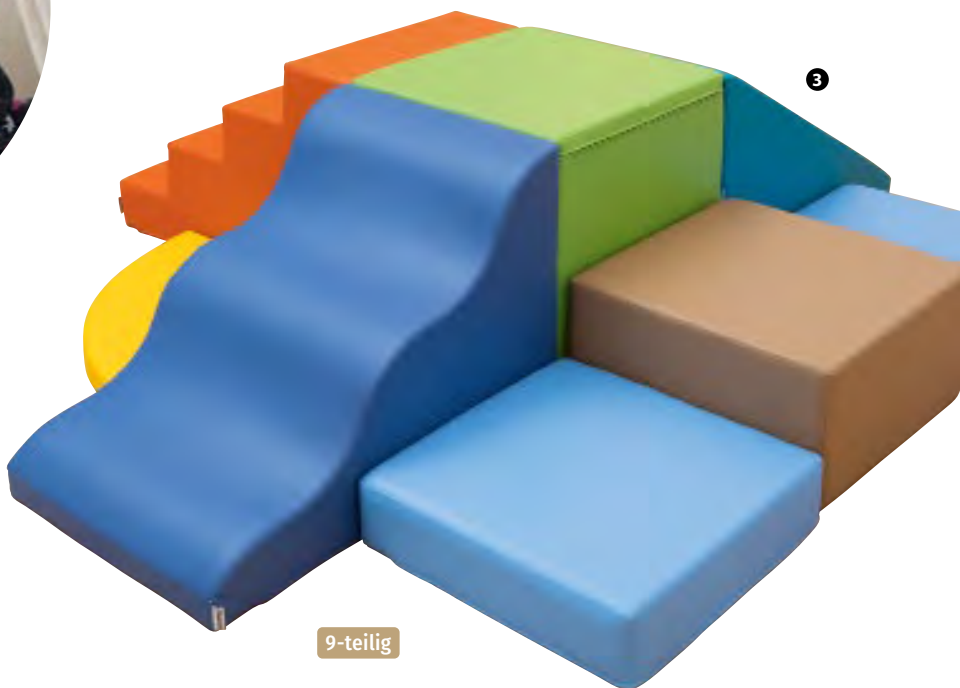

9-teilig

3

### 01 | Spiel- und Bewegungsinsel, niedrig, Wellen

Die 9-teilige Spielinsel regt die Bewegung und die motorische Koordination der Kleinsten an. Sie können gefahrlos darauf krabbeln, denn die 4 Viertelkreise verbinden die soften Kletterelemente, sodass eine ganze Insel entsteht. Bitte Pflegehinweise beachten.

H x B x T: 30 x 210 x 210 cm

Material: Bezug: 100 % Polyester, Füllung: 100 % Polyurethan

Warnhinweis: 2 (Seite 321)

Hersteller-ID: H-10001 (Seite 322)

766620H51\* 9-teilig

898,32 / 1.069,- €

### 02 | Spiel- und Krabbelburg

Die Spiel- und Krabbelburg setzt sich aus 5 farnefrohen Elementen zusammen. Beim Spielen und Erkunden werden die Kreativität und motorische Koordination Ihrer Kinder gefördert. Rollenspiele fördern das Sozialverhalten. Bitte Pflegehinweise beachten.

H x B x T: 150 x 60 x 240 cm

Material: Bezug: 100 % Polyester mit Beschichtung aus Polychlorid, Füllung: 100 % Polyurethan

Warnhinweis: 2 (Seite 321)

Hersteller-ID: H-10001 (Seite 322)

766558H51\* 5-teilig

1.184,03 / 1.409,- €

### 03 | Spiel- und Bewegungsinsel, hoch

Mit dem Riesenset können Kinder ab 3 Jahren stundenlang spielen. Ihre motorischen Fähigkeiten werden trainiert. Ideal für Einrichtungen und für physiotherapeutische Zwecke der Rehabilitation oder Integrationstherapie. Bitte Pflegehinweise beachten.

H x B x T: 60 x 210 x 240 cm

Material: Bezug: 100 % Polyester, Füllung: 100 % Polyurethan

Warnhinweis: 2 (Seite 321)

Hersteller-ID: H-10001 (Seite 322)

766619H51\* 9-teilig

1.200,84 / 1.429,- €

Herstellerangaben Seite 322

Versandkosten: 5,80 / 6,90 € – Versandkosten Flexeo®-Möbel: 30,- / 35,70 € pro Möbelstück



## Schaumpodeste

- formbeständig, robust und langlebig
- Bezüge durch Reißverschluss abnehmbar
- Mattenkern aus Polyurethan für einen festen und bequemen Sitz
- mit rutschfestem Boden (Suspension auf Basis von Synthese- und Naturlatex)
- leicht zu reinigender Kunstlederbezug (mit Seifenwasser)
- phthalatfrei

**Material aller Artikel auf den Seiten 204 - 205:**  
Kunstleder: 100 % Polyester mit Beschichtung aus Polychlorid, Schaum: 100 % Polyurethan

rutschhemmende Unterseite

## Für sichere Spielbereiche



4 Stück

2

1

### 01 | Betzold Schaum-Spielkiste

Abwaschbar, großes Fassungsvermögen, strapazierfähig, supersoft, mit rutschfester Unterseite  
H x B x T: 24 x 60 x 60 cm  
Hersteller-ID: H-10001 (Seite 322)

58957H51\* Stück 105,88 / **126,- €**

### 02 | Betzold Schaum-Spielkisten

Hersteller-ID: H-10001 (Seite 322)

59106H51\* 4 Stück 459,- / **459,- €**

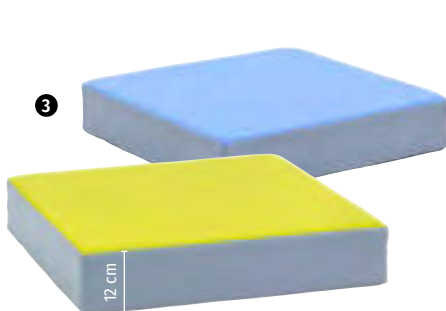

3



4

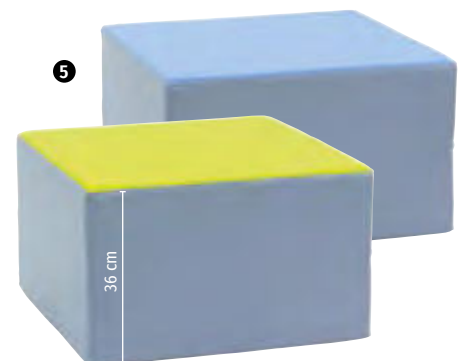

5

### 03 | Betzold Podest A

H x B x T: 12 x 60 x 60 cm  
Alle Warnhinweis: 2 (Seite 321)  
Alle Hersteller-ID: H-10001 (Seite 322)

58947H51\* Blau  
58946H51\* Grün je 71,85 / **85,50 €**

### 04 | Betzold Podest B

H x B x T: 24 x 60 x 60 cm  
Alle Warnhinweis: 2 (Seite 321)  
Alle Hersteller-ID: H-10001 (Seite 322)

58949H51\* Blau  
58948H51\* Grün je 107,56 / **128,- €**

### 05 | Betzold Podest C

H x B x T: 36 x 60 x 60 cm  
Alle Warnhinweis: 2 (Seite 321)  
Alle Hersteller-ID: H-10001 (Seite 322)

58951H51\* Blau  
58950H51\* Grün je 121,01 / **144,- €**

Farbliche Abweichungen druckbedingt möglich.



**01 | Betzold Schaumpodeste-Set „Melina“**

Dieses Set besteht aus: 2 Schaumpodesten 24 x 60 x 60 cm, 1 Schaumpodest 36 x 60 x 60 cm, 1 Mosaikmatte 120 x 120 cm, klapptbar, 2 Schaum-Spielkisten 24 x 60 x 60 cm, mit rutschfester Unterseite

Alle Warnhinweis: 2 (Seite 321)  
Alle Hersteller-ID: H-10001 (Seite 322)

- 58963H51\* Set „Melina 1“
- 58964H51\* Set „Melina 2“
- 59068H51\* Set „Melina 3“ je 621,01 / **739,- €**

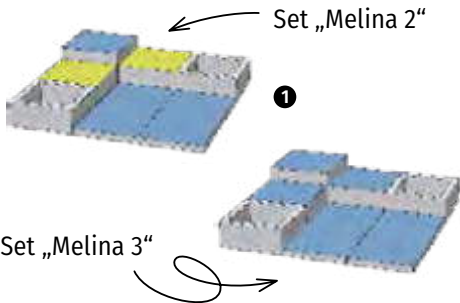

Set „Melina 1“  
180 x 180 cm

Bestseller

Komfort-Stärke 6 cm

**02 | Betzold Schaumpodeste-Set „Sara 1“**

Dieses Set besteht aus: 5 Schaumpodesten 12 x 60 x 60 cm, 3 Schaumpodesten 24 x 60 x 60 cm, 1 Schaumpodest 36 x 60 x 60 cm, 2 Mosaikmatten 60 x 120 cm, 2 Schaum-Spielkisten 24 x 60 x 60 cm, mit rutschfester Unterseite

Warnhinweis: 2 (Seite 321)  
Hersteller-ID: H-10001 (Seite 322)

- 58965H51\* Set 1.036,97 / **1.234,- €**

Set „Sara 1“  
300 x 180 cm

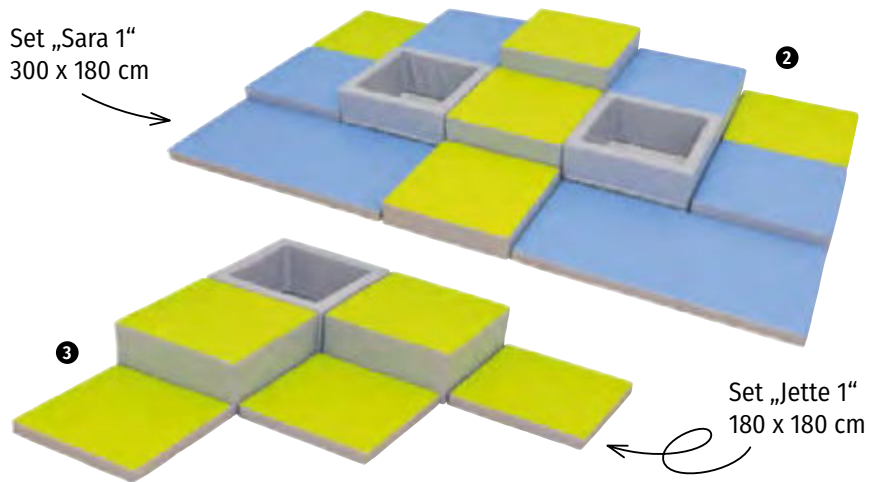

**03 | Betzold Schaumpodeste-Set „Jette 1“**

Dieses Set besteht aus: 2 Schaumpodesten 24 x 60 x 60 cm, 3 Mosaikmatten 60 x 60 cm, 1 Schaum-Spielkiste 24 x 60 x 60 cm, mit rutschfester Unterseite

Warnhinweis: 2 (Seite 321)  
Hersteller-ID: H-10001 (Seite 322)

- 58958H51\* Set 419,33 / **499,- €**

Set „Jette 1“  
180 x 180 cm

**Bodenmatten**

**04 | Betzold Viertelkreismatte**

H x B x T: 6 x 60 x 60 cm  
Alle Hersteller-ID: H-10001 (Seite 322)

- 59543H51\* Blau
- 59542H51\* Grün je 53,74 / **63,95 €**

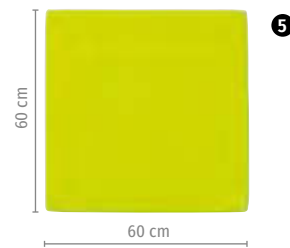
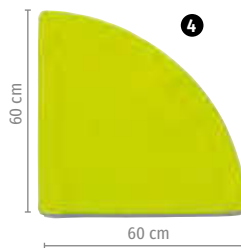

**05 | Betzold Quadratische Mosaikmatte**

H x B x T: 6 x 60 x 60 cm  
Alle Hersteller-ID: H-10001 (Seite 322)

- 58936H51\* Blau
- 58937H51\* Grün je 50,38 / **59,95 €**

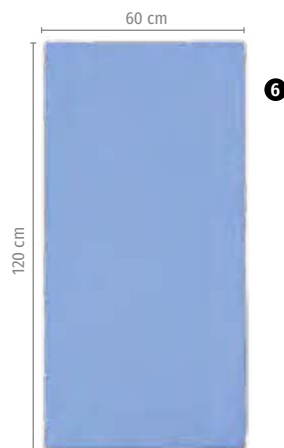

Klappmatte mit verstärkter Klappnaht

**06 | Betzold Rechteckige Mosaikmatte**

H x B x T: 6 x 120 x 60 cm  
Alle Hersteller-ID: H-10001 (Seite 322)

- 58934H51\* Blau
- 58935H51\* Grün je 73,53 / **87,50 €**

**07 | Betzold Klappmatte**

H x B x T: 6 x 120 x 120 cm, platzsparend verstauen (12 x 120 x 60 cm)  
Alle Hersteller-ID: H-10001 (Seite 322)

- 58938H51\* Blau
- 58939H51\* Grün je 141,18 / **168,- €**

Farbliche Abweichungen druckbedingt möglich.

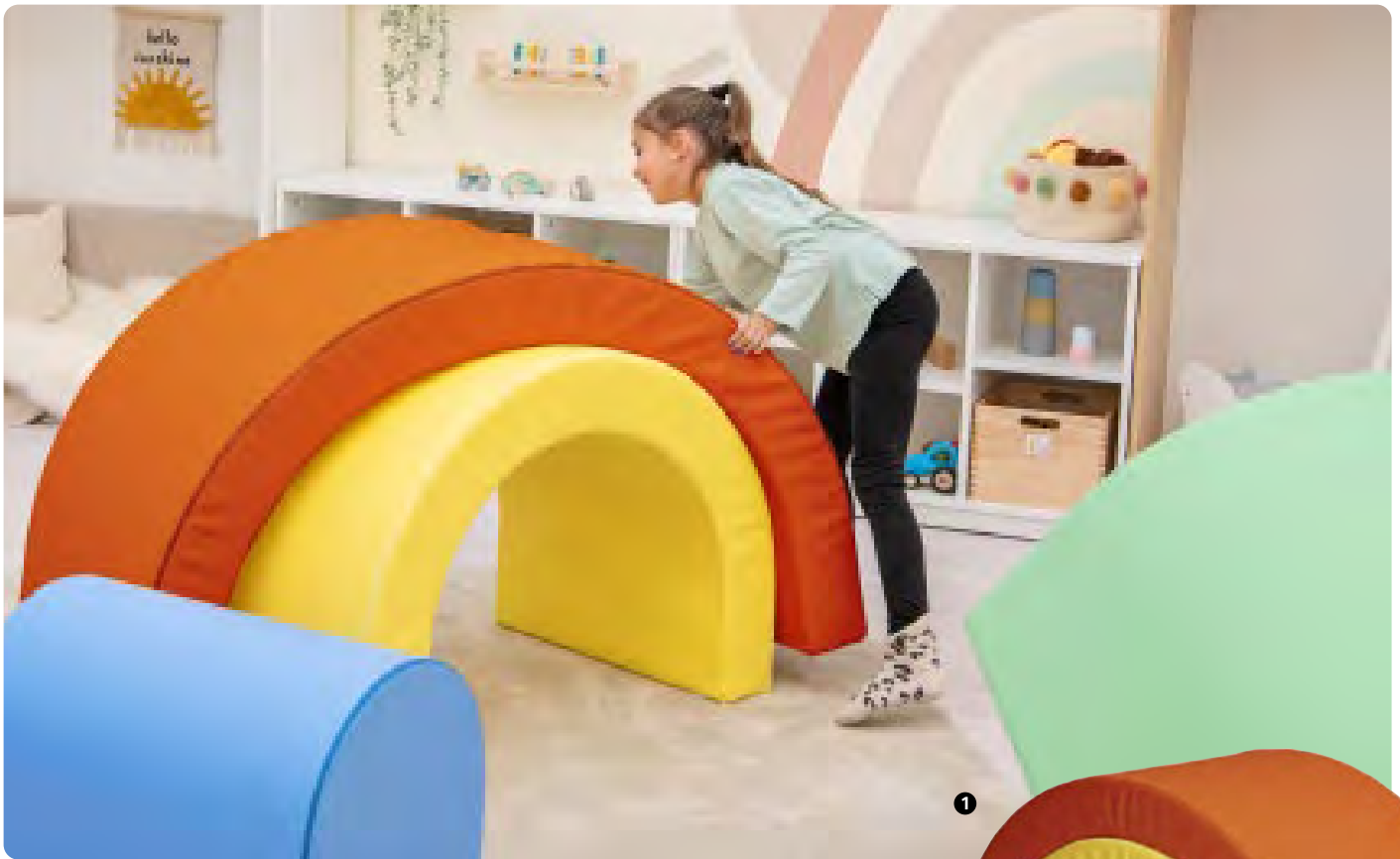

### 01 | Betzold Softelemente „Regenbogentunnel“

Farbenfrohes Spielgerät aus weichem Material. Vielseitig einsetzbar zum Krabbeln, Sitzen und Spielen

**Inhalt:** 4 halbrunde Elemente

H x B x T gestapelt: 79 x 120 x 60 cm

Material: Kunstleder 100 % Polyester mit Beschichtung aus Polychlorid, Füllung: 100 % Polyurethan

Warnhinweis: 2 (Seite 321)

Hersteller-ID: H-10001 (Seite 322)

**769233H51\*** 4-teilig

709,24 / **844,- €**

### 02 | Betzold Softelemente „Wolken“

Softelemente „Wolken“ für Kindergärten und Krippen: 4 vielseitige, formstabile Elemente zum Spielen, Lernen und Entspannen. Leicht zu reinigen

H x B x T gesamt: 60 x 180 x 120 cm, mögliche Podesthöhen: 15 cm, 30 cm, 45 cm und 60 cm

Material: Kunstleder 100 % Polyester mit Beschichtung aus Polychlorid, Füllung: 100 % Polyurethan

Warnhinweis: 2 (Seite 321)

Hersteller-ID: H-10001 (Seite 322)

**769231H51\*** 4-teilig

663,03 / **789,- €**

1



4-teilig



4-teilig

2



5-teilig

3

### 03 | Betzold Softelemente „Halbkreise“

Warnhinweis: 2 (Seite 321)

Hersteller-ID: H-10001 (Seite 322)

**769230H51\*** 5-teilig

1.174,79 / **1.398,- €**



# Spielpodeste

## Die Vorteile auf einen Blick:

- perfekte Größen für Krippe (50 x 50 cm) und Kita (75 x 75 cm)
- frei nach vorhandenen Raumgegebenheiten aufstellbar
- jederzeit erweiterbar um einzelne Podeste und/oder ganze Sets
- immer wieder neue Umgebungen erschaffen durch einfaches Umstellen
- fester und sicherer Stand durch 2 Anti-Rutsch-Kanten an der Unterseite
- fördert durch unterschiedliche Untergründe und Formen die Wahrnehmung, den Tastsinn, die Motorik und vieles mehr
- kein Verschrauben von gefährlichen Metallteilen nötig
- stabile Bauweise – belastbar bis 120 kg
- Lieferung komplett montiert



Über 1500 Kombinationsmöglichkeiten – da ist auch Ihre dabei!

### Material:

Aus 19 mm starker Spanplatte in den Dekoren Birke hell, Weiß und Eiche, einige Teile sind aus Birke/Furnier (z. B. Tunnel, Rutsche).

### 3 Dekore wählbar:

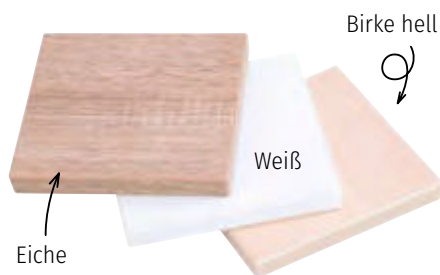

2 Anti-Rutsch-Kanten an der Unterseite – fester und sicherer Stand, kein Verschrauben von gefährlichen Metallteilen nötig



Belag Linoleum in 7 Farben

Belag Kunstgras

Belag Teppich in 9 Farben

### Kunstgras:

Mit realer Gras-Optik, besonders robust, widerstandsfähig & langlebig, feucht abwischbar, besteht aus Monofilament.

### Linoleum:

Antistatisch, antibakteriell & geräuschdämpfend, kann feucht abgewischt und desinfiziert werden, aus natürlichen, nachwachsenden Rohstoffen.

### Teppich:

Original TRETTFORD-Teppichboden, strapazierfähig, antistatisch, geräuschdämpfend, schwer entflammbar, staubbindend & klimaregulierend, hergestellt aus Naturhaar (80 % Ziegenhaar, 20 % Schurwolle) – enthält nicht-textile Teile tierischen Ursprungs.

### Spiegel:

Sicherheitsglas



### In 2 Grundgrößen erhältlich:

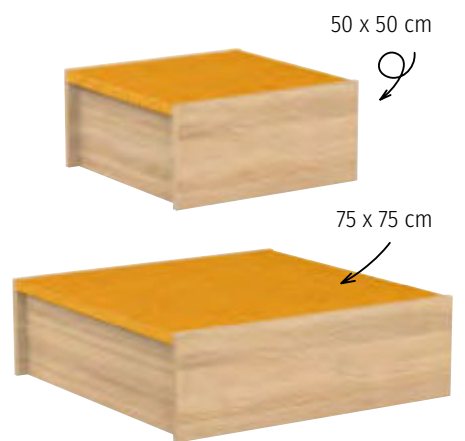

### In 3 Höhen erhältlich:

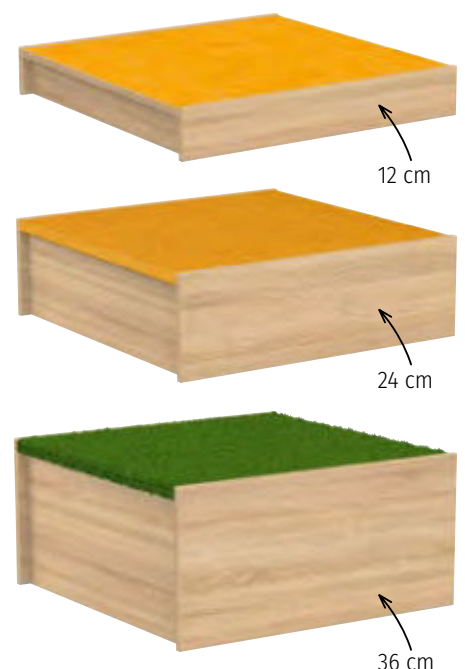

# Spielpodeste

Kleine Podeste 50 x 50 cm  
ideale Größe für Kinder unter 3 Jahren

**Podeste (klein) in 2 Höhen erhältlich: 12 oder 24 cm**  
**Podeste (klein) mit 2 Belägen erhältlich: Linoleum oder Teppich**

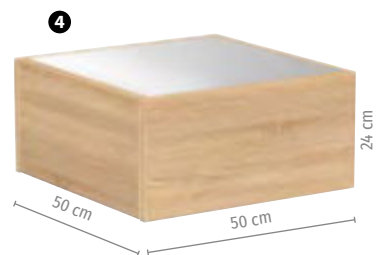
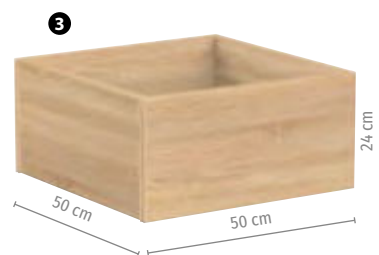
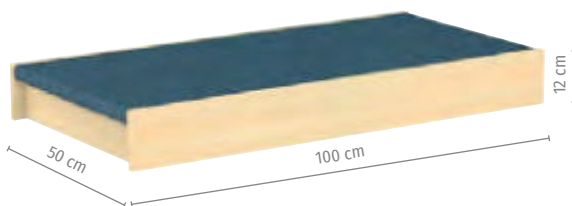
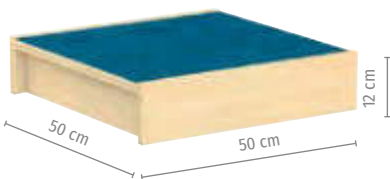
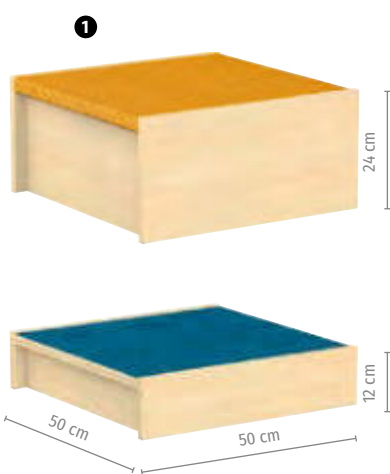

## 01 | Betzold EduCasa Kleines Podest „Quadrat“

B x T: 50 x 50 cm  
In den Höhen: 12 oder 24 cm  
(Nicht mit Belag Kunstgras erhältlich.)  
Warnhinweis: 2 (Seite 321)  
Hersteller-ID: H-10223 (Seite 322)

**758087H51\*** + Dekor + Höhe + Belag-Art  
+ Belag-Farbe ab 204,16 / **242,95 €**  
Bitte Dekor, Höhe, Belag-Art und Belag-Farbe (siehe Seite 209) angeben!

## 02 | Betzold EduCasa Kleines Podest „Rechteck“

B x T: 100 x 50 cm  
In den Höhen: 12 oder 24 cm  
(Nicht mit Belag Kunstgras erhältlich.)  
Warnhinweis: 2 (Seite 321)  
Hersteller-ID: H-10223 (Seite 322)

**758088H51\*** + Dekor + Höhe + Belag-Art  
+ Belag-Farbe ab 259,66 / **309,- €**  
Bitte Dekor, Höhe, Belag-Art und Belag-Farbe (siehe Seite 209) angeben!

## 03 | Betzold EduCasa Kleines Podest „Quadrat“ zum Befüllen

H x B x T: 24 x 50 x 50 cm  
Warnhinweis: 2 (Seite 321)  
Hersteller-ID: H-10223 (Seite 322)

**758097H51\*** + Dekor 190,71 / **226,95 €**  
Bitte Dekor (siehe Seite 209) angeben!

## 04 | Betzold EduCasa Kleines Podest „Quadrat“ mit Spiegel

H x B x T: 24 x 50 x 50 cm  
Warnhinweis: 2 (Seite 321)  
Hersteller-ID: H-10223 (Seite 322)

**758115H51\*** + Dekor 293,28 / **349,- €**  
Bitte Dekor (siehe Seite 209) angeben!

Materialinfo  
Seite 207

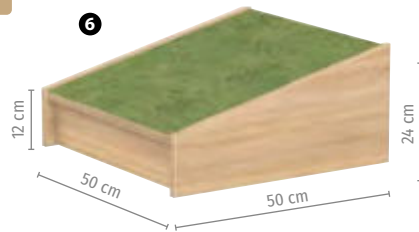
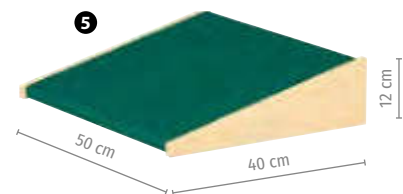

## 05 | Betzold EduCasa Kleines Podest „Rampe“

B x T: 40 x 50 cm  
Anstellhöhe vorne/hinten: 0/12 cm  
(Nicht mit Belag Kunstgras erhältlich.)  
Warnhinweis: 2 (Seite 321)  
Hersteller-ID: H-10223 (Seite 322)

**758116H51\*** + Dekor + Belag-Art  
+ Belag-Farbe ab 189,87 / **225,95 €**  
Bitte Dekor, Höhe, Belag-Art und Belag-Farbe (siehe Seite 209) angeben!

## 06 | Betzold EduCasa Kleines Podest „Übergangrampe“

B x T: 50 x 50 cm  
Anstellhöhe vorne/hinten: 12/24 cm  
(Nicht mit Belag Kunstgras erhältlich.)  
Warnhinweis: 2 (Seite 321)  
Hersteller-ID: H-10223 (Seite 322)

**758117H51\*** + Dekor + Belag-Art  
+ Belag-Farbe ab 217,65 / **259,- €**  
Bitte Dekor, Höhe, Belag-Art und Belag-Farbe (siehe Seite 209) angeben!





# Bauen Sie sich eine Spiel- & Abenteuerlandschaft!

Große Podeste 75 x 75 cm  
die Größe für Kindergartenkinder

**Podeste (groß) in 3 Höhen erhältlich: 12, 24 oder 36 cm**

**Podeste (groß) mit 3 Belägen erhältlich: Linoleum, Teppich, Kunstgras**

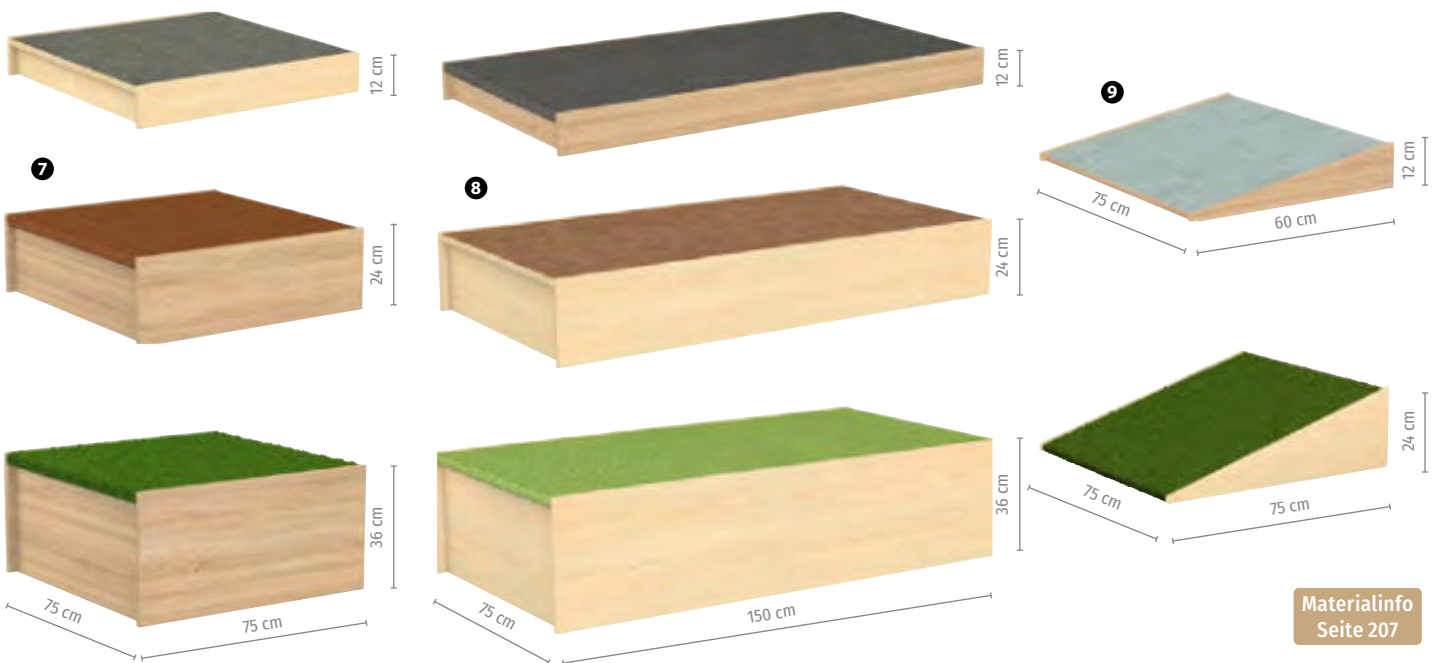

Materialinfo  
Seite 207

## 07 | Betzold EduCasa Podest „Quadrat“

B x T: 75 x 75 cm  
In den Höhen: 12, 24 oder 36 cm  
Warnhinweis: 2 (Seite 321)  
Hersteller-ID: H-10223 (Seite 322)

**758122H51\*** + Dekor + Höhe + Belag-Art  
+ Belag-Farbe ab 276,47 / **329,- €**  
Bitte Dekor, Höhe, Belag-Art und Belag-Farbe (siehe unten) angeben!

## 08 | Betzold EduCasa Podest „Rechteck“

B x T: 150 x 75 cm  
In den Höhen: 12, 24 oder 36 cm  
Warnhinweis: 2 (Seite 321)  
Hersteller-ID: H-10223 (Seite 322)

**758124H51\*** + Dekor + Höhe + Belag-Art  
+ Belag-Farbe ab 408,40 / **486,- €**  
Bitte Dekor, Höhe, Belag-Art und Belag-Farbe (siehe unten) angeben!

## 09 | Betzold EduCasa Podest „Rampe“

H x B x T: 0/12 x 60 x 75 cm oder  
0/24 x 75 x 75 cm  
Anstellhöhe vorne/hinten: 0/12 oder 0/24 cm  
Warnhinweis: 2 (Seite 321)  
Hersteller-ID: H-10223 (Seite 322)

**758133H51\*** + Dekor + Höhe + Belag-Art  
+ Belag-Farbe ab 247,06 / **294,- €**  
Bitte Dekor, Höhe, Belag-Art und Belag-Farbe (siehe unten) angeben!

### Bitte wählen Sie aus:

<p>Variante: Dekor</p> Birke hell Eiche Weiß	<p>Variante: Höhe</p> Höhe 12 cm Höhe 0/12 cm Höhe 24 cm 21,01 / 25,- € Aufpreis Höhe 0/24 cm 25,21 / 30,- € Aufpreis Höhe 36 cm 46,22 / 55,- € Aufpreis	<p>Variante: Belag-Art</p> Linoleum Teppich 16,81 / 20,- € Aufpreis Kunstgras 16,81 / 20,- € Aufpreis	<p>Variante: Belag-Farbe</p> Linoleum Grau Linoleum Dunkelgrün Linoleum Limette Linoleum Dunkelblau Linoleum Graublau Linoleum Gelb Linoleum Braun Teppich Ozeanblau Teppich Dunkelblau Teppich Smaragdgrün Teppich Braun Teppich Gelb Teppich Grau Teppich Limette Teppich Petrol Teppich Irischgrün Kunstgras Grün
--	--	---	--



EduCasa

5-teilig



Stellvariante

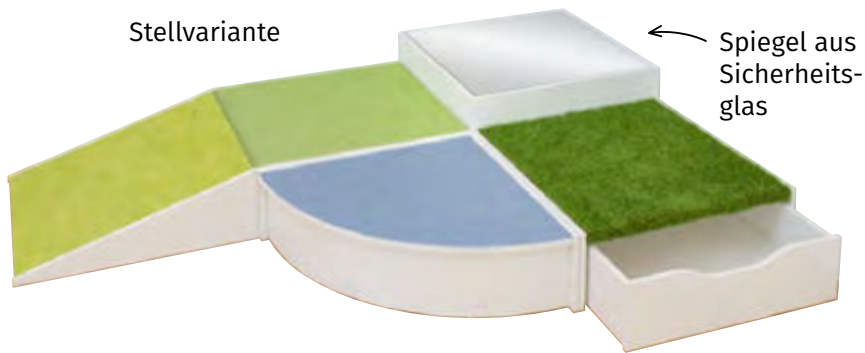

Spiegel aus Sicherheitsglas

**Podeste-Set „Anton“**

Dieses Set besteht aus:

- 1 Podest „Rampe“, 0 bis 24 cm, Linoleum Limette, H x B x T: 0/24 x 75 x 75 cm
- 1 Podest „Quadrat“, 24 cm, Teppich Limette, H x B x T: 24 x 75 x 75 cm
- 1 Podest mit Rollkasten, 24 cm, Kunstgras, H x B x T: 24 x 75 x 75 cm
- 1 Podest „Viertelkreis“, 24 cm, Linoleum Graublau, H x B x T: 24 x 75 x 75 cm
- 1 Podest „Spiegel“, 36 cm, H x B x T: 36 x 75 x 75 cm

Warnhinweis: 2 (Seite 321)

Hersteller-ID: H-10001 (Seite 322)

758246H51\* 5-teilig 1.789,08 / **2.129,- €**

Baumoptik



4-teilig

**Podeste-Set „Bruno“**

Dieses Set besteht aus:

- 1 Podest „Rampe“, 0 bis 24 cm, Linoleum Braun, H x B x T: 0/24 x 75 x 75 cm
- 1 Podest „Haus Premium“, H x B x T: 110 x 75 x 75 cm
- 1 Podest „Quadrat“, 24 cm, Kunstgras, H x B x T: 24 x 75 x 75 cm
- 1 Podest „Rampe“, 0 bis 24 cm, Linoleum Limette, H x B x T: 0/24 x 75 x 75 cm

Warnhinweis: 2 (Seite 321)

Hersteller-ID: H-10001 (Seite 322)

758247H51\* 4-teilig 1.500,84 / **1.786,- €**

EduCasa

Materialinfo  
Seite 218



Dachziegel-optik



# Spiel- & Baueckenebene



Ausstattung & Möbel



**LIEFERUNG**  
frei Bordsteinkante

Materialinfo  
Seite 218



- mit Handlauf
- mit Tretford-Teppich
- Acrylglasfenster sorgen für freie Sicht
- inklusive 16 großen Betzold-Boxen

**SCHREINERQUALITÄT**  
made in Germany

## Betzold EduCasa Spiel- und Baueckenebene

Nicht nur spaßige Spielfläche, sondern auch praktisches Stauraumwunder – das ist die EduCasa-Spiel-ebene. Die 16 großen Boxen bieten genügend Platz für sämtliche Spielsachen, Bücher und alles, was einen Platz sucht. Die Ebene oben bietet zahlreiche Nutzungsmöglichkeiten. Egal, ob als Kuschel- und Lesecke, Puppenhaus oder als allgemeine Spiel-landschaft, die Spielebene ist für alles geeignet. Über eine kleine Treppe mit beidseitigem Handlauf kommen auch die Kleinsten schon problemlos hinauf. Die gesamte Ebene ist mit Teppich ausgestattet und bringt so Gemütlichkeit in den Spielalltag. Durch die Fenster rundherum können die Kinder beobachten, was im Rest des Raumes geschieht, und Sie haben einen besseren Überblick.

H x B x T gesamt: 147 x 330 x 117 cm

Zur Selbstmontage, Lieferung ohne Deko

Warnhinweise: 2, 26 (Seite 321)

Hersteller-ID: H-10223 (Seite 322)

756352H51\*

4.705,04 / **5.599,- €**

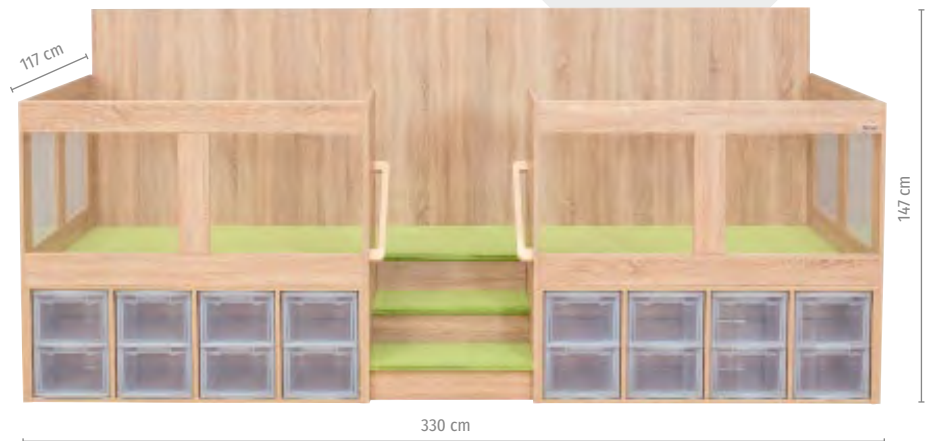

viel Stauraum

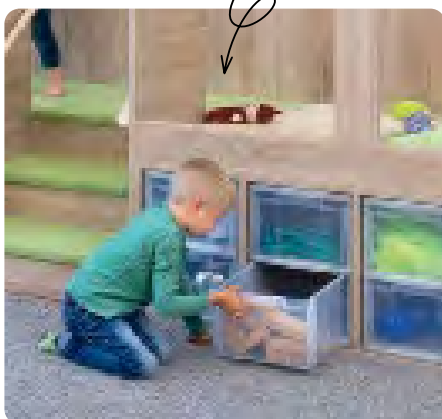

gemütliche Kuschelecke



mit Handlauf





## Mein Zuhause im Kindergarten

„Zu Hause ist es doch am schönsten“ – genau dieses Gefühl sollen die Kinder auch im Kindergarten bekommen. Für die Entwicklung der Kinder ist es sehr wichtig, dass sie Geborgenheit, Fürsorge und ganz viele **Anreize zum Spielen und Lernen** empfinden. Unser System EduCasa soll dabei dieses „Zuhause“-Gefühl vermitteln. Die kleinen und großen Spielhäuser eignen sich hervorragend als Platz für Rückzugsorte und für themenbezogene Spielecken. Die dazu passenden Raumteiler-Elemente bieten viel Stauraum in Regalen, Boxen oder Aufsätzen. Zusätzlich gibt es noch Spielaufsätze wie Puppenhaus, Kinderküche oder Ritterburg. Selbst für die Kleinsten bietet das System eine ganze Menge: **praktische Zaunelemente, um einen abgetrennten Bereich zu erstellen, integrierte Lauflernstangen, Sinneserfahrungen im Spiegelhaus und vieles mehr!**

## Einrichtungsbeispiel Gruppenraum





 **SCHREINERQUALITÄT**  
made in Germany

lichtdurchlässiges Dach



mit Rampe für leichten Einstieg

bemalbare Elemente



**Betzold EduCasa Bauwagen**

Der EduCasa-Bauwagen ist ein absoluter Kindermagnet. Ob für kleine Küchenfans, Puppenmamas und -papas, Leseratten oder Kuschelfans, der Bauwagen wird nach Belieben eingerichtet und umgestaltet. Somit bleibt er immer spannend und bietet reichlich Platz für alle Wünsche. Das Dach aus grünem und weißem Acrylglas bringt viel Licht ins Innere. Die integrierte Tafelfläche am unteren Teil des Wohnwagens fördert die Kreativität kleiner Künstlerinnen und Künstler. Die zwei Eingänge erleichtern den Ein- und Ausstieg und laden zum Erkunden und Erforschen ein.

H x B x T: 183 x 375 x 164 cm

Material: Spanplatte, MDF, Multiplex, Acrylglas und TEP

Zur Selbstmontage. Lieferung ohne Deko

Warnhinweis: 2 (Seite 321)

Hersteller-ID: H-10223 (Seite 322)

756356H51\* Stück

5.239,50 / **6.235,- €**



Kombinieren Sie dazu die **Kindergarten-Modulküche** von Seite 14.

Materialinfo  
Seite 218

## 01 | Spielhaus, farbig

Komm mit in mein schönes Haus! Durch das große Dachfenster kommt viel Licht ins Innere des Hauses. Die Kinder können durch die Häuser krabbeln, darin eigene Spielwelten schaffen oder sich einfach nur zurückziehen und erholen.

H x B x T: 108,5 x 100 x 100 cm

Material: Spanplatte. Inkl. Kunststoffgleiter für sicheren Stand und gegen Feuchtigkeit.

Zur Selbstmontage

Lieferung ohne Deko und Bodenspielmatte

Alle Warnhinweis: 39 (Seite 321)

Hersteller-ID: H-10223 (Seite 322)

41633H51\* Weiß

41634H51\* Limette

41635H51\* Petrol je 436,13 / **519,- €**

**Gleich mitbestellen:**

### Bodenspielmatte für Spielhaus

Mit grauem Kunstleder bezogen. Auf der Unterseite ist sie mit einer Anti-Rutsch-Beschichtung (Suspension auf Basis von Synthese- und Naturlatex) ausgestattet.

H x B x T: 6 x 91,5 x 94,5 cm

Material: Bezug: Kunstleder (100 % Polyester mit Beschichtung aus Polychlorid), Schaumstoffkern: 100 % Polyurethan

Hersteller-ID: H-10223 (Seite 322)

41154H51\* Stück 139,50 / **166,- €**

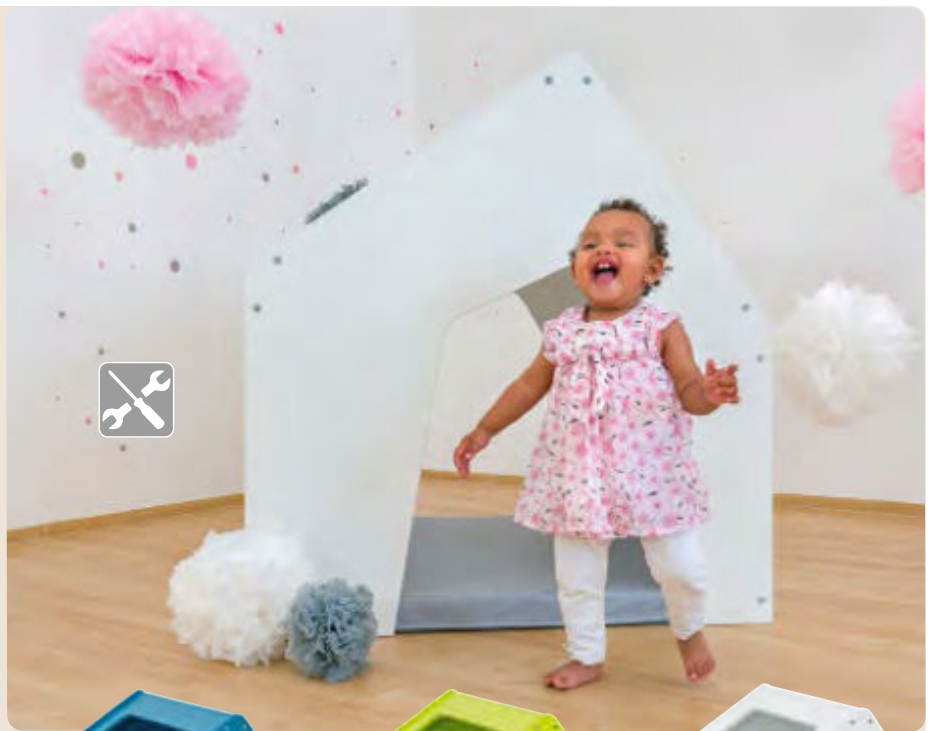
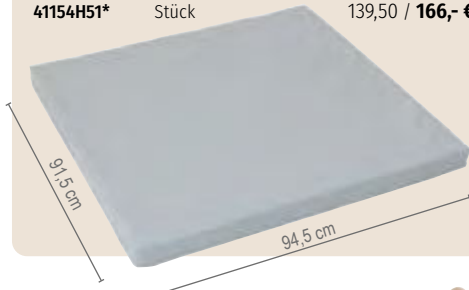

2



## 02 | Spielhaus mit Stangen

Am Giebel des Hauses verläuft eine Stange, über die sich ein Stoffdach (nicht enthalten) spannen lässt. Das leichte Dach schafft eine freie und offene Wirkung.

H x B x T: 108,5 x 100 x 100 cm

Material: Spanplatte, Buche-Echtholz

Zur Selbstmontage

Lieferung ohne Stoffdach, Deko und Bodenspielmatte

Warnhinweise: 12, 39, 40 (Seite 321)

Hersteller-ID: H-10223 (Seite 322)

41625H51\* Stück 467,23 / **556,- €**

**Gleich mitbestellen:**

### Stoffdach

Wählen Sie aus zwei Farbvarianten das passende Stoffdach für Ihr EduCasa-Spielhaus. Waschbar bei 40 °C, Schonwaschgang

B x H: 136 x 95 cm, Material: 100 % Polyester

Lieferung ohne Haus

Hersteller-ID: H-10223 (Seite 322)

41627H51\* Grau

41628H51\* Limette je 85,67 / **101,95 €**

Alle Häuser sind von zwei Seiten zugänglich.

made in GERMANY



Bezug schwer entflammbar nach B1

Abb. Spielhaus mit Stangen und Stoffdach. Stoffdach muss separat bestellt werden.





Materialinfo  
Seite 218



**SCHREINERQUALITÄT**  
made in Germany

### 01 | Betzold EduCasa Traumhaus

Das große Traumhaus eignet sich als gemütlicher Rückzugsort. Am Giebel des Hauses verläuft eine Stange, über die sich ein Stoffdach spannen lässt. So entsteht ohne Dach eine freie und offene oder mit Dach eine geborgene Atmosphäre.

H x B x T: 155 x 186 x 123 cm

Material: Birke-Multiplex, MDF, Kunststoffgleiter  
Zur Selbstmontage. Lieferung ohne Deko, Stoffdach und Bodenspielmatte

Warnhinweise: 39, 40 (Seite 321)

Hersteller-ID: H-10223 (Seite 322)

41712H51\* Stück 1.175,63 / **1.399,- €**

#### Gleich mitbestellen:

### 02 | Betzold Bodenspielmatte, groß

Unterseite mit Anti-Rutsch-Beschichtung (Suspension auf Basis von Synthese- und Naturlatex)

H x B x T: 6 x 178,5 x 118,5 cm

Material: Bezug: Kunstleder (100 % Polyester mit Beschichtung aus Polychlorid), Schaumstoffkern: 100 % Polyurethan

Hersteller-ID: H-10223 (Seite 322)

41153H51\* 234,45 / **279,- €**

### 03 | Stoffdach für Traumhaus

Waschbar bei 40 °C, Schonwaschgang

B x H: 212 x 119 cm

Material: 100 % Polyester

Hersteller-ID: H-10223 (Seite 322)

41714H51\* Grau 112,61 / **134,- €**





 **SCHREINERQUALITÄT**  
made in Germany

Materialinfo  
Seite 218

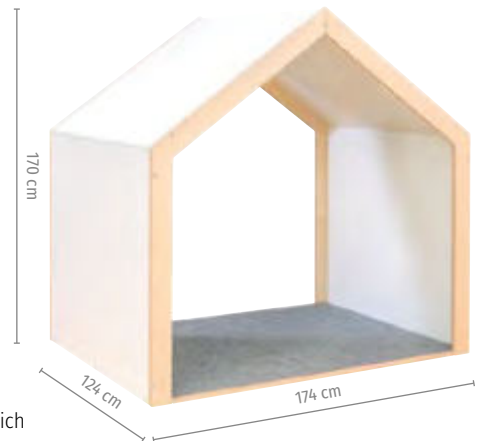

### Betzold EduCasa Spielhaus XXL

Das große Spielhaus bietet viel Platz für Kinder und Erwachsene. Eine Bauecke, ein Puppenhaus, ein Musikzimmer oder ein Malhaus – hier sind der Fantasie keine Grenzen gesetzt. Selbst Erwachsene finden bequem im Haus Platz. Der Boden des Hauses ist mit wohnlichem und pflegeleichtem Tretford-Teppich ausgelegt.  
H x B x T: 170 x 174 x 124 cm

Material: Birke-Multiplex, Spanplatte, Tretford-Teppich  
Zur Selbstmontage. Lieferung ohne Deko  
Alle Warnhinweis: 2 (Seite 321)  
Alle Hersteller-ID: H-10223 (Seite 322)

- 41734H51\* Weiß
- 41735H51\* Limette
- 41736H51\* Eiche

je 1.452,94 / **1.729,- €**



Kombinationsbeispiele





### 01 | Betzold EduCasa Farbdreieck

Das Farbdreieck hat auf jeder Seite eine Acrylglasplatte in einer Primärfarbe und dazwischen Eingänge, durch die die Kinder ins Innere gelangen. Durch Lichteinstrahlung brechen und mischen sich die Farben im Dreieck und ergeben ein buntes Spektakel. Kinder können sich ins Dreieck setzen, hindurchlaufen oder sich auf den Boden legen, während sie die Farben wahrnehmen und beobachten. H x B x T: 110 x 88 x 77 cm  
 Material: Multiplex, Spanplatte, Acrylglas  
 Zur Selbstmontage, Lieferung ohne Deko  
 Warnhinweis: 2 (Seite 321)  
 Hersteller-ID: H-10223 (Seite 322)

756359H51\* Stück 559,66 / **666,- €**



### 02 | Betzold EduCasa Spielhaus „Sinne“

Dieses Haus steckt voller Funktionen und regt dabei die Sinne an. Spiegel und Magnetdach sind in und am Haus integriert. Ein besonderes Highlight bietet das Dach: Dieses ist mit einem farbigen Acrylglasfenster ausgestattet, sodass das Innere des Hauses in eine besondere Farbatmosphäre getaucht wird. Ihre Kinder werden aus dem Staunen nicht mehr herauskommen!  
 H x B x T: 108,5 x 100 x 100 cm  
 Material: MDF, Spanplatte, Acrylglas  
 Zur Selbstmontage  
 Hersteller-ID: H-10223 (Seite 322)

41630H51\* Stück 936,13 / **1.114,- €**

#### Gleich mitbestellen:

### 03 | Betzold Bodenspielmatte für Spielhaus

Mit grauem Kunstleder bezogen. Auf der Unterseite ist sie mit einer Anti-Rutsch-Beschichtung (Suspension auf Basis von Synthese- und Naturlatex) versehen.  
 H x B x T: 6 x 91,5 x 94,5 cm  
 Material: Bezug: Kunstleder (100 % Polyester mit Beschichtung aus Polychlorid), Schaumstoffkern: 100 % Polyurethan  
 Hersteller-ID: H-10223 (Seite 322)

41154H51\* Stück 139,50 / **166,- €**

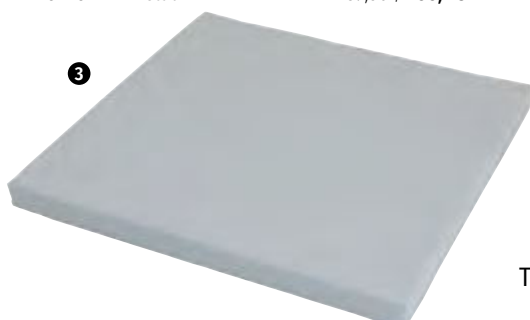

# Materialübersicht

## OBERFLÄCHEN

- entsprechen der DIN EN 71-3 (Sicherheit von Kinderspielzeug)
- entsprechen der DIN 53160 und sind somit PVC-fest, creme- und schweißbeständig sowie lichtecht
- sind frei von Phthalaten, Methylpyrrolidon, giftigen Schwermetallen, Holzschutzmitteln und Formaldehyd

**Info:** Viele Möbel sind durch einen speziellen Zusatz im Lack behandelt, der normal lackierte Flächen zu Tafeln macht. Diese Tafelflächen bitte nur mit entsprechender Tafelkreide ohne Wachsanteil (nicht mit Straßenmalkreide, Flüssigkreide etc.) bemalen.

## Kindgerecht, ansprechend, zeitlos sowie besonders langlebig und haltbar.

Das sind die Qualitätskriterien und Merkmale, die im Vordergrund standen, als wir diese Möbel designt und entwickelt haben. Mit großem Aufwand wurde die Langlebigkeit in jede Überlegung miteinbezogen: hochwertige Materialien, robuste Verbindungen, höchste Qualität in jedem Detail. Die harmonisch abgestimmten Farben sind sowohl modern als auch natürlich.

## MULTIPLEX-PLATTE ODER BIRKE-SCHICHTHOLZ

Dünne Massivholzblätter (Furniere) werden kreuzweise unter Hochdruck miteinander verleimt. Schichtholzplatten sind also von der Wertigkeit vergleichbar mit Vollholz. Daher verwenden wir bei unseren Möbeln Multiplex-Platten, um Robustheit und Formstabilität zu gewährleisten.



## SPANPLATTE

Bei der Spanplattenherstellung werden unterschiedlich große beleimte Späne zu plattenförmigen Werkstoffen verpresst. Deshalb haben Spanplatten eine breite Palette von Verwendungsmöglichkeiten mit Schwerpunkt Möbel. Die Spanplatten sind 19 mm dick.



## STOFF

100 % Polyester, waschbar bei 40 °C Schonwaschgang



# EduCasa

## MITTELDICHTE FASERPLATTE

Die 19 mm starke mitteldichte Holzfaserplatte oder mitteldichte Faserplatte, kurz MDF-Platte, ist ein Holzwerkstoff aus feinst zerfasertem, hauptsächlich rindenfreiem Nadelholz. Durch eine schonende Verpressung wird ein in Längs- und Querrichtung gleichermaßen homogener Holzwerkstoff hergestellt.



## ORIGINAL TRETTFORD-TEPPICH

Die original Tretford-Teppichböden sind als Spielteppich für kleine Kinder aufgrund ihrer hohen Strapazierfähigkeit bestens geeignet. Wir verwenden für unsere Möbel Tretford-Teppich mit starken Rippen (enthält nichttextile Teile tierischen Ursprungs, Naturfaser bestehend aus 80 % Ziegenhaar und 20 % reiner Schurwolle). Das Material ist von Natur aus antistatisch, geräuschkämpfend, strapazierfähig, pflegeleicht, staubbindend, klimaregulierend, unempfindlich, für Fußbodenheizungen geeignet und schwer entflammbar. Die Teppichrückenseite besteht aus natürlichem Jutegewebe.



## ACRYLGLAS

Acrylglas lässt Licht durch Ihre Möbel und bringt Farbe in Ihren Raum. Das Acrylglas hat bei Lieferung eine Schutzfolie aufgeklebt, die abgezogen werden muss.







- flexible Möbel mit Spieleffekt
- verschiedene Erlebnisbereiche
- Selbstaufbau-Möbel zum Sparpreis

für Krabblerrinnen und Krabblers mit Forscherdrang

Sitzgelegenheit

# Systemmöbel

EduCasa-Möbel sollen die individuelle Förderung unserer Kinder von Anfang an begleiten. Sie sind Raumgestalter und Spielmöbel zugleich. **Im Mittelpunkt stehen die Bedürfnisse Ihrer Kinder nach Entdecken, Forschen und der Freude am Spielen und Lernen.** Pädagogisch wertvolle Spielmöbel gestalten nicht nur Ihre Umgebung, sondern fördern Kinder durch ihren hohen Aufforderungscharakter und Spielwert. EduCasa-Spielmöbel fördern die Fantasie, Spielfreude und ermuntern die Kinder zum selbstständigen Spielen. Unsere Spielmöbel sind vielseitig und auf Ihre Raumgegebenheiten flexibel und immer wieder neu – individuell – einsetzbar. Achtung! Die Trennelemente nicht beklettern. Es besteht Verletzungsgefahr durch spitze Ecken!



# Trennwand-Systeme

eine Bestellnummer = eine Trennwandkombination



Materialinfo  
Seite 218

EduCasa-Möbel sollen die individuelle Förderung unserer Kinder von Anfang an begleiten. Sie sind Raumgestalter und Spielmöbel zugleich. Im Mittelpunkt stehen die Bedürfnisse Ihrer Kinder nach Entdecken, Forschen und der Freude am Spielen und Lernen. Pädagogisch wertvolle Spielmöbel gestalten nicht nur ihre Umgebung, sondern fördern Kinder durch ihren hohen Aufforderungscharakter und Spielwert. EduCasa-Spielmöbel fördern die Fantasie und Spielfreude und ermuntern die Kinder zum selbstständigen Spielen. Unsere Spielmöbel sind vielseitig und auf Ihre Raumgegebenheiten flexibel und immer wieder neu – individuell – einsetzbar.

**Achtung!** Die Trennelemente nicht beklettern. Es besteht Verletzungsgefahr durch spitze Ecken!



## Betzold EduCasa Raumteiler-Kombination „Medium“

Die Kombination beinhaltet unter anderem 2 Trennwände „Tafelbusch“, 1 Trennwand „Tafelhaus“ sowie 1 Trennwand „Spiegelhaus“. Zusätzlich sind 2 Regalelemente integriert, die mit praktischen Flexeo®-Boxen bestückt sind.

H x B x T: 79 x 288 x 260 cm  
Zur Selbstmontage. Lieferung ohne Deko  
Warnhinweis: 2 (Seite 321)  
Hersteller-ID: H-10223 (Seite 322)

41897H51\* 31-teilig 3.494,12 / **4.158,- €**

- Raumgestaltung & Spielmöbel zugleich
- zum Abtrennen einzelner Bereiche im Raum
- beliebig erweiterbar
- vielseitig & flexibel einsetzbar



# Systemmöbel



## Selbst zusammengebaut – Geld gespart

- Selbstaufbau-Möbel zum Sparpreis
- flexible Möbel mit Spieleffekt
- verschiedene Erlebnisbereiche

### Raumteiler-Kombination „Large“

Die Kombination beinhaltet unter anderem 2 Trennwände „Tafelbusch“, 1 Trennwand „Tafelhaus“, 1 Torbogen mit Löchern, 1 Torbogen ohne Löcher sowie 1 Trennwand „Haus mit Tunnel“. Zusätzlich sind 2 Regalelemente mit praktischen Betzold-Boxen integriert.  
H x B x T: 79 x 528 x 278 cm  
Zur Selbstmontage, ohne Deko  
Warnhinweise: 2, 40 (Seite 321)  
Hersteller-ID: H-10223 (Seite 322)

41895H51\* 33-teilig 3.721,85 / **4.429,- €**



Die **ganzheitliche Möbelserie** vereinbart pädagogische Konzepte mit den Bedürfnissen der Kinder.



33-teilig



# Trennwand-Systeme

Weitere Trennwandelemente auf [www.betzold.de](http://www.betzold.de)



Materialinfo  
Seite 218

- Schaffen von verschiedenen Erlebnisbereichen
- Raumgestaltung und Spielmöbel zugleich
- viele Spiel- und Stauraummöglichkeiten
- fördert Fantasie und Spielfreude
- vielseitig und flexibel einsetzbar
- kombinier- und erweiterbar mit den EduCasa-Regalen und EduCasa-Spiel-, Lern- und Aufbewahrungsaufsätzen

### Abschluss- & Stellwandelemente

Damit die Stabilität gewährleistet ist, muss nach mindestens jedem dritten Element ein Regal (siehe Seite 228) oder ein Eckenverbinder (siehe Seite 223) eingebaut werden.

**Zwischen Regalen und Trennwänden muss eine Stellseite zur Stabilisierung und Befestigung integriert werden.**

Material: MDF

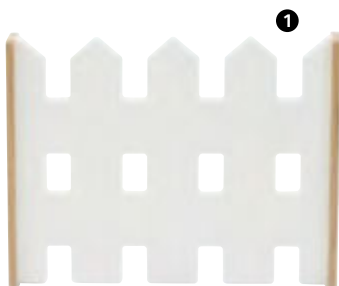

1

#### 01 | Betzold EduCasa Trennwand „Gartenzaun“

H x B x T: 53 x 66 x 8 cm  
Material: Birke-Multiplex, MDF-Stollen  
Warnhinweis: 2 (Seite 321)  
Hersteller-ID: H-10223 (Seite 322)

41780H51\* 162,98 / 193,95 €



2

#### 02 | Betzold EduCasa Trennwand „Gartenmauer“

H x B x T: 53 x 66 x 8 cm  
Material: Birke-Multiplex, Spanplatte  
Warnhinweis: 2 (Seite 321)  
Hersteller-ID: H-10223 (Seite 322)

41773H51\* 128,53 / 152,95 €



3

mit Kreide  
bemalbar

#### 03 | Betzold EduCasa Trennwand „Tafelbusch“

Mit Tafellack zum Beschreiben mit Kreide  
H x B x T: 66 x 66 x 8 cm  
Material: Birke-Multiplex, MDF-Stollen  
Warnhinweis: 2 (Seite 321)  
Hersteller-ID: H-10223 (Seite 322)

41777H51\* 169,71 / 201,95 €



4

#### 04 | Betzold EduCasa Stellseite „Haus“

H x B x T: 57 x 40 x 1,9 cm  
Warnhinweis: 2 (Seite 321)  
Hersteller-ID: H-10223 (Seite 322)

41754H51\* 81,09 / 96,50 €



5

mit Kreide  
bemalbar

#### 05 | Betzold EduCasa Trennwand „Haus mit Tafel“

H x B x T: 76 x 66 x 8 cm  
Material: Birke-Multiplex, MDF  
Warnhinweis: 2 (Seite 321)  
Hersteller-ID: H-10223 (Seite 322)

41778H51\* 187,35 / 222,95 €



6

#### 06 | Betzold EduCasa Trennwand „Haus mit Fenster“

H x B x T: 76 x 66 x 8 cm  
Material: Birke-Multiplex, MDF, Acrylglas  
Warnhinweis: 2 (Seite 321)  
Hersteller-ID: H-10223 (Seite 322)

41779H51\* 205,- / 243,95 €





inklusive Wand-  
befestigungsmaterial

### 07 | Betzold EduCasa Wandanschlussstollen

Für eine sichere Verbindung Ihrer EduCasa-Trennwände mit einer Zimmerwand benötigen Sie die praktischen Wandanschlussstollen. Zur Überbrückung Ihrer Fußleisten wird dieser zwischen dem Möbel und der Wand eingesetzt und mit dem beiliegenden Wandbefestigungsmaterial montiert. Kein Ausklinken der Fußleiste erforderlich. Maximale Fußleistenhöhe: 6 cm  
H x B x T: 46,5 x 8 x 2,5 cm  
Hersteller-ID: H-10223 (Seite 322)

41774H51\* Stück 55,42 / **65,95 €**



### 08 | Betzold EduCasa Trennwand „Haus mit Tunnel“

Die Kinder können von einem Bereich in den anderen durch die Tunnelröhre krabbeln. Durch den Ein- und Ausgang entsteht ein spannendes Wechseln zwischen den einzelnen Spielbereichen.  
H x B x T: 76 x 66 x 62 cm  
Material: MDF, Birke-Multiplex  
Lieferung fertig montiert  
Warnhinweis: 2 (Seite 321)  
Hersteller-ID: H-10223 (Seite 322)

41776H51\* Stück 616,81 / **734,- €**

Materialinfo  
Seite 218



### 09 | Betzold EduCasa Eckenverbinder

Kombinieren Sie verschiedene Trennwände aus dem EduCasa Trennwand-System, um einzelne Spielbereiche und Themenwelten zu schaffen und abzutrennen. Um die Ecke bauen ist mit dem Eckenverbinder kein Problem. Fügen Sie einfach nach jedem beliebigen Element einen 90° Eckenverbinder ein, und schon geht's in die andere Richtung weiter.

H x B x T: 53 x 12 x 12 cm  
Material: Birke-Multiplex  
Hersteller-ID: H-10223 (Seite 322)

41775H51\* Stück 131,05 / **155,95 €**



### 10 | Betzold EduCasa Torbogen mit Löchern

Durch den Torbogen gelangen die Kinder ungehindert von einem Spielbereich in den anderen. Der Torbogen ist Ein- und Ausgang zugleich. Indem Sie Stofftücher durch die Löcher fädeln, entsteht ein Vorhang, durch den die Kinder dann in eine andere Spielwelt eintauchen können.

H x B x T: 79 x 66 x 30 cm  
Material: Birke-Multiplex  
Zur Selbstmontage, Lieferung ohne Deko  
Warnhinweise: 2, 40 (Seite 321)  
Hersteller-ID: H-10223 (Seite 322)

41800H51\* Stück 318,49 / **379,- €**



# Gemütliches Kuschelhaus



Praktische  
Betzold-Boxen  
auf den Seiten  
227 und 287



Materialinfo  
Seite 218



## Betzold EduCasa Kuschelhaus

Zum Kuscheln, Lesen oder als Versteck! Das Haus ist frei im Raum stellbar, lässt sich aber auch ideal zwischen die EduCasa-Regale integrieren.

H x B x T: 99 x 66,1 x 43,8 cm

Material: MDF, Spanplatte

Zur Selbstmontage, Lieferung ohne Matte und Deko

Warnhinweis: 2 (Seite 321)

Hersteller-ID: H-10223 (Seite 322)

756350H51\* Stück

326,89 / **389,- €**

### Gleich mitbestellen:

## Betzold Bodenmatte für Kuschelhaus

Die ideale Ausstattung fürs Kuschelhaus. In grauem Kunstleder

H x B x T: 4 x 62 x 40 cm

Material: Bezug: Kunstleder (100 % Polyester mit Beschichtung aus Polychlorid),

Schaumstoffkern: 100 % Polyurethan

Hersteller-ID: H-10001 (Seite 322)

756536H51\* Stück

40,76 / **48,50 €**



Die passende Ergänzung  
zum Kuschelhaus.







Materialinfo  
Seite 218



### 01 | Betzold EduCasa Spielecke

Das praktische Raumelement lässt sich perfekt in eine Ecke integrieren oder in Kombination mit einer zweiten Spielecke als Spielwelt aufbauen. Im Handumdrehen entstehen so 4 voneinander getrennte Spielwelten. Der Boden ist mit grauem Tretford-Teppich ausgelegt. Das Bällebad oder der Kaufladen lassen sich perfekt in die Spielecke integrieren.

Info: Busch und Haus sind flexibel montierbar und können jederzeit getauscht werden.

H x B x T: ca. 130 x 124 x 124 cm

Material: MDF, Spanplatte, Tretford-Teppich (enthält nichttextile Teile tierischen Ursprungs, Naturfaser aus 80 % Ziegenhaar und 20 % Schurwolle)

Zur Selbstmontage, Lieferung ohne Deko  
Hersteller-ID: H-10223 (Seite 322)

41707H51\*

Stück

789,08 / 939,- €



Ausstattung & Möbel

Spielecke – aus 2 mach 4:  
Zwei Spielecken zusammengestellt  
ergeben vier Spielwelten.

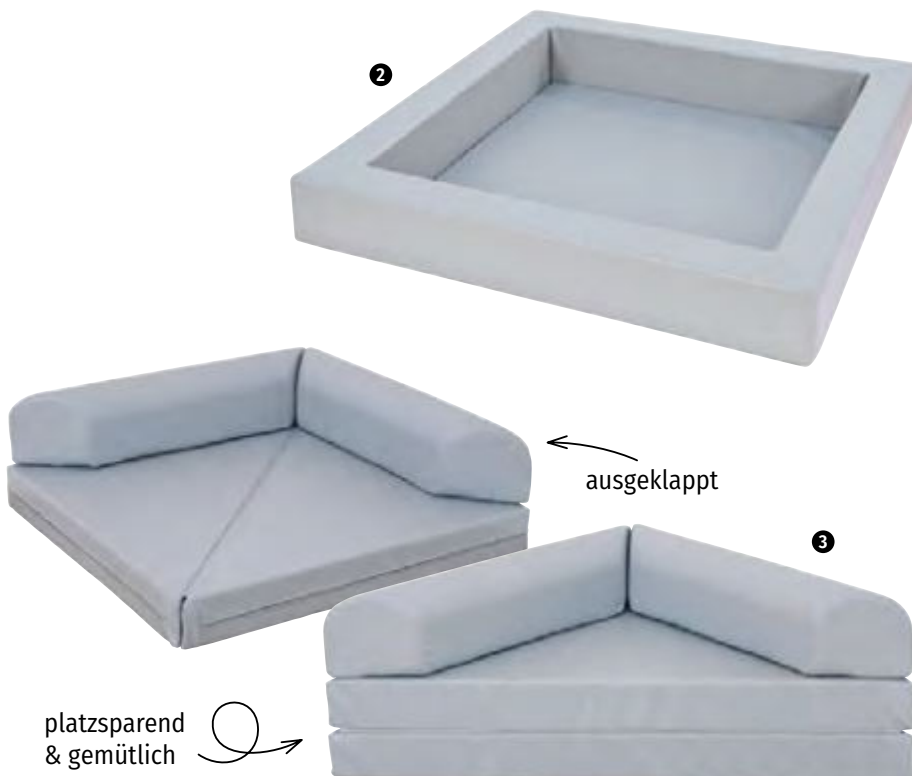

### 02 | Betzold Bällebad für Spielecke

Kinder lieben das Toben im Bällebad! Dabei wird die Balance sowie die Hand-Auge-Koordination gefördert.

H x B x T: 20 x 118 x 118 cm

Material: Bezug: Kunstleder (100 % Polyester mit Beschichtung: Polychlorid), Füllung: 100 % Polyurethan

Lieferung ohne Spielecke und Bälle

Hersteller-ID: H-10223 (Seite 322)

41861H51\* Stück

293,28 / 349,- €

### 03 | Betzold Klappdreieck für Spielecke

Mit dem Klappdreieck entsteht eine gemütliche Kuschecke, die sich optimal in die Spielecke integrieren lässt. Mit Rückenpolster

H x B x T: 35 x 118 x 118 cm

Material: Bezug: Kunstleder (100 % Polyester mit Beschichtung: Polychlorid), Füllung: 100 % Polyurethan

Lieferung ohne Spielecke und Deko

Hersteller-ID: H-10223 (Seite 322)

41862H51\* Stück

419,33 / 499,- €

Gleich mitbestellen:

### 04 | Bälle

Ideal zum Einsatz in der Therapie oder fürs Bällebad. 500 Stück, Ø 6 cm, Kunststoff  
Alle Hersteller-ID: H-10001 (Seite 322)

53754H51\* Transparent

55906H51\* Bunte Softfarben

je 75,21 / 89,50 €

# Vom Regal zur Sitzbank

Rüsten Sie die EduCasa-Regale (siehe Seite 228) mit zusätzlichen Sitzpolstern auf. So haben Sie nicht nur ein Regal, sondern eine zusätzliche Sitzgelegenheit.

Material: Bezug: Kunstleder (100 % Polyester mit Beschichtung aus Polychlorid), Schaumstoffkern: 100 % Polyurethan

## Sitzkissen

Die 3 cm dicke Schaummatte sorgt für ein angenehmes Sitzgefühl. In Kunstleder grau, Unterseite mit Anti-Rutsch-Beschichtung (Suspension auf Basis von Synthese- und Naturlatex)

Material: Bezug: Kunstleder (100 % Polyester mit Beschichtung aus Polychlorid), Schaumstoffkern: 100 % Polyurethan

Lieferung ohne Deko, Regal und Aufsatz  
Alle Hersteller-ID: H-10223 (Seite 322)

Sitzkissen für 1er-Element (B x T: 34 x 40 cm)

41855H51\* 29,37 / **34,95 €**

Sitzkissen für 2er-Element (B x T: 66 x 40 cm)

41856H51\* 40,76 / **48,50 €**

Sitzkissen für 3er-Element (B x T: 98 x 40 cm)

41857H51\* 49,54 / **58,95 €**



## Aufbauhinweis Stellseite

Für eine stabile und sichere Verbindung zwischen Regal und Trennwandelement empfehlen wir, eine Stellseite einzuplanen. Durch vorgefertigte Verbindungslöcher und beigefügtes Schraubenmaterial lassen sich die Elemente im Handumdrehen verbinden. **Zwischen einem Regal und einer Trennwand muss eine Stellwand zur Stabilisierung eingebaut werden. Wir empfehlen, nach jedem 3. Trennelement eine Stellseite oder einen Schrank/ein Regal einzubauen.**

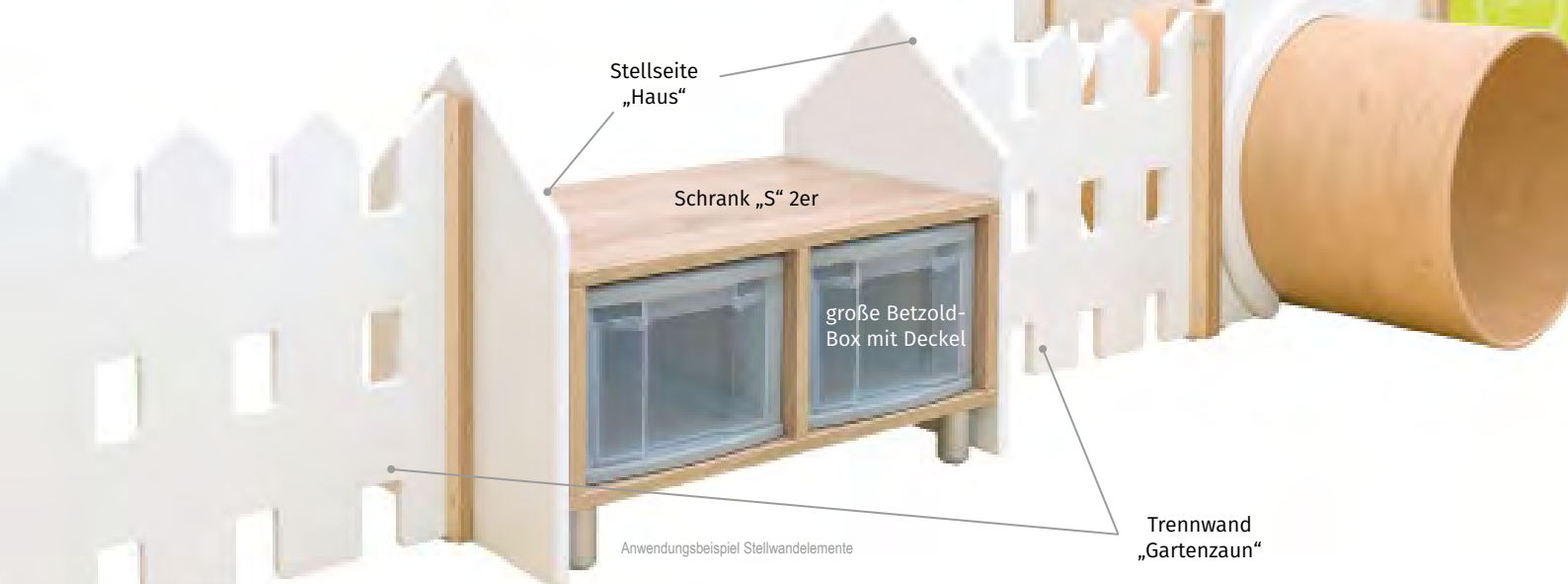



# Systemmöbel

Vielfältige Einzelemente, in verschiedenen Höhen, bieten endlos viele Möglichkeiten, kindgerechte Räume einzurichten. Robust, vielseitig, überall einsetz- und kombinierbar. Geradlinige Teile und schlichtes Design ermöglichen es, die einzelnen Elemente immer wieder neu zu kombinieren. Somit gestalten Sie immer wieder neu ansprechende Spiel- und Förderräume. Durch die verschiedenen Schrankhöhen von 35, 55 und 75 cm lässt sich die Möbelspielfläche der Kindergröße anpassen.

- Die Betzold-Boxen passen perfekt in das EduCasa-Regalsystem. So macht Aufräumen und Ordnunghalten Spaß!
- Die Betzold-Box gibt es in zwei verschiedenen Höhen. In ein Regalfach mit einem Innenmaß von 20 cm passen entweder eine große oder zwei kleine Betzold-Boxen.



Ausstattung & Möbel



## 01 | Betzold große Box, transparent, mit grauem Rahmen

Inkl. Rahmengestell. Mehrere Rahmen können aufeinandergestapelt werden. Deckel bitte separat bestellen.

H x B x T der Box innen: 17,5 x 24,5 x 35 cm  
Hersteller-ID: H-10001 (Seite 322)

850441H51 19,33 / **23,- €**



## 02 | Einlegeboden

Praktischer Einlegeboden zur Ergänzung in einem EduCasa-Regal. Sind variabel in der Höhe durch die mitgelieferten Bodenträger einsetzbar.

H x B x T: 1,9 x 30 x 35 cm  
Alle Hersteller-ID: H-10223 (Seite 322)

41753H51\* Stück 34,87 / **41,50 €**  
41703H51\* 4 Stück 84,83 / **100,95 €**



## 03 | Betzold kleine Box, transparent, mit grauem Rahmen

Inkl. Rahmengestell. Mehrere Rahmen können aufeinandergestapelt werden. Deckel bitte separat bestellen.

H x B x T der Box innen: 8 x 24,5 x 35 cm  
Hersteller-ID: H-10001 (Seite 322)

850436H51 9,66 / **11,50 €**



### Gleich mitbestellen:

#### Deckel für Rahmengestell, grau

Der Deckel muss separat bestellt werden.  
Hersteller-ID: H-10278 (Seite 322)

850442H51 4,96 / **5,90 €**



# Betzold Systemmöbel zur Selbstmontage

Material aller Systemmöbel auf dieser Seite: Korpus: Spanplatte, Stellfuß: Aluminium, Dekor: Eiche



## 01 | Betzold EduCasa Regal „S“ 1er

H x B x T: ca. 35 x 34 x 40 cm  
Hersteller-ID: H-10223 (Seite 322)

41742H51\* Stück 186,51 / **221,95 €**



## 02 | Betzold EduCasa Regal „S“ 2er

H x B x T: ca. 35 x 66 x 40 cm  
Hersteller-ID: H-10223 (Seite 322)

41743H51\* Stück 209,24 / **249,- €**



## 03 | Betzold EduCasa Regal „S“ 3er

H x B x T: ca. 35 x 98 x 40 cm  
Hersteller-ID: H-10223 (Seite 322)

41744H51\* Stück 234,45 / **279,- €**



## 04 | Betzold EduCasa Regal „M“ 1er

H x B x T: ca. 55 x 34 x 40 cm  
Hersteller-ID: H-10223 (Seite 322)

41745H51\* Stück 209,24 / **249,- €**



## 05 | Betzold EduCasa Regal „M“ 2er

H x B x T: ca. 55 x 66 x 40 cm  
Hersteller-ID: H-10223 (Seite 322)

41746H51\* Stück 226,05 / **269,- €**



## 06 | Betzold EduCasa Regal „M“ 3er

H x B x T: ca. 55 x 98 x 40 cm  
Hersteller-ID: H-10223 (Seite 322)

41747H51\* Stück 276,47 / **329,- €**



## 07 | Betzold EduCasa Regal „L“ 1er

H x B x T: ca. 75 x 34 x 40 cm  
Hersteller-ID: H-10223 (Seite 322)

41443H51\* Stück 224,37 / **267,- €**



## 08 | Betzold EduCasa Regal „L“ 2er

H x B x T: ca. 75 x 66 x 40 cm  
Hersteller-ID: H-10223 (Seite 322)

41749H51\* Stück 242,86 / **289,- €**



## 09 | Betzold EduCasa Regal „L“ 3er

H x B x T: ca. 75 x 98 x 40 cm  
Hersteller-ID: H-10223 (Seite 322)

41750H51\* Stück 289,08 / **344,- €**

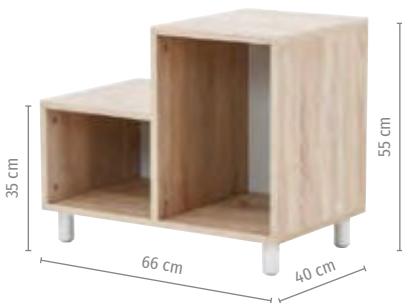

## 10 | Betzold EduCasa L-Regal „small“

Hier sind zwei Höhen in einem Regal kombiniert. Wahlweise kann das Regal mit praktischen Flexeo®-Boxen oder mit zusätzlichen Einlegeböden ausgestattet werden. So können Spielsachen und Bücher optimal sortiert werden.

H x B x T: 35/55 x 66 x 40 cm  
Hersteller-ID: H-10223 (Seite 322)

41751H51\* Stück 263,87 / **314,- €**



## 11 | Betzold EduCasa L-Regal „medium“

Hier sind zwei Höhen in einem Regal kombiniert. Wahlweise kann das Regal mit praktischen Flexeo®-Boxen oder mit zusätzlichen Einlegeböden ausgestattet werden. So können Spielsachen und Bücher optimal sortiert werden.

H x B x T: 55/75 x 66 x 40 cm  
Hersteller-ID: H-10223 (Seite 322)

41752H51\* Stück 293,28 / **349,- €**

Materialinfo  
Seite 218



## 12 | Betzold EduCasa Einlegeboden

Praktischer Einlegeboden zur Ergänzung in einem EduCasa-Regal. Sind variabel in der Höhe durch die mitgelieferten Bodenträger einsetzbar.

H x B x T: 1,9 x 30 x 35 cm  
Alle Hersteller-ID: H-10223 (Seite 322)

41753H51\* Stück 34,87 / **41,50 €**

41703H51\* 4 Stück 84,83 / **100,95 €**



# Raumsystem-Kombinationen

Eine Bestellnummer = eine Regalkombination



## Kombination mit Puppenhaus

Regalkombination mit Puppenhaus-Aufsatz, Betzold-Boxen und Sitzmatten  
 H x B x T: 79 x 198 x 40 cm  
 Zur Selbstmontage. Lieferung ohne Deko  
 Warnhinweis: 2 (Seite 321)  
 Hersteller-ID: H-10001 (Seite 322)

41882H51\*

965,55 / 1.149,- €

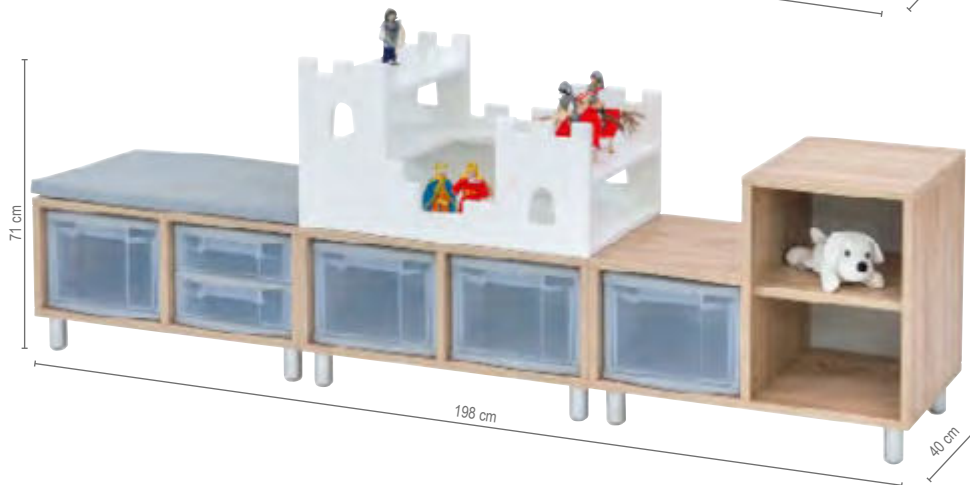

## Kombination mit Ritterburg

Regalkombination mit Ritterburg-Aufsatz, Betzold-Boxen und Sitzmatte  
 H x B x T: 71 x 198 x 40 cm  
 Zur Selbstmontage. Lieferung ohne Deko  
 Warnhinweis: 2 (Seite 321)  
 Hersteller-ID: H-10001 (Seite 322)

41884H51\*

911,76 / 1.085,- €



Sortieraufsatz

Materialinfo  
Seite 218



## Kombination „Nico“

Regal-Kombination mit Sortieraufsatz „Kiste“, praktischen Betzold-Boxen und Regalboden mit extraviel Platz zum Verstauen und Sortieren.  
 H x B x T: 75 x 196 x 40 cm  
 Zur Selbstmontage. Lieferung ohne Deko  
 Hersteller-ID: H-10001 (Seite 322)

41880H51\*

780,67 / 929,- €

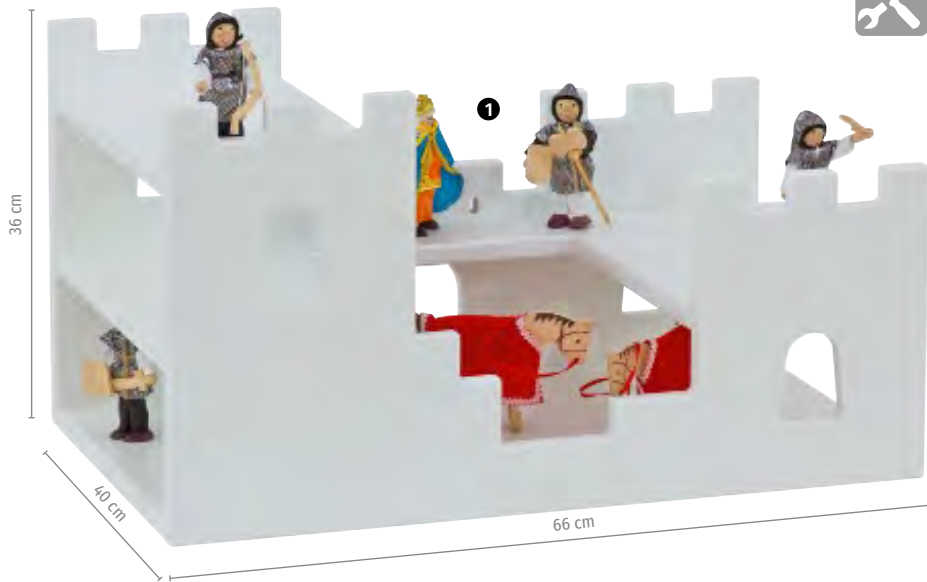

### 01 | Betzold Aufsatz „Ritterburg“

Ein Lieblingsthema der Kinder! Auf der Ritterburg können sie Geschichten von Königin und König, Pferden und Rittern nachspielen. Der Aufsatz hat drei Ebenen.

Passend für das 2er-Regalelement (siehe Seite 228).

H x B x T: 36 x 66 x 40 cm

Material: MDF

Zur Selbstmontage. Lieferung ohne Deko

Warnhinweis: 12 (Seite 321)

Hersteller-ID: H-10001 (Seite 322)

41765H51\*

Stück

234,45 / 279,- €



14 Figuren

Gleich mitbestellen:

### 02 | Betzold Ritter-Set in transparenter Box

Besteht aus 4 Pferden, 8 Rittern, 1 König und 1 Königin und einer transparenten Aufbewahrungsbox gratis. Höhe Biegefiguren: ca. 12 cm

Warnhinweis: 12 (Seite 321)

Hersteller-ID: H-10001 (Seite 322)

50449H51\*

Set

86,51 / 102,95 €

Aufsätze  
passend zu  
den Regalen  
auf Seite  
228

## Fantastische Spielemöglichkeiten



Materialinfo  
Seite 218

### 03 | Betzold Aufsatz „Parkhaus“

Der Parkhausaufsatz bietet eine aufregende Spielmöglichkeit für kleine Autofans. Der integrierte Aufzug trainiert spielerisch die Feinmotorik. Die verschiedenen Parkebenen sind durch Rampen verbunden.

Passend für das 2er-Regalelement (siehe Seite 228).

H x B x T: 44 x 66,1 x 40 cm

Material: MDF, Spanplatte

Zur Selbstmontage. Lieferung ohne Regal und Deko

Warnhinweis: 12 (Seite 321)

Hersteller-ID: H-10001 (Seite 322)

756364H51\*

Stück

310,08 / 369,- €

mit Aufzug für  
Spielautos





### 01 | Betzold Aufsatz „Küche“

Ein Aufsatz mit Spülbecken und Herdplatte – so werden die Kleinen ganz schnell zu Kochprofis! Die Kinder werden es lieben, in der Küche zu werkeln und zu kochen. Passend für das 2er-Regalelement (siehe Seite 228).

H x B x T: 22,5 x 66 x 40 cm

Material: MDF, Spanplatte

Zur Selbstmontage. Lieferung ohne Regal und Deko

Warnhinweis: 2 (Seite 321)

Hersteller-ID: H-10001 (Seite 322)

41767H51\* Stück

242,86 / 289,- €



## Lern- und Spielaufsätze



Materialinfo  
Seite 218



**SCHREINERQUALITÄT**  
made in Germany

### 02 | Betzold Aufsatz „Puppenhaus“

Das Puppenhaus ist von allen Seiten bespielbar. Auf zwei Ebenen kann die Puppenfamilie wohnen. Mit großer Fensterscheibe. Passend für das 2er-Regalelement (siehe Seite 228).

H x B x T: 43,7 x 66 x 40 cm

Material: MDF, Spanplatte, Acrylglas

Zur Selbstmontage. Lieferung ohne Regal und Deko

Warnhinweis: 12 (Seite 321)

Hersteller-ID: H-10001 (Seite 322)

41770H51\* Stück

259,66 / 309,- €





Materialinfo  
Seite 218



**Betzold Aufsatz „Spiegelhaus“**

Die Kinder sind fasziniert, wie sich ihr Gesicht und die Gegenstände im Spiegelhaus an den Wänden und am Boden vervielfachen. Hier erwartet sie eine Sinneserfahrung der besonderen Art.  
 Passend für das 1er-Regalelement (siehe Seite 228).  
 H x B x T: 39 x 34 x 40 cm  
 Material: Spanplatte, MDF, Acrylglas  
 Zur Selbstmontage. Lieferung ohne Regal und Deko  
 Warnhinweis: 2 (Seite 321)  
 Hersteller-ID: H-10001 (Seite 322)

41764H51\* Stück 284,87 / 339,- €

# Lern- und Spielaufsätze



abschließbare Türen



Aufsätze  
passend zu  
den Regalen  
auf Seite  
228



Anwendungs-  
beispiele

**Betzold Vitrinenaufsatz**

Kleine Fundstücke, Bastel- und Werkarbeiten und tolle Kunstwerke finden in der Vitrine Platz. Der Ausstellungscharakter verleiht dem Inhalt der Vitrine eine besondere Wertigkeit. Das Ausstellen der Kunstwerke der Kinder verleiht diesen Selbstbewusstsein. Außerdem lernen sie den vorsichtigen Umgang mit wichtigen Dingen und können Ausstellungsstücke genauer betrachten.

Der Vitrinenaufsatz ist abschließbar. Türen mit 270° Öffnungswinkel.  
 Passend für das 2er-Regalelement (siehe Seite 228).  
 H x B x T: 51 x 66,1 x 40 cm  
 Material: Spanplatte, Acrylglas  
 Zur Selbstmontage. Lieferung ohne Regal und Deko  
 Warnhinweis: 2 (Seite 321)  
 Hersteller-ID: H-10223 (Seite 322)

756351H51\* Stück 343,70 / 409,- €







Das EduCasa-Raumsystem bietet neben jeder Menge Stauraum viele zusätzliche Funktionen. Verschiedene **Spiel-, Lern- und Aufbewahrungsaufsätze** können zu den Elementen kombiniert werden. Alle Aufsätze sind auf das EduCasa-Regalsystem abgestimmt und passen perfekt auf die Regale des EduCasa-Raumsystems. Aus Sicherheitsgründen müssen die Aufsätze am Regal verschraubt werden (Schrauben beigelegt).



Materialinfo  
Seite 218

Aufsätze  
passend zu  
den Regalen  
auf Seite  
228



Ausstattung & Möbel

### 01 | Betzold Aufsatz „Kiste“

Kiste mit drei Fächern, sodass zum Beispiel verschiedene Bausteine einsortiert werden können. Passend für das 2er-Regalelement (siehe Seite 228).  
H x B x T: 19,7 x 66 x 40 cm  
Material: MDF, Spanplatte  
Zur Selbstmontage. Lieferung ohne Deko  
Hersteller-ID: H-10001 (Seite 322)

41762H51\* Stück 175,59 / **208,95 €**



## Bücher- & Leseaufsätze



### 02 | Betzold Aufsatz „Busch-Bücherkiste“

In drei Fächern können Bücher sortiert werden. Passend für 2er-Regalelement (Seite 228).  
H x B x T: 30 x 66 x 40 cm  
Material: MDF, Spanplatte  
Zur Selbstmontage, Lieferung ohne Deko  
Hersteller-ID: H-10001 (Seite 322)

41768H51\* Stück 226,05 / **269,- €**



### 03 | Betzold Aufsatz „Bücherpult“

Auf kindgerechter Höhe können die Kinder Bücher auf dem Pult anschauen. Zusätzlich gibt es ein Fach, in dem weitere Bücher aufbewahrt werden können. Passend für 2er-Regalelement (Seite 228).  
H x B x T: 30 x 66 x 40 cm  
Material: MDF, Spanplatte  
Zur Selbstmontage, Lieferung ohne Deko  
Hersteller-ID: H-10001 (Seite 322)

41763H51\* Stück 226,05 / **269,- €**



### 04 | Betzold Aufsatz „Busch-Ablage“

Eine praktische Aufbewahrungskiste für Bücher, Bälle und vieles mehr. Passend für 1er-Regalelement (Seite 228).  
H x B x T: 27,5 x 34 x 40 cm  
Material: MDF, Spanplatte  
Zur Selbstmontage, Lieferung ohne Deko  
Hersteller-ID: H-10001 (Seite 322)

41769H51\* Stück 190,71 / **226,95 €**



Acrylglascheibe

von beiden  
Seiten befüllbar



Rollen  
feststellbar

### Betzold EduCasa Bücherwagen, groß

Der fahrbare Bücherwagen ist beidseitig bestückbar. Die oberen Fächer sind mit einem Acrylglasfenster ausgestattet, sodass auch das Buchcover auf den ersten Blick ersichtlich ist. Die Rollen sind feststellbar.

H x B x T: 78 x 50 x 50 cm

Material: MDF, Spanplatte, Acrylglascheibe  
Zur Selbstmontage. Lieferung ohne Deko  
Alle Hersteller-ID: H-10223 (Seite 322)

41784H51\* Weiß

41785H51\* Limette je 310,08 / 369,- €



### Betzold EduCasa Bücherwagen, klein

Die kleine Bücherkiste kann dank der praktischen Rollen quer durch den Kindergarten geschoben werden. In drei unterteilten Fächern finden jede Menge Bücher Platz. Die Rollen sind feststellbar.

H x B x T: 44 x 50 x 50 cm

Material: MDF, Spanplatte  
Zur Selbstmontage. Lieferung ohne Deko  
Alle Hersteller-ID: H-10223 (Seite 322)

41781H51\* Weiß

41782H51\* Limette

41783H51\* Petrol je 231,93 / 276,- €



Materialinfo  
Seite 218

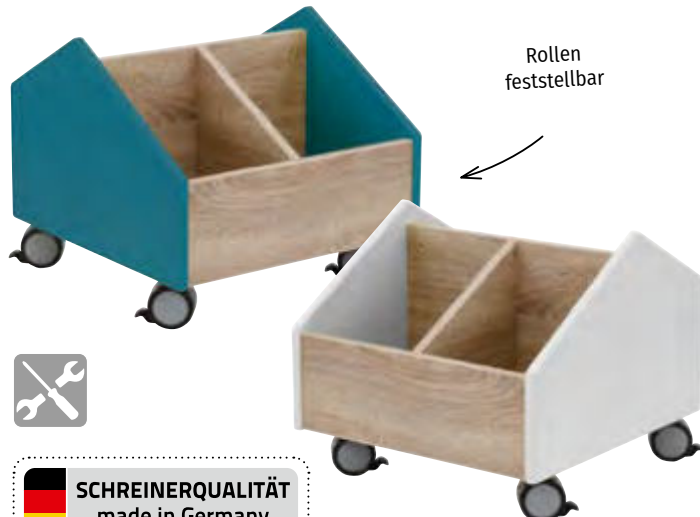

Rollen  
feststellbar





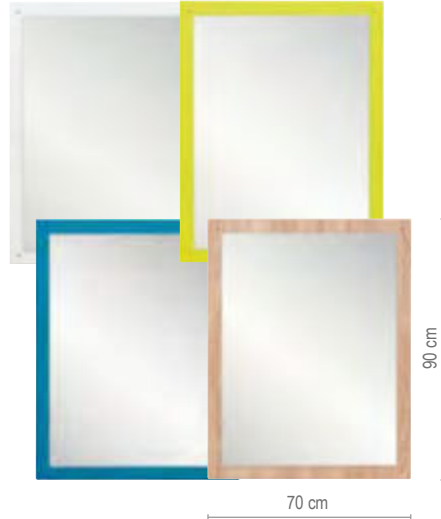

#### 01 | Spiegel mit gerundeten Ecken, klein

Nichts ist faszinierender, als sich selbst kennenzulernen und zu entdecken. Der Spiegel besteht aus Sicherheitsglas, das auf einer stabilen Holzspanplatte angebracht ist. Inkl. Wandmontagematerial  
H x B x T: 70 x 44 x 2,3 cm

Material: Spanplatte, Sicherheitsglas

Alle Warnhinweis: 2 (Seite 321)

Alle Hersteller-ID: H-10223 (Seite 322)

<b>41645H51*</b>	Weiß	
<b>41646H51*</b>	Limette	
<b>41647H51*</b>	Petrol	
<b>41648H51*</b>	Eiche	je 147,02 / <b>174,95 €</b>

#### 02 | Spiegel, rechteckig

Der rechteckige Spiegel ist ein absoluter Klassiker! In den modernen Farben frischt er Ihre Einrichtung auf.

Inkl. Wandmontagematerial

H x B x T: 90 x 70 x 2,3 cm

Material: Spanplatte, Sicherheitsglas

Alle Warnhinweis: 2 (Seite 321)

Alle Hersteller-ID: H-10223 (Seite 322)

<b>41649H51*</b>	Weiß	
<b>41650H51*</b>	Limette	
<b>41651H51*</b>	Petrol	
<b>41652H51*</b>	Eiche	je 151,22 / <b>179,95 €</b>

#### 03 | Unendlichkeits-Spiegel, rund

Illusionsspiegel für Ihren Sinnes-Raum  
Der runde Spiegel ist mit Lichtperlen ausgestattet, welche die Illusion eines endlosen Tunnels vermitteln. Befestigungsmaterial und Batterien sind nicht enthalten.

Ø 54 cm, Tiefe: 11 cm

Material: Holz, Acrylglas

Hersteller-ID: H-10910 (Seite 322)

<b>761179H51*</b>	Stück	200,84 / <b>239,- €</b>
-------------------	-------	-------------------------

#### 04 | Rundspiegel

Ob alleine oder in Kombination mit anderen Größen – der Rundspiegel ist ein echter Hingucker. Die Kinder lieben es, sich im Spiegel wiederzufinden.

Inkl. Wandmontagematerial

Tiefe: 1,6 cm

Material: MDF, Acrylglas

Alle Warnhinweis: 2 (Seite 321)

Alle Hersteller-ID: H-10223 (Seite 322)

Rundspiegel klein, Ø 34 cm		
<b>759065H51*</b>	Petrol	93,24 / <b>110,95 €</b>
Rundspiegel mittel, Ø 56,6 cm		
<b>759066H51*</b>	Limette	114,24 / <b>135,95 €</b>
Rundspiegel groß, Ø 80 cm		
<b>759067H51*</b>	Weiß	161,30 / <b>191,95 €</b>



Lieferung  
**FREI HAUS**

1

made in  
Germany

Spiegel

Pinnwand

### 01 | Spiegel „Baum“

Der Ganzkörperspiegel für Kinder ist aufgrund seiner Baumoptik ein ganz besonderer Hingucker! Der Baumstamm ist mit einer Pinnwand gefüllt, auf der praktische Infos zum nächsten Wandertag und vieles mehr angepinnt werden können. Ohne Wandmontagematerial  
H x B x T: 133 x 93,5 x 4,6 cm  
Material: MDF, Birke-Multiplex, Sicherheitsglas, Kork  
Warnhinweis: 2 (Seite 321)

41666H51\*

518,49 / **617,- €**

### 02 | Spiegel „Stadt“

Der Sicherheitsglasspiegel ist in einen MDF-Rahmen mit Häuserlandschaft eingefasst. Mit einer Höhe von 129 cm passt der Spiegel vor allem in den Eingangsbereich Ihrer Einrichtung, da Kinder den Spiegel als Ganzkörperspiegel nutzen können. Inkl. Wandmontagematerial  
H x B x T: 129 x 76 x 1,6 cm  
Material: MDF, Sicherheitsglas  
Alle Warnhinweis: 2 (Seite 321)  
Alle Hersteller-ID: H-10223 (Seite 322)

41667H51\* Weiß

41668H51\* Limette (ohne Abb.) je 301,68 / **359,- €**

Spiegel fördern die  
Selbstwahrnehmung

2

# Spiegelwelten

3



### 03 | Wandspiegel „Haus“

Der Spiegel in Hausform besteht aus Acrylglas, das in einen MDF-Rahmen eingefasst ist. Das schlichte Design passt an jede Wand.  
H x B x T: 98 x 76 x 1,6 cm  
Material: MDF, Acrylglas  
Lieferung ohne Lauflernstange  
Warnhinweis: 2 (Seite 321)  
Hersteller-ID: H-10223 (Seite 322)

759064H51\* Stück

276,47 / **329,- €**

**Gleich mitbestellen:**

### 04 | Lauflernstange

Die Lauflernstange unterstützt die Kleinsten beim Aufstehen und bei ihren ersten Schritten. Beim Entlanghangeln an der Stange können die Kinder auch das kleine Häuschen verschieben, was zusätzliche Motivationsanreize schafft. Ohne Wandmontagematerial

H x B x T: 19 x 103 x 7,5 cm  
Material: Sperrholz Birke  
Warnhinweis: 2 (Seite 321)  
Hersteller-ID: H-10223 (Seite 322)

41670H51\* Stück

162,14 / **192,95 €**





1

2 x 2 m



2

Ø 3 m



Ø 2 m

3

**Spielteppiche für ganze Gruppen!**

Extragroße Teppiche mit reichlich Spiel- und Sitzmöglichkeiten für viele Kinder und jeden Einsatzbereich. In außergewöhnlich ansprechenden Designs und ausgesuchter Materialqualität für die tägliche Beanspruchung! Hier werden Sie garantiert fündig! Teppiche vor Gebrauch 2 bis 3 Tage auslegen.

**01 | Betzold Spielteppich „Landscape“**

Wie eine abstrakte Landschaft wirkt das Design dieses kuschelig weichen Hochflor-Teppichs. Dabei bieten die fließenden Formen und die dezente Farbharmonie zahlreiche Spielanlässe. Heute träumen sich die Kinder ans Meer und den Strand, morgen spielen sie Bauernhof mit wogenden Getreidefeldern am großen Fluss. Speichelecht, schweißfest und rutschhemmend.

B x H: 2 x 2 m  
Material: Oberseite: 100 % Nylon, Unterseite: 100 % Latex

Qualität: mit extradickem, weichem, gedrehtem Tufing-Flor aus Nylon, speziell entworfen für Komfort und Haltbarkeit (ca. 0,6 mm stark), ringsherum eingekettelt. Der Teppich ist von Hand zu reinigen.

Lieferung ohne Deko  
Hersteller-ID: H-10001 (Seite 322)

97702H51\* Stück 263,87 / 314,- €

**02 | Betzold Riesen-Rundteppich „Dots“**

Schöner Spielteppich mit insgesamt 14 Sitzfeldern. Das sorgt für strukturiertes Sitzen im Kreis, vermittelt den Kindern Sicherheit, fördert die Gruppendynamik und bietet allen einen guten Blickkontakt. So werden Morgenkreis-Aktionen, spannende Erzählrunden oder auch Gruppenarbeiten zu wunderbaren Gemeinschaftserlebnissen. Speichelecht, schweißfest und rutschhemmend. Ø 3 m

Material: Oberseite: 100 % Nylon, Unterseite: 100 % Latex

Qualität: mit extradickem, weichem, gedrehtem Tufing-Flor aus Nylon, speziell entworfen für Komfort und Haltbarkeit (ca. 0,6 mm stark) mit guten Liegeeigenschaften, im Band eingefasst

Der Teppich ist von Hand zu reinigen.  
Hersteller-ID: H-10001 (Seite 322)

97705H51\* Stück 503,36 / 599,- €

**03 | Betzold Rundteppich „Pori“**

So werden Kreisspiele, Aktionen und Gruppenarbeit zu gemeinschaftlichen Erlebnissen. Die Sitzfelder im Kreis strukturieren das Sitzen im Kreis, das gibt den Kindern Sicherheit und bietet allen einen guten Blickkontakt auf den Erzählkreis oder in die Spielerunde. Die Ringe wirken wie eine natürliche Begrenzung und sorgen dadurch für eine aufgeräumte Sitzordnung. Speichelecht, schweißfest und rutschhemmend. Ø 2 m

Material: Oberseite: 100 % Nylon, Unterseite: 100 % Latex

Qualität: engmaschige und robuste, aber weiche, gedrehte Nylonschlaufen mit kürzerem Flor (ca. 0,2 mm stark), im Band eingefasst

Der Teppich ist von Hand zu reinigen.  
Lieferung ohne Deko  
Hersteller-ID: H-10001 (Seite 322)

97701H51\* Stück 196,64 / 234,- €

# Top-Empfehlung!



- langlebig & strapazierfähig
- rutschfeste Rückseite
- waschbar bei 30 °C
- voll umkettelt

**Bitte wählen Sie aus:**



Grau



Grün



Hellblau



Dunkelblau

Leichte Farbabweichungen druckbedingt möglich.

## Bau- & Spielteppich

Die Kurzflor-Teppiche sind ideal zum Türmebauen, Spielen und Turnen. Die pflegeleichten und äußerst robusten Teppiche haben eine angenehme Haptik und sind voll umkettelt. Die Rückseite ist mit einer Naturlatex-Schicht versehen, was den Teppich rutschfest macht. Durch die verschiedenen For-

men und Größen fügen sich die Teppiche perfekt in Ihre Einrichtung ein. Sie sind bei 30 °C waschbar, sodass diese hygienisch bleiben. Material: 100 % Polypropylen, Lieferung ohne Deko Alle Hersteller-ID: H-10001 (Seite 322)

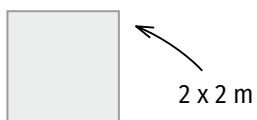

- 755904H51\* Grau  
 755915H51\* Grün  
 755905H51\* Hellblau  
 755916H51\* Dunkelblau je 198,28 / **235,95 €**

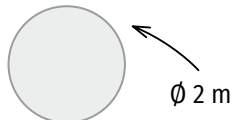

- 755923H51\* Grau  
 755925H51\* Grün  
 755924H51\* Hellblau  
 755926H51\* Dunkelblau je 231,93 / **276,- €**

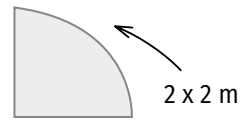

- 755931H51\* Grau  
 755933H51\* Grün  
 755932H51\* Hellblau  
 755938H51\* Dunkelblau je 224,37 / **267,- €**

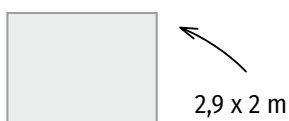

- 755919H51\* Grau  
 755921H51\* Grün  
 755920H51\* Hellblau  
 755922H51\* Dunkelblau je 230,25 / **274,- €**

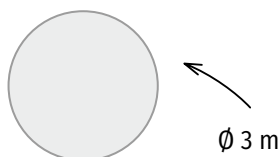

- 755927H51\* Grau  
 755929H51\* Grün  
 755928H51\* Hellblau  
 755930H51\* Dunkelblau je 461,34 / **549,- €**

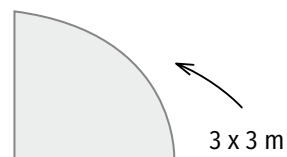

- 755934H51\* Grau  
 755936H51\* Grün  
 755935H51\* Hellblau  
 755937H51\* Dunkelblau je 461,34 / **549,- €**



# platzsparende & gemütliche Krippenetagenbetten



Ausstattung & Möbel



Abb.: Etagenbett 1-türig, Dekor Weiß, 140 x 70 cm, Tür-Design Mond & Sterne



Abb.: Etagenbett 2-türig, Dekor Eiche, 120 x 60 cm, Tür-Design Schäfchen

## Betzold EduCasa Krippenetagenbetten

Weiße Türen aus MDF mit liebevollem Design (Mond & Sterne oder Schäfchen), versehen mit einem transparenten Acrylgleaseinsatz. Türen sind nur durch einen sicheren Türmechanismus von außen zu öffnen.

H x B x T: 157 x 140 x 70 cm oder 157 x 120 x 60 cm (wählbar),  
Material: Spanplatte (melaminharzbeschichtet), Buche-Rundstäbe, Verriegelung aus Holz (Birke-Furniersperrholz), MDF (Tür, Bettenböden). Lieferung komplett montiert.  
Lieferung ohne Matratzen, Bettwäsche und Deko  
Alle Hersteller-ID: H-10223 (Seite 322)

### Krippenetagenbett 1-türig

Bett mit 2 Etagen – oben geschlossen, unten offen

**760549H51\*** + Dekor + Größe + Tür-Design ab 886,55 / **1.055,- €**

### Krippenetagenbett 2-türig

Bett mit 2 geschlossenen Etagen

**760550H51\*** + Dekor + Größe + Tür-Design ab 1.209,24 / **1.439,- €**

Bitte Dekor, Größe und Tür-Design!

### Gleich mitbestellen:

#### Schaumstoff-Matratze

Füllung: Schaumstoff, 100 % Polyurethan  
Bezug: Doppeltuch unverstept, 100 % Polyester  
Alle Hersteller-ID: H-10688 (Seite 322)

**55476H51\*** 8 x 60 x 120 cm 53,78 / **64,- €**

**55477H51\*** 8 x 70 x 140 cm 60,46 / **71,95 €**

### Bitte wählen Sie aus:

Variante: Dekor



Buche hell



Birke hell



Eiche natur

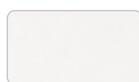

Weiß

Variante: Größe

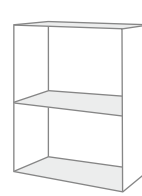

120 x 60 cm

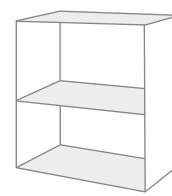

140 x 70 cm  
84,03 / 100,- € Aufpreis

Variante: Türdesign



Mond & Sterne



Schäfchen

Materialinfo  
Seite 218





### 01 | Schlafblatt, inkl. Liegepolster

Entführen Sie Ihre Kleinen in einen Blätterwald zum Schlafen. Wenn die Äuglein dann schwer werden, haben sie so einen kuscheligen Platz für deren fantasievolle Träume. Durch die Form fühlen sich die Kleinen geborgen und sicher. Die angenehme Höhe des Rahmens lässt die Kleinen die Umgebung beobachten und garantiert kein schnelles Entweichen. In dem besonders weichen Mikrofaserbezug fühlt sich jedes Ihrer Kinder pudelwohl. Die Kombination aus mehreren Schlafblättern erzeugt einen schönen Blattfächer. So haben Sie alle Ihre Schützlinge im Auge. Das Blatt besteht aus einem Schaumstoffrahmen und einer Matratze. Das Anti-Rutsch-Material am Boden verhindert das Verrutschen des Blattes. Der Bezug ist mit einem Reißverschluss leicht zu entfernen und waschbar bei 30 °C.

H x B x T: ca. 30 x 68 x 120 cm

Material: Weichschaumstoff, 100 % Polyurethan  
Bezug: Mikrofaser (100 % Polyester)

Lieferung ohne Decken

Hersteller-ID: H-10001 (Seite 322)

58386H51\* Stück

226,05 / 269,- €

### 02 | Kinderbett

Robustes Kinderbett mit einem Lattenrost aus durchgehendem Sperrholz mit Belüftungslöchern. Der Rahmen ist aus Buche Massivholz (2 cm Stärke) gefertigt. Die seitliche Aufkantung verhindert das Herausrollen. Zur platzsparenden Aufbewahrung einfach stapelbar.

Inkl. Fach für ein Namensschild

Passende Matratze (60 x 120 cm) nicht enthalten

H x B x T: 29,5 x 64 x 124 cm

Zur einfachen Selbstmontage

Hersteller-ID: H-10001 (Seite 322)

764555H51\* Stück

233,61 / 278,- €

### 03 | Schaumstoff-Matratze

H x B x T: 8 x 60 x 120 cm

Hersteller-ID: H-10688 (Seite 322)

55476H51\*

53,78 / 64,- €





**01 | Stapelbare Liege „Ahorn“**

H x B x T: 29 x 65 x 135 cm, aus Ahorn-Massivholz, stapelbar, belastbar bis ca. 60 kg  
 Lieferung ohne Matratze, Bettfüllung und Bettwäsche  
 Hersteller-ID: H-10611 (Seite 322)

57070H51\* Stück 145,34 / **172,95 €**

**Gleich mitbestellen:**

**02 | Wasserdichte Matratze**

Aus Molitan, allseitig mit einer wasserdichten, gummierten Diffusionsschicht bezogen, leicht zu reinigen.

H x B x T: 8 x 61 x 130 cm  
 Material: Bezug: 100 % Polypropylen, bei 30 °C waschbar, Matratze: 100 %  
 Alle Hersteller-ID: H-10611 (Seite 322)

57071H51\* Gelb  
 57072H51\* Orange  
 57073H51\* Dunkelblau je 66,81 / **79,50 €**



- Vorteile:**
- stapelbar samt Decke, Matratze & Kopfkissen
  - belastbar bis 60 kg
  - erhöhtes Kopfteil gegen Herunterfallen von Kopfkissen

leicht zu reinigen

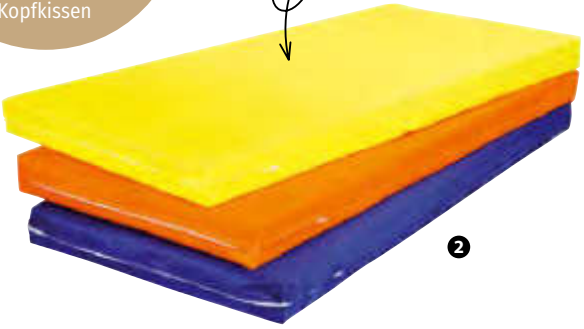

schnell zusammengefasst & verstaut



**03 | Betzold Faltnatte**

Auf der pflegeleichten, strapazierfähigen Faltnatte bewegen sich Kinder aller Altersklassen gerne und häufig. Auch für den Mittagsschlaf eignet sich die Matte ideal. Der Bezug aus Kunstleder ist resistent gegen Abrieb und Reißen und ist speichel- und urinecht. Bitte beachten Sie die Pflegehinweise.  
 H x B x L: 3 x 60 x 120 cm bzw. 5 x 60 x 180 cm  
 Material: Bezug: Kunstleder (100 % Polyester mit Beschichtung aus Polychlorid), Füllung: Schaumstoff (100 % Polyurethan)  
 Alle Hersteller-ID: H-10001 (Seite 322)



Türkis/hellblau/dunkelblau			Gelb/orange/braun		
766638H51*	3 x 60 x 120 cm	128,57 / <b>153,- €</b>	766636H51*	3 x 60 x 120 cm	128,57 / <b>153,- €</b>
766643H51*	5 x 60 x 180 cm	147,06 / <b>175,- €</b>	766641H51*	5 x 60 x 180 cm	147,06 / <b>175,- €</b>

# Top-Empfehlung!

## Krippenschaumbetten mit Matratze



### Vorteile:

- schnell aufgestellt
- in 5 Farben
- stapelbar

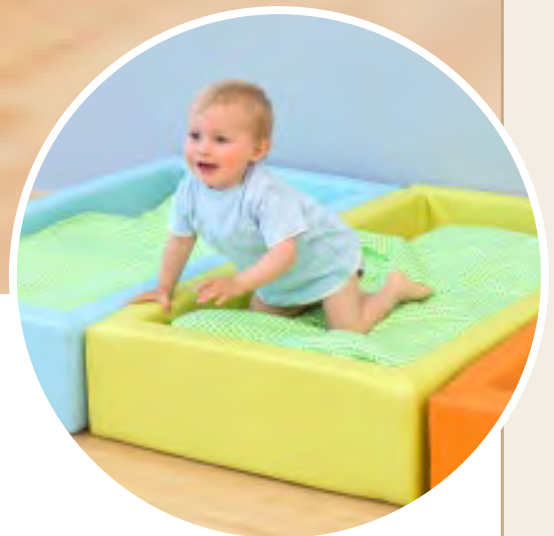

### Betold Krippenschaumbett mit Matratze

Die Betten bieten eine ideale Schlafmöglichkeit für Krippenkinder. Sie sind superleicht und deshalb einfach zu transportieren. Sie können wunderbar übereinander gestapelt werden. In 5 verschiedenen Farben erhältlich.

H x B x T: Bett: 20 x 63 x 113 cm

Matratze: 10 x 50 x 100 cm

Material: Bezug: 50 % Polyester, 50 % Baumwolle mit Beschichtung aus 100 % Polyurethan,

Füllung: Weichschaumstoff, 100 % Polyurethan

Lieferung ohne Decken, Bettzeug und Bettwäsche  
Alle Hersteller-ID: H-10001 (Seite 322)

**59310H51\*** Hellblau

**59308H51\*** Hellgrün

**59309H51\*** Dunkelgrün

**59307H51\*** Orange

**59306H51\*** Gelb

je 204,20 / **243,- €**





Bezug  
flammhemmend  
nach  
DIN EN 1021



# Schlafgelegenheiten ...

Ausstattung & Möbel

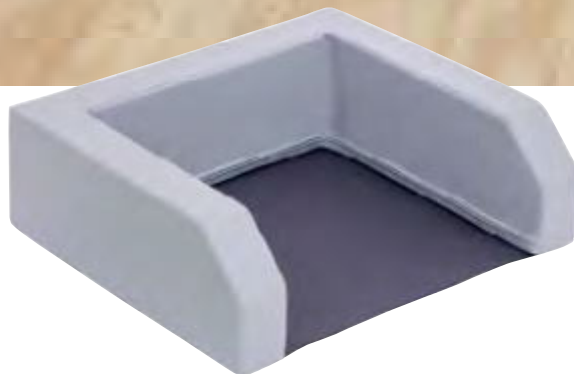

Liegepolster  
Seite 249

passend für alle Liegepolster  
mit 60 cm Breite

... flexibel  
kombinieren

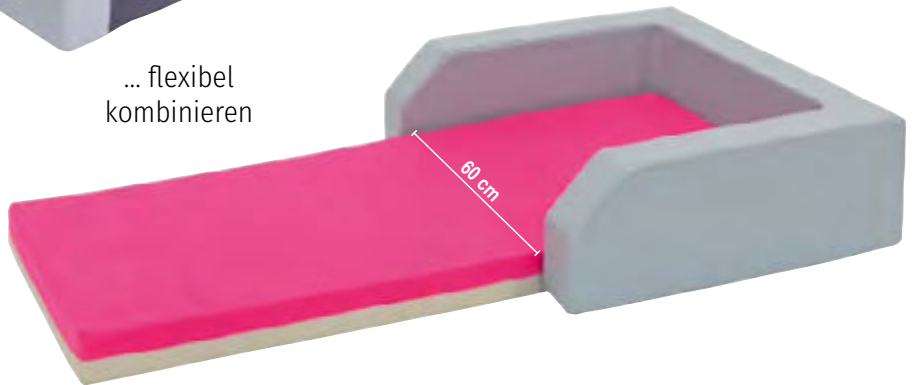

### Betzold Kuschel-Rahmen „Nino“

Mit dem Kuschel-Rahmen „Nino“ ganz einfach und schnell Schlafgelegenheiten aufbauen. Für einen angenehm ruhigen Schlaf und räumliche Trennung sorgen hohe Seitenwände.

H x B x T: 25 x 80 x 70 cm

Material: Kunstleder: 100 % Polyester mit Beschichtung aus Polychlorid, Schaum: 100 % Polyurethan

Lieferung ohne Liegepolster

Hersteller-ID: H-10001 (Seite 322)

59132H51\* Stück

125,21 / 149,- €



Bezug  
flammhemmend  
nach  
DIN EN 1021

### Betzold Soft-Sitzer

Auf dem Pferd reiten, die Giraffe streicheln oder den Elefanten füttern. Das tierische Design macht aus Ihren Kleinen große Dompteurinnen und Dompteure. Die aus zwei Teilen bestehenden Soft-Sitzer werden einfach ineinandergesteckt und halten durch Klett. Bezug abnehmbar und somit leicht zu reinigen. Die Sitzhöhe beträgt ca. 30 cm und ist somit optimal an die Größe der Kinder angepasst.

Material: Kunstleder: 100 % Polyester mit Beschichtung aus Polychlorid, Schaum: 100 % Polyurethan  
Alle Warnhinweis: 2 (Seite 321)

Alle Hersteller-ID: H-10001 (Seite 322)

58815H51\* Elefant, 55 x 34 x 79 cm 150,42 / 179,- €

58816H51\* Pferd, 54 x 34 x 60 cm 167,23 / 199,- €

58814H51\* Giraffe, 80 x 34 x 56 cm 184,03 / 219,- €

# TOP-EMPFEHLUNG

- für Krippe und Kindergarten
- einfaches Aufbauen und Zusammenklappen
- genügend Platz für Bettwäsche
- leichter und flexibler als die meisten Schlafmöglichkeiten
- stapelbar

Bestseller



## BeBe Nino

### 01 | Betzold Klappbettliegen BeBe Nino

Platzsparend stapelbare Klappbettliegen. Schnell die Liegefläche zum Ausruhen und Schlafen aufklappen und anschließend wieder einklappen und ordentlich aufeinanderstapeln. Mit leicht abwaschbarem Kunstlederbezug. Rollwagen bitte separat bestellen (59072H51).

H x B x T: Matte: 6 x 60 x 120 cm (12 x 60 x 60 cm zusammengeklappt), Liege: 25 x 80 x 70 cm

Gewicht: ca. 3 kg

Material: Kunstleder: 100 % Polyester mit Beschichtung aus Polychlorid, Schaum: 100 % Polyurethan  
Lieferung ohne Bettwäsche  
Alle Hersteller-ID: H-10001 (Seite 322)

757467H51\* Orange

59559H51\* Blau

59689H51\* Grün

je 175,63 / 209,- €



2

### Gleich mitbestellen:

### 02 | Rollwagen für Klappbettliege

Mit diesem Rollwagen können Sie die BeBe Nino-Klappbettliege nach dem Gebrauch ganz einfach transportieren und platzsparend, sogar mit Bettwäsche, stapeln und aufbewahren.

Mit 4 Rollen (2 davon feststellbar)

H x B x T: 8 x 80 x 60 cm, Gewicht: ca. 14 kg

Material: massives Birkenfurnierholz  
Hersteller-ID: H-10512 (Seite 322)

59072H51\*

171,43 / 204,- €



1



# Kunststoffliegen – sehr leicht und stapelbar



**Vorteile:**

- sehr leicht
- in 3 tollen Farben
- platzsparend stapelbar

## 01 | Betzold Stapelbare Liegen

Ideal zur schnellen Schlaf- und Ruheraumgestaltung. Die leichten Kinderliegen lassen sich schnell und platzsparend aufeinanderstapeln.

- besondere Standsicherheit
- keine scharfen Kanten
- feuerbeständiges Material
- luftdurchlässige Auflagefläche
- einfach zu reinigen, schnell trocknend
- hohe Strapazierfähigkeit und Belastbarkeit
- besonders leicht (3,8 kg)

Geeignet für Kinder bis zu einem Gesamtgewicht von 50 kg.

B x T: 57 x 144 cm, Höhe der Liege ohne Rollen: 12 cm, Höhe der Liege mit Rollen (Rollen nicht enthalten): 18 cm

Material der Liegefläche: 100 % Polyester mit Beschichtung aus Polychlorid. Lieferung ohne Rollen  
Alle Hersteller-ID: H-10001 (Seite 322)

<b>58903H51</b>	Blau, Stück	
<b>59655H51</b>	Grün, Stück	
<b>59653H51</b>	Grau, Stück	je 50,38 / <b>59,95 €</b>



auch mit Rollen stapelbar

4 Stück

## Gleich mitbestellen:

### 02 | Rollen für stapelbare Liege

2 der 4 Rollen sind feststellbar  
Hersteller-ID: H-10001 (Seite 322)

<b>58904H51</b>	4 Stück	10,67 / <b>12,70 €</b>
-----------------	---------	------------------------



Bettfüße ohne Hohlräume sicher ineinanderstecken



schnell und einfach zu reinigen (abwaschbar)

## Vorteilsset



### 03 | Betzold Stapelbare Liege in Grün mit Schlafsack und Auflage

Entspannungsoase für Kinder von 2 bis 6 Jahren. Abgerundete Ecken für Sicherheit. Strapazierfähiges Polyester-Material, leicht zu reinigen. Atmungsaktiv und feuerfest. Schlafsack mit Sommer- und Winterseite. Waschbare Auflage aus Baumwolle. Rollen separat erhältlich.

H x B x T: 12 x 57 x 144 cm

Material: Liege: Kunststoff, Schlafsack: Oberseite: 100 % Polyester, Unterseite: 100 % Baumwolle, Auflage: Oberstoff: 100 % Baumwolle, Füllung: 100 % Polyester

Hersteller-ID: H-10001 (Seite 322)

<b>768058H51</b>	Set	83,99 / <b>99,95 €</b>
------------------	-----	------------------------

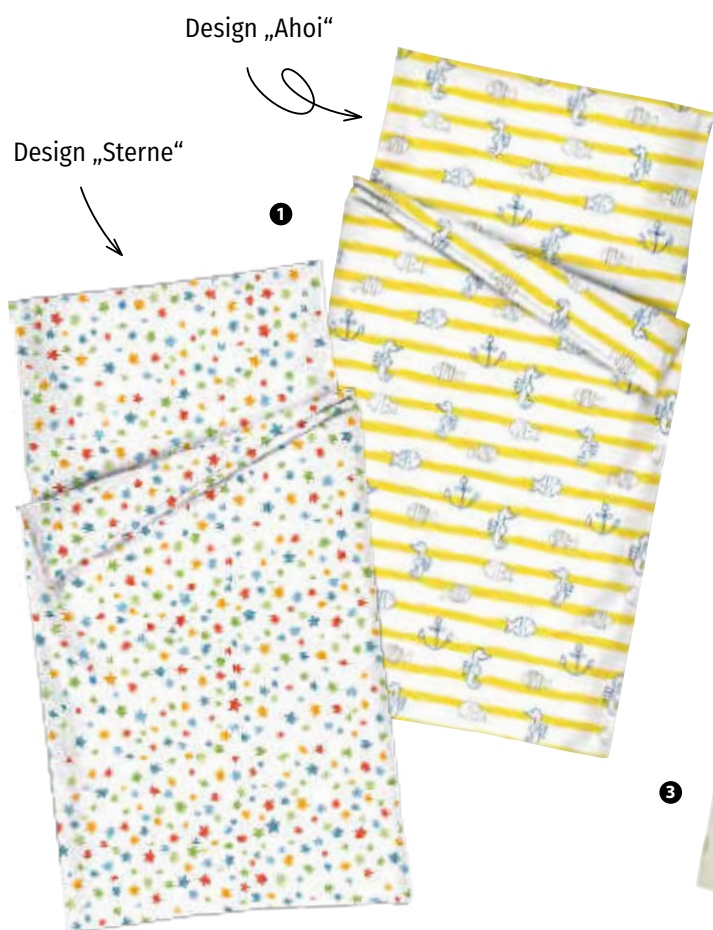

#### 01 | Bettwäsche-Garnitur, gemustert

Garnitur aus 100 % Baumwolle. Inkl. Hotelverschluss ohne Knöpfe und Reißverschluss  
**Inhalt:** 1 Garnitur aus Kissen- und Deckenbezug  
 B x H: Kissen: 60 x 40 cm, Decke: 100 x 135 cm  
 Material: 100 % Baumwolle, waschbar bei 60 °C  
 Alle Hersteller-ID: H-10442 (Seite 322)

**766503H51\*** Design „Sterne“  
**768746H51\*** Design „Ahoi“ je 33,57 / **39,95 €**

#### 02 | Betzold Bett-Füllung

Waschbar bei 95 °C. Trocknergeeignet. Für Allergiegeplagte geeignet. Passend zu unseren stapelbaren Liegen (siehe Seite 245).  
 B x H: Kopfkissen: 59 x 39 cm, Bettdecke: 97 x 132 cm  
 Material: außen: 65 % Polyester, 35 % Baumwolle, Füllung: 100 % Polyester  
 Hersteller-ID: H-10001 (Seite 322)

**54364H51\*** 2-teilig 31,89 / **37,95 €**

#### 03 | Kuscheldecke

Die weiche Fleecedecke ist perfekt für Kleinkinder.  
 B x H: 70 x 100 cm, Material: 100 % Polyester, waschbar bei 40 °C, nicht trocknergeeignet  
 Hersteller-ID: H-10105 (Seite 322)

**768198H51\*** Stück 13,02 / **15,49 €**



#### 04 | Bettwäsche kariert

In dieser Bettwäsche ruhen Ihre Schützlinge sicher und wohl behütet.  
 Mit Reißverschlüssen zum Schließen  
 B x H: Kissen: 63 x 41 cm, Decke: 104 x 140 cm  
 Material: 100 % Baumwolle, waschbar bei 60 °C  
 Alle Hersteller-ID: H-10001 (Seite 322)

**58933H51\*** Grün, 2-teilig  
**56819H51\*** Blau, 2-teilig  
**58932H51\*** Rot, 2-teilig je 28,15 / **33,50 €**



Höhe: 190 cm  
Breite: 158,5 cm  
Tiefe: 60 cm

Alle Artikel auf dieser Seite:



Abb.: Dekor Ahorn honig, Boxenfarbe Transparent  
Lieferung ohne Liegepolster, Bettwäsche und Kissen



Abb.: Dekor Buche hell, Boxenfarbe Blau

Ausstattung & Möbel

## Liegepolsterregal mit 20 kleinen Boxen (ohne Abb.)

Einzelmaße: Anbauregal: 64,1 cm, Hauptregal: 94,4 cm  
H x B x T gesamt: 190 x 158,5 x 60 cm  
Für 9 Liegepolster  
Hersteller-ID: H-10278 (Seite 322)

**809041H51** + Dekor + Polsterhöhe + Boxenfarbe ab 1.237,82 / **1.473,- €**

Aufgebaut geliefert • Frei Verwendungsstelle • 5 Jahre Garantie

## Liegepolsterregal mit 10 großen Boxen

Einzelmaße: Anbauregal: 64,1 cm, Hauptregal: 94,4 cm  
H x B x T gesamt: 190 x 158,5 x 60 cm  
Für 9 Liegepolster  
Hersteller-ID: H-10278 (Seite 322)

**809042H51** + Dekor + Polsterhöhe + Boxenfarbe ab 1.237,82 / **1.473,- €**

Aufgebaut geliefert • Frei Verwendungsstelle • 5 Jahre Garantie

Bitte Dekor, Polsterhöhe und Boxenfarbe (siehe unten) angeben!

## Liegepolsterschrank mit 10 großen Boxen und 1 Drehtür

Einzelmaße: Anbauschränk: 64,1 cm, Hauptregal: 94,4 cm  
H x B x T gesamt: 190 x 158,5 x 60 cm  
Für 9 Liegepolster  
Hersteller-ID: H-10278 (Seite 322)

**809044H51** + Dekor + Polsterhöhe + Schließart + Boxenfarbe ab 1.339,50 / **1.594,- €**

Aufgebaut geliefert • Frei Verwendungsstelle • 5 Jahre Garantie

Bitte Dekor, Polsterhöhe, Schließart und Boxenfarbe (siehe unten) angeben!

### Bitte wählen Sie aus:

<p><b>Variante 1: Dekor</b></p> <table border="0"> <tr> <td></td> <td></td> <td></td> </tr> <tr> <td>Buche hell</td> <td>Ahorn honig</td> <td>Buche dunkel</td> </tr> <tr> <td></td> <td></td> <td></td> </tr> <tr> <td>10 % Aufpreis</td> <td>Eiche natur</td> <td>Grau</td> </tr> <tr> <td></td> <td></td> <td></td> </tr> <tr> <td>Weiß</td> <td>10 % Aufpreis</td> <td></td> </tr> <tr> <td></td> <td></td> <td></td> </tr> <tr> <td>10 % Aufpreis</td> <td>10 % Aufpreis</td> <td>10 % Aufpreis</td> </tr> <tr> <td>Rot</td> <td>Apfelgrün</td> <td>Blau</td> </tr> </table>				Buche hell	Ahorn honig	Buche dunkel				10 % Aufpreis	Eiche natur	Grau				Weiß	10 % Aufpreis					10 % Aufpreis	10 % Aufpreis	10 % Aufpreis	Rot	Apfelgrün	Blau	<p><b>Variante 2: Polsterhöhe</b></p> <table border="0"> <tr> <td></td> <td></td> </tr> <tr> <td>140 cm</td> <td>160 cm</td> </tr> </table>			140 cm	160 cm	<p><b>Variante 3: Schließart</b></p> <table border="0"> <tr> <td></td> <td></td> </tr> <tr> <td>Schloss</td> <td>Schloss/Griff</td> </tr> <tr> <td></td> <td>15,97 / 19,- €</td> </tr> <tr> <td></td> <td></td> </tr> <tr> <td>Dreholive</td> <td></td> </tr> <tr> <td>7,52 / 8,95 €</td> <td></td> </tr> </table>			Schloss	Schloss/Griff		15,97 / 19,- €			Dreholive		7,52 / 8,95 €		<p><b>Variante: Boxenfarbe</b></p> <table border="0"> <tr> <td></td> <td></td> <td></td> </tr> <tr> <td>Gelb</td> <td>Rot</td> <td>Grün</td> </tr> <tr> <td></td> <td></td> <td></td> </tr> <tr> <td>Blau</td> <td>Transparent</td> <td>Bunt</td> </tr> </table> <p>Bei Farbe „Bunt“ erfolgt die Lieferung wie auf den Bildern abgebildet. Andere Farbkombinationen sind auf Anfrage gerne möglich.</p>				Gelb	Rot	Grün				Blau	Transparent	Bunt
Buche hell	Ahorn honig	Buche dunkel																																																								
10 % Aufpreis	Eiche natur	Grau																																																								
Weiß	10 % Aufpreis																																																									
10 % Aufpreis	10 % Aufpreis	10 % Aufpreis																																																								
Rot	Apfelgrün	Blau																																																								
140 cm	160 cm																																																									
Schloss	Schloss/Griff																																																									
	15,97 / 19,- €																																																									
Dreholive																																																										
7,52 / 8,95 €																																																										
Gelb	Rot	Grün																																																								
Blau	Transparent	Bunt																																																								

# Top-Empfehlung!



**SCHREINERQUALITÄT**  
made in Germany

Materialinfo  
Seite 218

Abb.: Dekor Weiß,  
Belag Teppich Limette

passende  
Liegepolster  
auf Seite  
249



## Liegepolster-Podeste mit Linoleum- oder Teppichbelag

Belüftungs-  
löcher  
auf der Rückseite

### Betzold EduCasa Podest für Liegepolster













Das Liegepolster-Podest fungiert sowohl als Spielebene als auch als Liege- und Kuschelfläche. Obendrein verstauen Sie die Liegepolster platzsparend im Inneren des Podests. Sie haben die Wahl zwischen 2 Höhen: Die Liegepolster-Podeste sind mit 2 oder 3 Fächern erhältlich. Auch das Dekor können Sie je nach Ihren Bedürfnissen und Ihrer Einrichtung auswählen. Beim Belag haben Sie die Wahl zwischen Linoleum und Tretford-Teppich. Lieferung komplett montiert  
Hersteller-ID: H-10223 (Seite 322)

**758145H51\*** + Dekor + Höhe + Belag-Art

+ Belag-Farbe ab 450,42 / **536,- €** 36 x 75 x 150 cm

Bitte Dekor + Höhe + Belag-Art + Belag-Farbe angeben!

Bitte wählen Sie aus:

<p>Variante 1: Dekor</p>  <p>Birke hell</p>  <p>Eiche</p>  <p>Weiß</p>	<p>Variante 2: Höhe</p>  <p>24 cm</p>  <p>36 cm 29,41 / 35,- € Aufpreis</p>	<p>Variante 3: Belag-Art</p>  <p>Linoleum</p>  <p>Teppich 16,81 / 20,- € Aufpreis</p>	<p>Variante 4: Belag-Farbe</p> <table border="1"> <tr> <td></td> <td></td> <td></td> <td></td> <td></td> <td></td> </tr> <tr> <td></td> <td></td> <td></td> <td></td> <td></td> <td></td> </tr> <tr> <td></td> <td></td> <td></td> <td></td> <td></td> <td></td> </tr> </table>																		
																					
																					
																					





Klassiker in tollen Farben – zum Turnen, Toben und Ausruhen

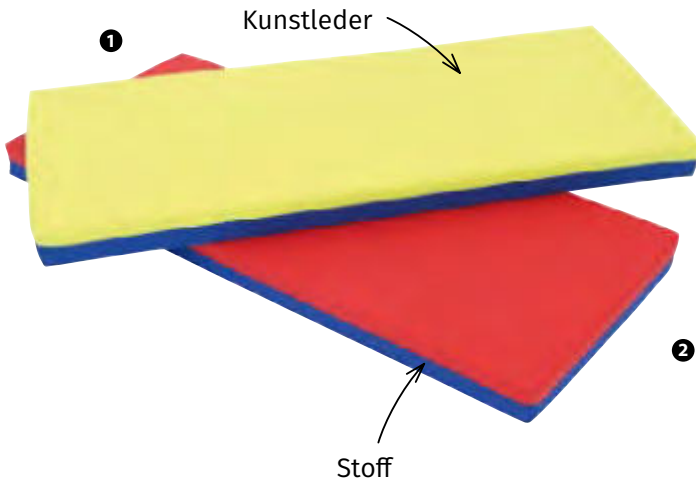

**01 | Betzold Liegepolster**

Die pflegeleichten Liegepolster ermöglichen es Kindern, bequem darauf zu schlafen und zu ruhen, zum Beispiel bei einer gemütlichen Vorlesestunde. Darüber hinaus eignen sich die Auflagen hervorragend zum Turnen oder Toben. Der Bezug ist mit einem Reißverschluss ausgestattet, Sie können ihn für die Reinigung leicht abnehmen. Die beiden Seiten sind in unterschiedlichen Farben gehalten. Sie erhalten die zweckmäßigen Liegepolster in verschiedenen Farbkombinationen.

Material: Kunstleder: 65 % Polyester, 35 % Baumwolle mit Beschichtung aus Polyurethan, Stoff: 80 % Baumwolle, 20 % Polyester  
Alle Hersteller-ID: H-10001 (Seite 322)

**02 | Liegepolsterregal mit 2 Fachböden**

H x B x T außen: 190 x 94,4 x 60 cm  
Für 9 Liegepolster

**809045H51\*** + Dekor + Polsterhöhe ab 646,22 / **769,- €**

Aufgebaut geliefert • Frei Verwendungsstelle • 5 Jahre Garantie  
Bitte Dekor + Polsterhöhe angeben (S. 247)!

H x B x T:	Krippe: 6 x 60 x 115 cm	Kindergarten: 6 x 60 x 130 cm	Vorschule: 6 x 60 x 140 cm	Hort/Schule: 6 x 60 x 160 cm
<b>Grün-Kombination</b> Stoff: dunkelgrün, Kunstleder: hellgrün	<b>756567H51*</b>	<b>756561H51*</b>	<b>58478H51*</b>	<b>58484H51*</b>
<b>Beige-Kombination</b> Stoff: dunkelbeige, Kunstleder: hellbeige	<b>756569H51*</b>	<b>756564H51*</b>	<b>58482H51*</b>	<b>58488H51*</b>
<b>Blau-Kombination</b> Stoff: dunkelblau, Kunstleder: hellblau	<b>756568H51*</b>	<b>756563H51*</b>	<b>58480H51*</b>	<b>58486H51*</b>
<b>Grau-Grün-Kombination</b> Stoff: hellgrün, Kunstleder: grau	<b>756570H51*</b>	<b>756565H51*</b>	<b>756767H51*</b>	<b>756765H51*</b>
<b>Rot-Blau-Kombination</b> Stoff: dunkelblau, Kunstleder: rot	<b>756566H51*</b>	<b>756560H51*</b>	<b>58468H51*</b>	<b>58469H51*</b>
	je 66,81 / <b>79,50 €</b>	je 71,01 / <b>84,50 €</b>	je 80,25 / <b>95,50 €</b>	je 88,24 / <b>105,- €</b>

# Flexeo® Garderobenserie „Armadio“



flexibel und individuell mit  
Ihren Raumgegebenheiten  
kombinierbar und erweiterbar



## 04 | Flexeo® Garderoben-Rückwand

Zur Wandmontage zwischen Sitzbank und Garderobenleiste  
H x T: 80 x 1,9 cm  
Breite wählbar: 60, 80, 100 oder 120 cm  
Lieferung ohne Sitzbank und Garderobenleiste  
Alle Hersteller-ID: H-10278 (Seite 322)

60 cm breit

**809174H51** + Dekor ab 73,11 / **87,- €**

80 cm breit

**809175H51** + Dekor ab 78,99 / **94,- €**

100 cm breit

**809176H51** + Dekor ab 82,35 / **98,- €**

120 cm breit

**809177H51** + Dekor ab 88,24 / **105,- €**

Bitte Dekor (siehe Seite 253) angeben!

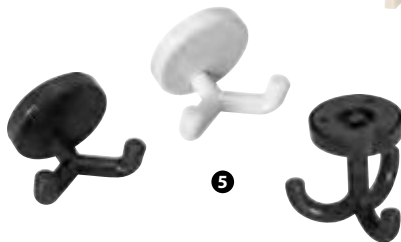

**Gleich mitbestellen:**

## 05 | Betzold Ersatz-Garderobenhaken

3er-Haken: Ø 8 cm, Höhe: ca. 7 cm, drehbar  
2er-Haken: H x B x T: 5 x 5,7 x 4,3 cm  
Lieferung ohne Schrauben  
Alle Hersteller-ID: H-10001 (Seite 322)

**97117H51** Lichtgrau, 2er-Haken, Stück 3,87 / **4,60 €**

**59620H51** Lichtgrau, 3er-Haken, Stück 4,12 / **4,90 €**

**764636H51** Anthrazit, 2er-Haken, Stück 3,87 / **4,60 €**

**764637H51** Anthrazit, 3er-Haken, Stück 4,12 / **4,90 €**

## Flexeo® Garderobenleiste

Inkl. Doppelhaken, Farbe Anthrazit, Anzahl der Doppelhaken abhängig von ausgewählter Breite: 60 cm = 3x, 80 cm = 4x, 100 cm = 5x, 120 cm = 6x  
Doppelhaken sind selbstständig zu montieren.  
Montagematerial für die Haken liegt bei.  
Alle Hersteller-ID: H-10278 (Seite 322)

### 01 | Rechteckig

H x T ohne Haken: 13 x 1,9 cm

H x T mit Haken: 13 x 6,1 cm

**809178H51** + Dekor + Breite ab 68,91 / **82,- €**

### 02 | Hausform

H x T ohne Haken: 20 x 1,9 cm

H x T mit Haken: 20 x 6,1 cm

**809179H51** + Dekor + Breite ab 73,95 / **88,- €**

Bitte Dekor und Breite (siehe Seite 253) angeben!

### 03 | Flexeo® Garderoben-Hängeregale

Wählbar: Breite, Tiefe, mit/ohne Dreifach-Haken.  
Bei Variante mit Haken: Haken drehbar, ca. 7 cm hoch, Farbe Anthrazit. Anzahl der Dreifach-Haken abhängig von ausgewählter Breite: 60 cm = 2x, 80 cm = 4x, 100 cm = 5x, 120 cm = 6x. Dreifach-Haken sind selbstständig zu montieren, Montagematerial für Haken liegt bei.  
Alle Hersteller-ID: H-10278 (Seite 322)

#### Regaltiefe: 23 cm

H x T ohne Haken: 39 x 23 cm

H x T mit Haken: 46 x 23 cm

60 cm breit

**809182H51** + Dekor + Haken ab 248,74 / **296,- €**

80 cm breit

**809183H51** + Dekor + Haken ab 257,98 / **307,- €**

100 cm breit

**809184H51** + Dekor + Haken ab 267,23 / **318,- €**

120 cm breit

**809185H51** + Dekor + Haken ab 276,47 / **329,- €**

Bitte Dekor und Haken (siehe Seite 253) angeben!

#### Regaltiefe: 35 cm

H x T ohne Haken: 39 x 35 cm

H x T mit Haken: 46 x 35 cm

Alle Hersteller-ID: H-10278 (Seite 322)

60 cm breit

**809186H51** + Dekor + Haken ab 267,23 / **318,- €**

80 cm breit

**809187H51** + Dekor + Haken ab 276,47 / **329,- €**

100 cm breit

**809188H51** + Dekor + Haken ab 285,71 / **340,- €**

120 cm breit

**809189H51** + Dekor + Haken ab 294,96 / **351,- €**

Bitte Dekor und Haken (siehe Seite 253) angeben!





Materialinfo  
Seite 218

### 01 | Flexeo® Garderobenbank

Tiefe: 35 cm, nutzbare Höhe Schuhablage abhängig von Sitzhöhe (SH): SH26 = 10 cm, SH30 = 14 cm, SH34 = 18 cm, SH38 cm = 22 cm, SH42 = 26 cm  
Alle Hersteller-ID: H-10278 (Seite 322)

60 cm breit

**824189H51** + Dekor + Dekor Sitzfläche + Sitzhöhe  
ab 201,68 / **240,- €**

80 cm breit

**824190H51** + Dekor + Dekor Sitzfläche + Sitzhöhe  
ab 215,13 / **256,- €**

100 cm breit

**824191H51** + Dekor + Dekor Sitzfläche + Sitzhöhe  
ab 242,02 / **288,- €**

120 cm breit

**824192H51** + Dekor + Dekor Sitzfläche + Sitzhöhe  
ab 251,26 / **299,- €**

Bitte Dekor, Dekor Sitzfläche und Sitzhöhe (siehe Seite 253) angeben!

Versandkosten: 5,80 / **6,90 €** – Versandkosten Flexeo®-Möbel: 30,- / **35,70 €** pro Möbelstück



2



Abb. 80 cm breit

1

### 02 | Flexeo® Garderobenbank-Ecklösung „Sitzwürfel“

B x T: 35 x 35 cm  
Hersteller-ID: H-10278 (Seite 322)

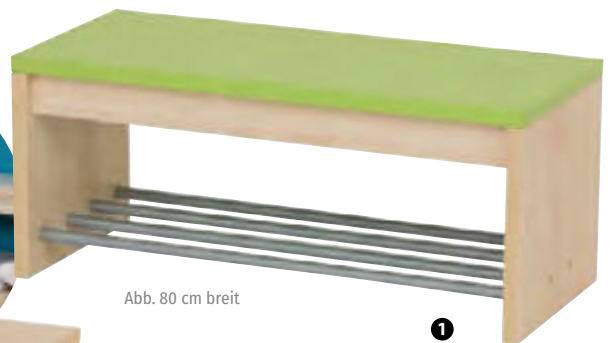
**824193H51** + Dekor + Dekor Sitzfläche + Sitzhöhe  
ab 142,02 / **169,- €**

Bitte Dekor, Dekor Sitzfläche und Sitzhöhe (siehe Seite 253) angeben!

Herstellerangaben Seite 322



### Flexeo® Hängegarderobe

Inkl. Dreifach-Garderobenhaken, drehbar, Farbe Anthrazit, ca 7 cm hoch. Anzahl der Dreifach-Haken abhängig von ausgewählter Breite: 60 cm = 3x, 80 cm = 4x, 100 cm = 5x, 120 cm = 6x  
Dreifach-Haken sind selbstständig zu montieren. Montagematerial für die Haken liegt bei.  
Lieferung ohne Deko  
Alle Hersteller-ID: H-10278 (Seite 322)

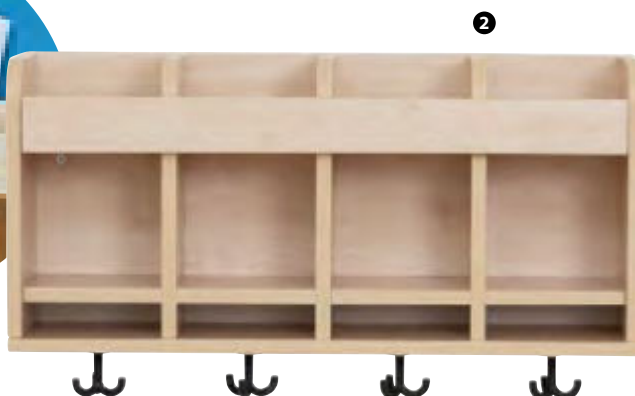

### 01 | Einfache Ablage

H x T ohne Haken: 26,3 x 23 cm  
H x T mit Haken: 33,3 x 23 cm

**809180H51** + Dekor + Breite ab 184,03 / **219,- €**  
Bitte Dekor und Breite (siehe Seite 253) angeben!

### 02 | Mit Doppelablage und Elternpostfach

H x T ohne Haken: 37,3 x 23 cm  
H x T mit Haken: 44,3 x 23 cm  
Lieferung ohne Deko

**809181H51** + Dekor + Breite ab 239,50 / **285,- €**  
Bitte Dekor und Breite (siehe Seite 253) angeben!



# Flexeo® Garderobenserie „Armadio“

Aufgebaut geliefert • Frei Verwendungsstelle • 5 Jahre Garantie



Abb. Dekor Ahorn honig

Materialinfo  
Seite 218

2

## 01 | Flexeo® Garderoben-Fachregal

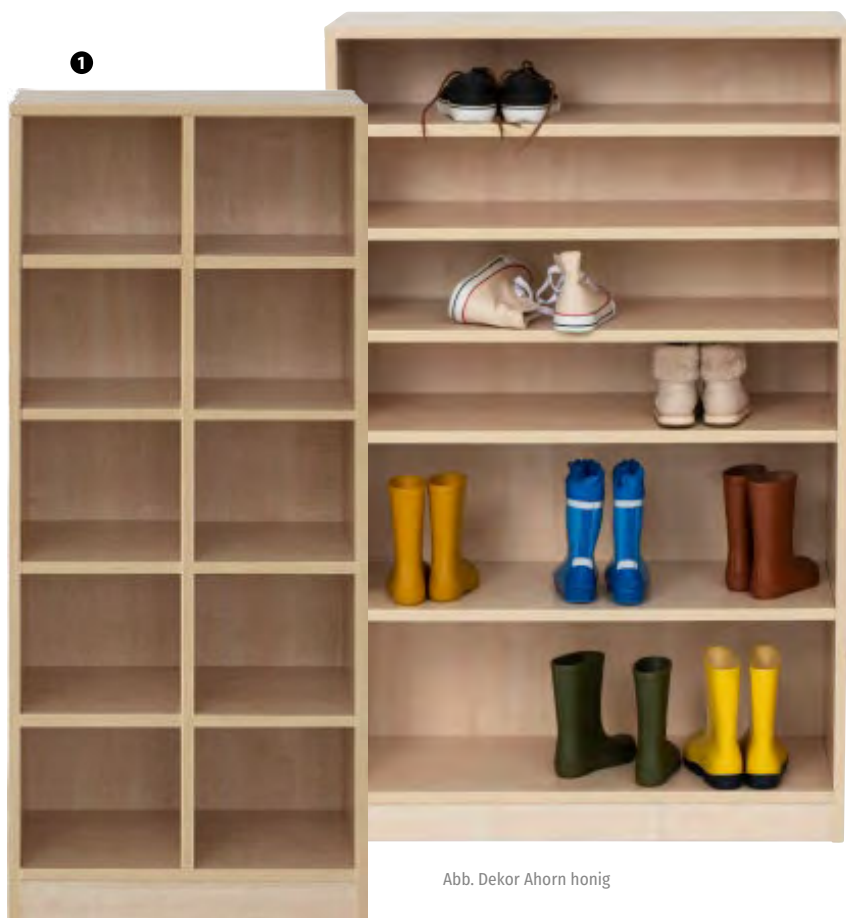
Tiefe: 35 cm, Höhe wählbar: 130,4 cm oder 154,8 cm (5 bzw. 6 Fachreihen übereinander)  
Breiten wählbar: 54,7 cm, 81,1 cm oder 107,5 cm (2 bzw. 3 bzw. 4 Fachreihen nebeneinander)  
Alle Hersteller-ID: H-10278 (Seite 322)

54,7 cm breit

817020H51 + Dekor + Höhe ab 368,91 / **439,- €**

81,1 cm breit

817021H51 + Dekor + Höhe ab 461,34 / **549,- €**

107,5 cm breit

817022H51 + Dekor + Höhe ab 553,78 / **659,- €**

Bitte Dekor und Höhe (siehe unten) angeben!

## 02 | Flexeo® Garderoben-Schuhregal

B x T: 81,1 x 35 cm  
Höhe wählbar: 130,4 cm oder 154,8 cm (mit 5 bzw. 7 höhenverstellbaren Fachböden)  
Lieferung ohne Deko  
Hersteller-ID: H-10278 (Seite 322)

817023H51 + Dekor + Höhe ab 350,42 / **417,- €**

Bitte Dekor und Höhe (siehe unten) angeben!

3



## Gleich mitbestellen:

### 03 | Betzold Aufbewahrungsbox, 1,4 l

Passend für Garderoben-Hängeregale & Garderobenleisten mit Ablage/Doppelablage  
H x B x T: 7 x 19 x 15 cm. Fassungsvermögen: 1,4 Liter  
Alle Hersteller-ID: H-10001 (Seite 322)

850132H51	Rot	
850133H51	Blau	
850134H51	Gelb	
850135H51	Orange	
850136H51	Grün	
850138H51	Pink	
850139H51	Schwarz	je 4,45 / <b>5,30 €</b>
756410H51	Farb-Set mit allen 7 Farben	18,91 / <b>22,50 €</b>

## DRINGEND EMPFOHLEN:

Standsicherheit  
für Schränke

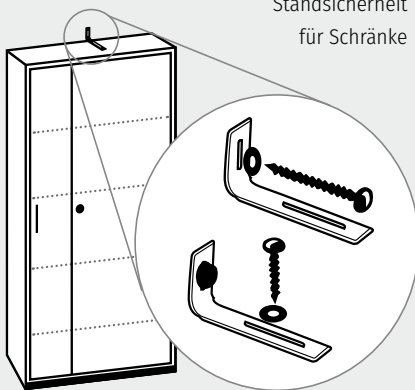

## Betzold Sicherungsset

Hohe Schränke sind kipppgefährdet. Wir empfehlen daher dringend, Schränke an der Raumwand oder am Boden gegen Umkippen zu sichern. Dies geschieht durch einfaches Verschrauben nach hinten oder nach unten. Eine Dübelschraube mit Dübel und Unterlegscheibe reicht aus, um das Kippen zu verhindern.  
Alle Hersteller-ID: H-10001 (Seite 322)

Sicherungsset nach hinten  
(zur Raumwand)

82683H51 Set 4,54 / **5,40 €**

Sicherungsset nach unten  
(Montage in den Fußboden, nicht geeignet bei Fußbodenheizung)

82684H51 Set 4,54 / **5,40 €**

## Bitte wählen Sie aus:

Variante: Dekor Korpus, Dekor Sitzfläche

Buche hell	Buche dunkel	Ahorn honig	Eiche natur
			10 % Aufpreis
Grau	Weiß	Mittelgrau	Gelb
			10 % Aufpreis
Apfelgrün	Blau	Rot	
			10 % Aufpreis

Variante: Sitzhöhe

26 cm	
30 cm	12,61 / 15,- € Aufpreis
34 cm	25,21 / 30,- € Aufpreis
38 cm	37,82 / 45,- € Aufpreis
42 cm	50,42 / 60,- € Aufpreis

Variante: Breite

Einfache Ablage & Doppelablage mit Elternpostfach	
60 cm	
80 cm	25,21 / 30,- € Aufpreis
100 cm	42,02 / 50,- € Aufpreis
120 cm	58,82 / 70,- € Aufpreis

Variante: Höhe

130,4 cm	
154,8 cm	50,42 / 60,- € Aufpreis

Variante: Haken

ohne Haken	
mit Haken	12,61 / 15,- € Aufpreis

Garderobenleiste rechteckig & hausförmig	
60 cm	
80 cm	8,40 / 10,- € Aufpreis
100 cm	16,81 / 20,- € Aufpreis
120 cm	€25,21 / 30,- € Aufpreis

# Flexeo® Garderobenschränke „Armadio“

Höhe: 130,4 cm/154,8 cm

Aufgebaut geliefert • Frei Verwendungsstelle • 5 Jahre Garantie



Abb.: Dekor Korpus Buche hell, Dekor Front Apfelgrün, Türanschlag rechts, Schließart Muschelgriff



lange Tür mit Belüftungsgitter und Zahlenschloss



## Flexeo® Garderoben-Eckschrank

1 Tür  
B x H: 34 x 130,4 cm  
**821028H51** + Dekor Korpus + Dekor Front + Türanschlag + Schließart ab 433,61 / **516,- €**  
Bitte Dekor Korpus, Dekor Front, Türanschlag und Schließart (siehe unten) angeben!

## Flexeo® Garderobenschrank

Inkl. Dreifach-Garderobenhaken in jedem Schrankfach, Höhe wählbar: 130,4 oder 154,8 cm, 1 Fachboden (individuell verstellbar), Schließart wählbar: Muschelgriff (hier sorgen verkürzte Türen für Belüftung des Schrankes) oder Zahlenschloss (mit bündiger Tür mit Belüftungsgitter), mit Sockelverstellern zum Ausgleich von Bodenebenenheiten. Türöffnungswinkel 180°  
Alle Hersteller-ID: H-10278 (Seite 322)

1 Tür  
H x B x T: 130,4 x 34 x 45 cm  
**809162H51** + Dekor Korpus + Dekor Front + Türanschlag + Schließart ab 396,64 / **472,- €**

1 Tür  
H x B x T: 154,8 x 34 x 45 cm  
**809165H51** + Dekor Korpus + Dekor Front + Türanschlag + Schließart ab 452,10 / **538,- €**

2 Türen  
H x B x T: 130,4 x 66,1 x 45 cm  
**809163H51** + Dekor Korpus + Dekor Front + Türanschlag + Schließart ab 489,08 / **582,- €**

2 Türen  
H x B x T: 154,8 x 66,1 x 45 cm  
**809166H51** + Dekor Korpus + Dekor Front + Türanschlag + Schließart ab 544,54 / **648,- €**

3 Türen  
H x B x T: 130,4 x 98,2 x 45 cm  
**809164H51** + Dekor Korpus + Dekor Front + Türanschlag + Schließart ab 581,51 / **692,- €**

3 Türen  
H x B x T: 154,8 x 98,2 x 45 cm  
**809167H51** + Dekor Korpus + Dekor Front + Türanschlag + Schließart ab 636,97 / **758,- €**

Bitte Dekor Korpus, Dekor Front, Türanschlag und Schließart (siehe unten) angeben!

### Bitte wählen Sie aus:

Variante 1: Dekor Korpus, Dekor Front

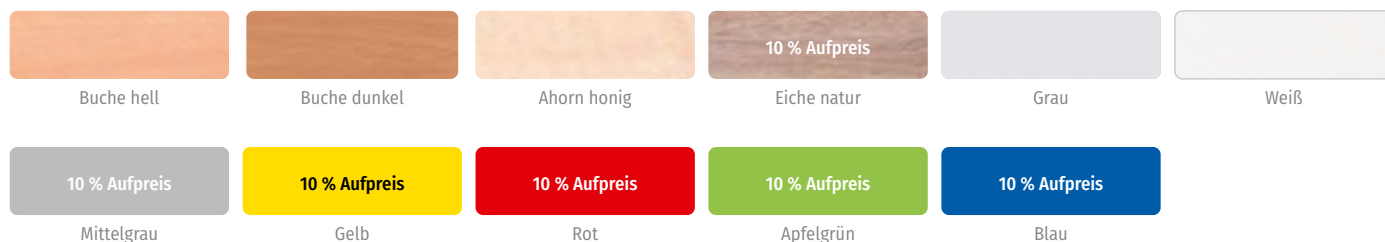

Variante 2: Türanschlag



Variante 3: Schließart

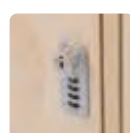
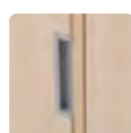

Aufpreis:  
1 Tür 33,61 / **40,- €**  
2 Türen 67,23 / **80,- €**  
3 Türen 100,84 / **120,- €**



# Flexeo® Taschenwagen „Armadio“



Ausstattung & Möbel

Materialinfo  
Seite 218



oben zusätzliche  
Ablagefläche

20 Fächer

30 Fächer



**Flexeo® Taschenwagen „Armadio“ mit 30 Fächern**  
In den 30 unterschiedlich großen Fächern finden Taschen, Rucksäcke und vieles mehr Platz. Der Wagen ist von beiden Seiten nutzbar und so auch als Raumteiler geeignet. Mit 5 Rollen, 4 davon feststellbar. Lieferung zusammengebaut  
Produktdetails: [www.betzold.de](http://www.betzold.de)  
H x B x T gesamt: 111,9 x 96,4 x 60/42,5 cm  
Material: Holz  
Hersteller-ID: H-10278 (Seite 322)  
**809193H51** + Dekor ab 805,88 / **959,- €**  
Bitte Dekor (siehe Seite 254) angeben!



extragroße Rollen für  
einfaches Überwinden  
von Türschwellen

**Flexeo® Taschenwagen „Armadio“ mit 20 Fächern, Ablage oben**  
In den 20 Fächern finden Taschen, Rucksäcke und vieles mehr Platz. Der Wagen ist von beiden Seiten nutzbar und so auch als Raumteiler geeignet. Inkl. flacher Ablage und 5 Rollen, 4 davon feststellbar. Lieferung zusammengebaut  
Produktdetails: [www.betzold.de](http://www.betzold.de)  
H x B x T gesamt: 111,9 x 96,4 x 60/42,5 cm  
Material: Holz  
Hersteller-ID: H-10278 (Seite 322)  
**809192H51** + Dekor ab 755,46 / **899,- €**  
Bitte Dekor (siehe Seite 254) angeben!

# Taschenwagen & mobile Kindergarderobe

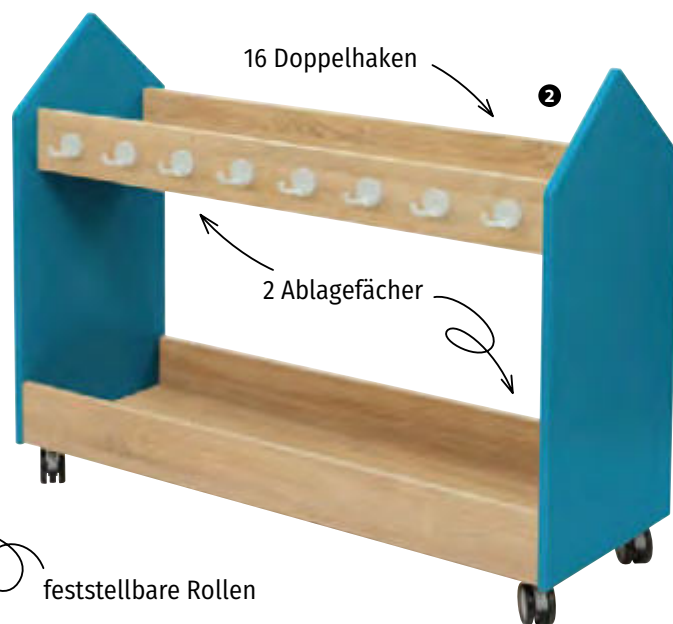

## Betzold EduCasa Taschenwagen

Wohin mit all den Taschen, Rucksäcken und Jacken? Der fahrbare Taschenwagen im Hausdesign ist mit Doppelhaken und 2 Ablagefächern ausgestattet, damit alles ordentlich verstaut werden kann. Die Rollen sind feststellbar, sodass ein sicherer Stand garantiert ist. Der Wagen ist im modernen Eiche-Design gehalten, die Farbe der Haus-Seitenteile können Sie auswählen.

Material: MDF, Spanplatte

### 01 | Betzold EduCasa Taschenwagen mit 10 Doppelhaken

H x B x T: 75 x 80 x 45 cm  
Materialinfo siehe Seite 218  
Alle Hersteller-ID: H-10223 (Seite 322)

41790H51*	Weiß
41791H51*	Limette
41792H51*	Petrol

je 335,29 / **399,- €**

### 02 | Betzold EduCasa Taschenwagen mit 16 Doppelhaken

H x B x T: 97 x 123 x 45 cm  
Materialinfo siehe Seite 218  
Hersteller-ID: H-10223 (Seite 322)

41845H51*	Weiß
41841H51*	Limette
41842H51*	Petrol

je 436,13 / **519,- €**

mit Spiegel & Regal auf der Rückseite



3



Materialinfo  
Seite 218

## 03 | Betzold EduCasa Mobile Kindergarderobe

Viel Stauraum und Platz für Jacken bietet diese Garderobe. Die 4 Rollen sind feststellbar, sodass die Garderobe auch einen stabilen Halt hat. Auf einer Seite ist ein Acrylglas-Spiegel eingearbeitet, auf der anderen Seite bieten Fächer Platz für Taschen, Schals und mehr. Mit drei praktischen Schubkästen aus Kunststoff für zusätzlichen Stauraum.

H x B x T: 120 x 97,6 x 40 cm

Material: Acrylglas-Spiegel, Spanplatte, Kunststoff  
Zur einfachen Selbstmontage. Lieferung ohne Deko  
Hersteller-ID: H-10223 (Seite 322)

41644H51\* Stück

536,97 / **639,- €**





# Elternpostkasten

Hier verpassen Eltern nie wieder die aktuellsten Mitteilungen. Egal, ob Projekte, Elternabende oder persönliche Post – in den Elternpostkästen hat jedes Kind sein eigenes Fach. Informationsblätter für Eltern einfach einrollen und ab in die Poströhre. Vor den einzelnen Fächern ist Platz für Namensschilder oder Erkennungsbilder (nicht im Lieferumfang enthalten). So werden Informationen übersichtlich und klar strukturiert weitergegeben. Zur einfachen Selbstmontage

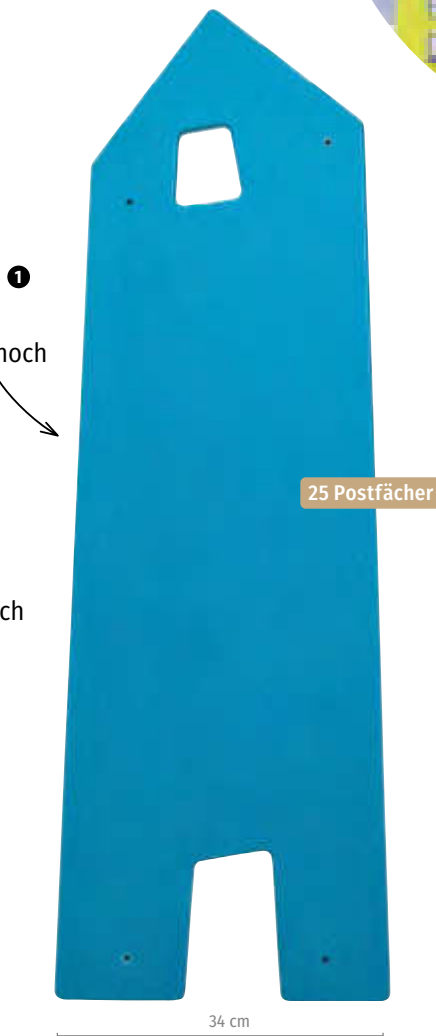

## 01 | Betzold EduCasa Elternpostkasten „Haus“

Material: MDF  
Ohne Wandmontagematerial, Erkennungsbilder und Deko  
Alle Hersteller-ID: H-10223 (Seite 322)

15 Postfächer, H x B x T: 79 x 34 x 12 cm

41614H51\* Limette 183,15 / **217,95 €**

25 Postfächer, H x B x T: 100 x 34 x 12 cm

41618H51\* Petrol 209,24 / **249,- €**

### Unser Tipp:

Erkennungs- und Namensschilder gleich mitbestellen (siehe Seite 345).

## 02 | Betzold EduCase Elternpostkasten „Rechteck“

Material: MDF Birke-Dekor  
Ohne Wandmontagematerial und Namensschilder und Deko  
Alle Hersteller-ID: H-10223 (Seite 322)

10 Postfächer, H x B x T: 17 x 38 x 9,5 cm

41619H51\* Stück 81,09 / **96,50 €**

15 Postfächer, H x B x T: 24 x 38 x 9,5 cm

41620H51\* Stück 94,08 / **111,95 €**

25 Postfächer, H x B x T: 38 x 38 x 9,5 cm

41621H51\* Stück 126,85 / **150,95 €**





Abb. Weißaluminium

# Stahl-Garderoben

## So kommt Ordnung in Ihren Eingangsbereich.

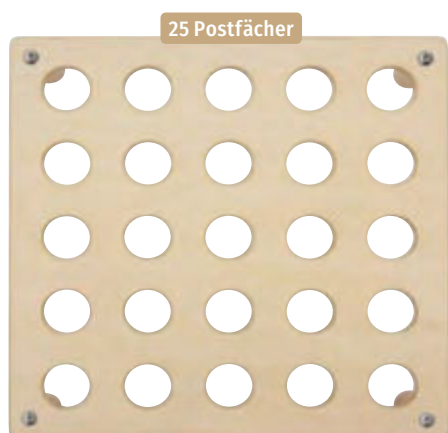
- mit 12 oder mit 18 Haken
- einfache Selbstmontage
- superrobust und extrem stabil
- wasserresistent
- inklusive Schrauben und Wanddübeln
- alle Stahlteile fest verschweißt

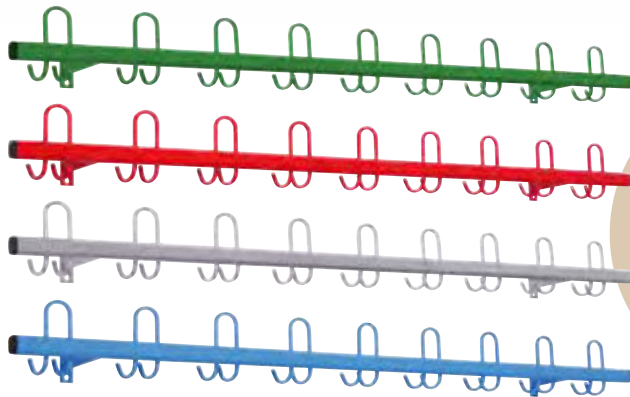

- optimaler Hakenabstand: 12 cm
- Rundstahl-Haken 8 mm
- fest verschweißte Nähte – sehr stabil
- Sicherheits-Hakenleiste mit nach hinten gerichteten Haken

1



2

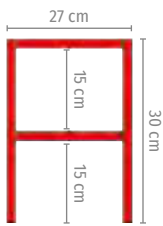

Grundregal  
Halbschuhe



3

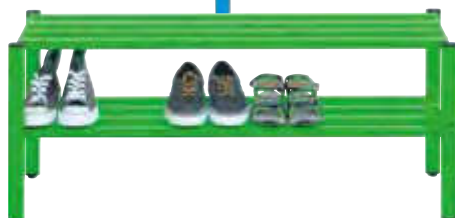

### 01 | Garderobenleiste

Für kleine und große Kinder in beliebiger Höhe an der Wand zu montieren. Lieferung ohne Deko  
Alle Hersteller-ID: H-10192 (Seite 322)

Garderobenleiste, 1 m

<b>755490H51</b>	Grün	
<b>70455H51</b>	Rot	
<b>70456H51</b>	Blau	
<b>70457H51</b>	Weißaluminium	je 87,39 / <b>104,- €</b>

Garderobenleiste, 1,5 m

<b>755494H51</b>	Grün	
<b>70459H51</b>	Rot	
<b>70460H51</b>	Blau	
<b>70461H51</b>	Weißaluminium	je 121,85 / <b>145,- €</b>

### 02 | Verbindungselement

Für Hakenleisten und Schuhregale. Zum Fixieren von nebeneinanderliegenden Hakenleisten, Grundregalen und Aufsatzregalen  
Alle Hersteller-ID: H-10192 (Seite 322)

<b>755501H51</b>	Grün	
<b>73741H51</b>	Rot	
<b>73742H51</b>	Blau	
<b>73743H51</b>	Weißaluminium	je 6,05 / <b>7,20 €</b>

### 03 | Schuhregal

Sehr gut kombinierbar mit den Garderobenleisten.

- Fest verschweißte Stahlteile – sehr stabil!
  - Stahlrohr 20 x 20 mm, Beine 40 x 20 mm oval
- Alle Hersteller-ID: H-10192 (Seite 322)

Schuhregal, 1 m

<b>757389H51</b>	Grün	
<b>58855H51</b>	Rot	
<b>58856H51</b>	Blau	
<b>58857H51</b>	Weißaluminium	je 135,29 / <b>161,- €</b>

Schuhregal, 1,5 m

<b>757390H51</b>	Grün	
<b>59160H51</b>	Rot	
<b>59161H51</b>	Blau	
<b>59162H51</b>	Weißaluminium	je 165,55 / <b>197,- €</b>



**01 | Betzold Stiefelwagen „Banane“**

Der schicke Stiefelwagen im Bananenbaum-Design wartet Ihren Garderobenbereich garantiert auf. Er kann dank angebrachter Rollen (feststellbar) jederzeit seinen Standort wechseln. Der Wagen bietet Platz für 25 Paar Hausschuhe, Schuhe oder Stiefel, die paarweise und ordentlich aufbewahrt werden können. Auch Taschen, Schals, Mützen und vieles mehr finden an den Bananenhaken Platz. Mit abnehmbarem Schmutzfangmatte, die Sand, Wasser und Matsch auffängt und so das Holz ideal schützt. Der Wagen besteht aus stabilem, lackiertem MDF-Holz. Maximale Belastung: 100 kg  
 B x H: 68 x 128 cm, Material: MDF  
 Zur einfachen Selbstmontage, Lieferung ohne Deko  
 Hersteller-ID: H-10001 (Seite 322)

763245H51 Stück

358,82 / 427,- €

für 25 Paar Stiefel

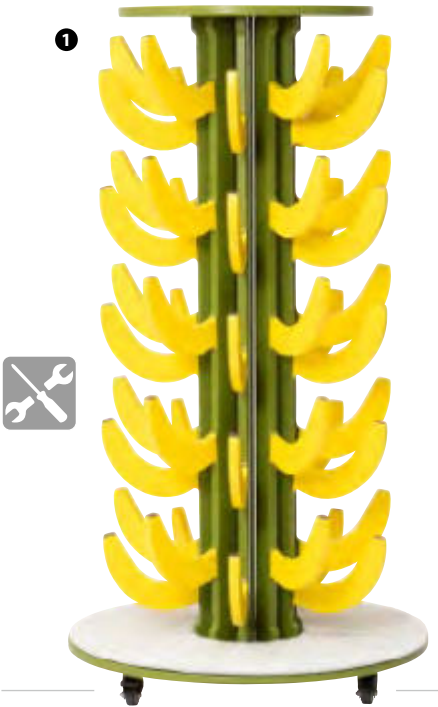

Ausstattung & Möbel

# Erkennungsbilder für Postkästen und Garderoben

2

30 Stück



**02 | Rahmen für Erkennungsbilder**

Kunststoffrahmen, 30 Stück, inklusive 2 Schrauben zur Befestigung, Montage auch mit doppelseitigem Klebeband möglich. Farbe: Silbergrau, ohne Bild  
 B x H: 3,6 x 3,6 cm  
 Hersteller-ID: H-10347 (Seite 322)

56936H51\* 30 Stück 20,97 / 24,95 €

3



30 Stück

**03 | Rahmen für Namensschilder**

Aus Kunststoff mit Papiereinlage, 30 Stück, inklusive 2 Schrauben zur Befestigung, Montage auch mit doppelseitigem Klebeband möglich  
 Farbe: Silbergrau, inkl. Papiereinlage  
 B x H: 5,5 x 1,6 cm  
 Hersteller-ID: H-10347 (Seite 322)

56937H51\* 30 Stück 34,41 / 40,95 €

24 Stück

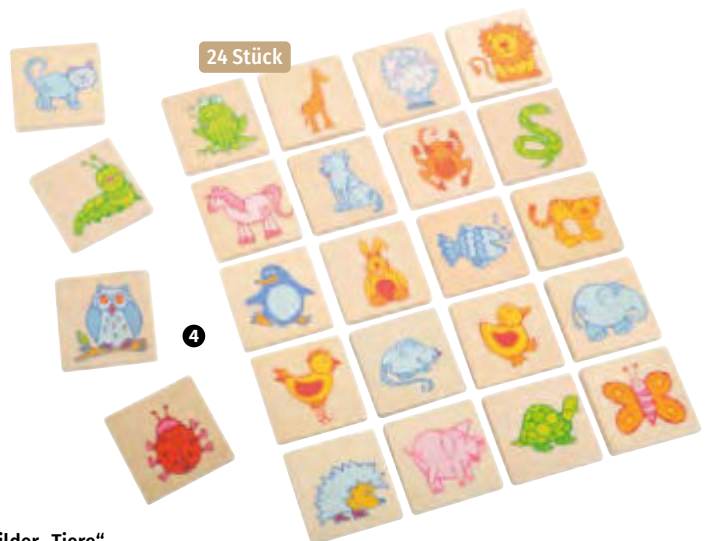

4

**04 | Erkennungsschilder „Tiere“**

Mit den Erkennungsschildern aus Holz können Materialkästen, Türen, Schränke oder Garderoben markiert werden. So kann sich jedes Kind sein eigenes Tier aussuchen und beliebige Gegenstände festlegen. Die Erkennungsbilder sind bestens geeignet, um die Orientierung der Kinder zu erleichtern.  
 B x H: 3,5 x 3,5 cm, Stärke: 5 mm  
 Hersteller-ID: H-10228 (Seite 322)

97280H51\* 24 Stück 10,04 / 11,95 €



# Kindergarten-Geschirr-Set

## 01 | Betzold Kindergarten-Geschirr-Set

Egal, welches Design oder welche Farbe Ihnen zusagt – hier können Sie sich nur richtig entscheiden: Unser stabiles und handliches Geschirr haben wir für Sie und Ihre komplette Gruppe schon fertig zusammengestellt. Spülmaschinengeeignet

**Inhalt:** 10 Gabeln, 10 Messer, 10 Löffel, 10 tiefe Teller, 10 flache Teller, 10 Becher  
 Hersteller-ID: H-10001 (Seite 322)

**55567H51\*** 60-teilig 141,13 / **167,95 €**

1

60-teilig



2



3



4

## 04 | Betzold Teller

Ø 22 cm, Höhe: ca. 2 cm, aus Melamin  
 Hersteller-ID: H-10001 (Seite 322)

**764149H51** 6 Stück 25,63 / **30,50 €**

## 02 | Betzold Besteck

Nicht rostend, Nickel-Chrom mit Kunststoffgriff  
 Gesamtlänge: ca. 14 cm, spülmaschinengeeignet  
 Alle Hersteller-ID: H-10001 (Seite 322)

**59156H51\*** Gabeln, 10 Stück  
**59157H51\*** Messer, 10 Stück  
**59158H51\*** Löffel, 10 Stück je 18,07 / **21,50 €**

## 03 | Betzold Trinkbecher

Ø 6 cm, Höhe: ca. 10,5 cm, aus Kunststoff  
 Hersteller-ID: H-10001 (Seite 322)

**764152H51\*** 6 Stück 21,81 / **25,95 €**



5

## 05 | Betzold Schale/Tiefer Teller

Ø 16,5 cm, Höhe: ca. 3,5 cm, aus Melamin  
 Hersteller-ID: H-10001 (Seite 322)

**764150H51** 6 Stück 18,91 / **22,50 €**



6

## 06 | Erwachsenen-Besteck

Chrom-Edelstahl, 14 bis 21 cm, spülmaschinenfest  
 Alle Hersteller-ID: H-10697 (Seite 322)

**59452H51\*** Gabeln, 12 Stück 16,76 / **19,95 €**  
**59453H51\*** Löffel, 12 Stück 16,76 / **19,95 €**  
**59451H51\*** Messer, 12 Stück 22,65 / **26,95 €**  
**59450H51\*** Kaffeeelöffel, 12 Stück 9,50 / **11,30 €**



# Geschirr-Sets für den Kindergarten



## 01 | Teller, flach

Ø 24,5 cm, Höhe: 2,1 cm  
Hersteller-ID: H-10846 (Seite 322)

97412H51\* 6 Stück

18,07 / 21,50 €

## 02 | Teller, tief

Ø 22 cm, Höhe: 3,4 cm  
Hersteller-ID: H-10846 (Seite 322)

97411H51\* 6 Stück

18,07 / 21,50 €

## 03 | Dessertteller, flach

Ø 19 cm, Höhe: 1,7 cm  
Hersteller-ID: H-10846 (Seite 322)

97410H51\* 6 Stück

14,24 / 16,95 €

## 04 | Kaffeebecher, 290 ml

Ø 8,1 cm, Höhe: 8,8 cm  
Hersteller-ID: H-10846 (Seite 322)

97417H51\* 6 Stück

15,92 / 18,95 €

## 05 | Kaffeetassen, 220 ml

Ø 8,6 cm, Höhe: 6,5 cm  
Hersteller-ID: H-10846 (Seite 322)

97413H51\* 6 Stück

15,92 / 18,95 €

## 06 | Salatschalen

Ø 12 cm, Höhe: 5,6 cm  
Hersteller-ID: H-10846 (Seite 322)

97409H51\* 6 Stück

15,55 / 18,50 €

## 07 | Gläser, 160 ml

Ø 6,5 cm, Höhe: 8,2 cm  
Hersteller-ID: H-10846 (Seite 322)

97415H51\* 6 Stück

8,32 / 9,90 €

## 08 | Gläser, 250 ml

Ø 7,7 cm, Höhe: 9,4 cm  
Hersteller-ID: H-10846 (Seite 322)

97416H51\* 6 Stück

10,- / 11,90 €

### Geschirr aus Hartglas – das hält richtig was aus!

- schön und schlicht  
designtes Geschirr
- aus gehärtetem Glas
- stoßfest und hitzebeständig
- platzsparend stapelbar
- spülmaschinenfest
- extreme Bruchfestigkeit



Abb.: Dekor Weiß, Arbeitshöhe 65 cm



Abb.: Dekor Ahorn, Arbeitshöhe 89 cm

### Betzold Buffetwagen, einseitig

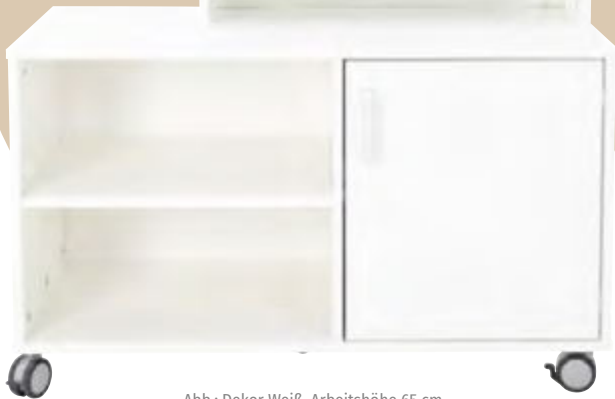
Mobiler Buffetwagen mit Spiegel-Aufsatz: robuste Oberfläche, leicht zu reinigen, ideal für die Verpflegung in Gruppenräumen. Einfaches Verschieben mit 4 leichtgängigen Rollen, feststellbar  
 B x T Buffetwagen: 110 x 53 cm  
 Material: Holz, Kunststoff, Metall, Sicherheitsglas  
 Hersteller-ID: H-10001 (Seite 322)

**769202H51 + Dekor + Höhe** ab 713,45 / **849,- €**  
 Bitte Dekor und Höhe angeben!

#### Bitte wählen Sie aus:

Variante: Dekor



Buche hell

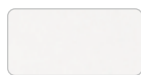

Weiß

**10 % Aufpreis**

Ahorn

**10 % Aufpreis**

Eiche

Variante: Höhe



104,5 cm  
 Arbeitshöhe: 65 cm



123 cm  
 Arbeitshöhe: 76 cm  
 42,02 / 50,- €  
 Aufpreis



136 cm  
 Arbeitshöhe: 89 cm  
 109,24 / 130,- €  
 Aufpreis





passender  
Getränkesspender  
auf Seite 264



**01 | Betzold Getränkemobil**

Mit dieser attraktiven Kinderbar bieten Sie den Kleinen die Möglichkeit zur Selbstbedienung! Mit viel Stauraum für Becher, Flaschen und anderes Zubehör. Feststellbare Rollen sorgen für Flexibilität und Sicherheit zugleich. Ideal für Schule und Kindergarten

H x B x T: 77 x 64 x 50 cm  
Material: Holz, Kunststoff, Aluminium  
Fachböden immer weiß  
Lieferung ohne Geschirr und Deko  
Hersteller-ID: H-10001 (Seite 322)

**769204H51** + Dekor ab 629,41 / **749,- €**

Bitte Dekor angeben!

**02 | Betzold Buffetwagen, beidseitig**

Der beidseitig bedienbare Servierwagen ist ideal für die Raummittle, bietet Platz für Speisen, Geschirr und mehr und ist leicht zu reinigen – ein Allrounder für jede Bildungseinrichtung.

B x T Buffetwagen: 150 x 70 cm  
Material: Holz, Kunststoff, Metall, Sicherheitsglas  
Lieferung ohne Geschirr und Deko  
Hersteller-ID: H-10001 (Seite 322)

**769203H51** + Dekor + Höhe ab 1.032,77 / **1.229,- €**

Bitte Dekor und Höhe angeben!

**Bitte wählen Sie aus:**

Variante: Dekor



Buche hell

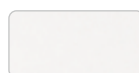

Weiß



Ahorn

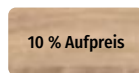

Eiche

Variante: Höhe

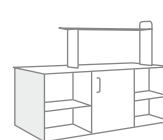

104,5 cm  
Arbeitshöhe: 65 cm



123 cm  
Arbeitshöhe: 76 cm  
67,23 / 80,- € Aufpreis



136 cm  
Arbeitshöhe: 89 cm  
184,87 / 220,- € Aufpreis



#### 01 | Kanne mit Deckel, 0,6 l

Diese Saftkanne ist speziell für den Einsatz im Kindergarten, im Hort und in der Schule konzipiert. Sie ist aus Polycarbonat und daher unzerbrechlich und absolut formstabil – dabei aber wunderbar leicht. Zudem ist die Saftkanne spülmaschinen- und mikrowelleneeignet sowie kälte- und hitzebeständig von - 40 °C bis + 125 °C. Die Kanne ist hygienisch einwandfrei und resistent gegen Fruchtsäuren. Füllmenge: 0,6 l, Material: Polycarbonat  
Alle Hersteller-ID: H-10443 (Seite 322)

54422H51\*    Transparent    14,71 / **17,50 €**

## Selbstständig mit Getränken versorgen



#### 04 | Betzold Servierwagen

Der Servierwagen aus Edelstahl ist einfach zu montieren, stabil, hitze- und säurebeständig und pflegeleicht. Mit 3 Stellflächen, 4 Leichtlaufrollern – 2 davon feststellbar. H x B x T: 94 x 86 x 54 cm  
Abstand zwischen den Böden: 26 cm  
Gewicht: 17 kg, Tragfähigkeit: 120 kg  
Zur Selbstmontage, Lieferung ohne Geschirr  
Hersteller-ID: H-10001 (Seite 322)

51856H51    217,65 / **259,- €**



#### 02 | Betzold Getränkespender

Kinder können selbstständig einschenken, tropfsicherer Verschluss, problemloses Transportieren dank praktischem Tragegriff, spülmaschinenfest  
Fassungsvermögen: 27 l  
H x B x T: 49 x 31,5 x 31,5 cm, Material: Kunststoff  
Hersteller-ID: H-10001 (Seite 322)

56303H51    Stück    62,61 / **74,50 €**



#### 03 | Isolierbehälter

Ob kühler Saft, warmer Tee oder Wasser, mit dem Isolierbehälter stellen Sie die Getränkeversorgung in Einrichtungsräumen sicher. Der Innenmantel aus Edelstahl ist kinderleicht auswaschbar und sehr hygienisch. Nutzen Sie den Behälter zum Beispiel auch, um darin Pulver-Kaltgetränke anzurühren. Höhe: 33,5 cm, Ø 30 cm, Fassungsvermögen: 12 l  
Material: Kunststoff  
Hersteller-ID: H-10944 (Seite 322)

50171H51    153,74 / **182,95 €**





### 01 | Schlupflätzchen

Mit praktischem Schlupfloch – so verrutscht es auf keinen Fall. 6 unterschiedliche Farben. Waschbar bei 30 °C (Schonwaschgang, Feinwaschmittel)  
 H x B x T: ca. 34 x 25 x 0,3 cm  
 Material: 75 % Baumwolle, 25 % Polyester  
 Hersteller-ID: H-10105 (Seite 322)

59939H51\* 6 Stück 18,07 / 21,50 €



mit praktischem Schlupfloch

### 02 | Betzold Langarm-Lätzchen

Hier bleiben auch die Ärmel der Kleinsten sauber! B x H: 70 x 39 cm, Ärmellänge: ca. 30 cm  
 Material: 100 % Polyester, bei 30 °C waschbar  
 Warnhinweis: 60 (Seite 321)  
 Hersteller-ID: H-10001 (Seite 322)

11698H51 Stück 4,71 / 5,60 €

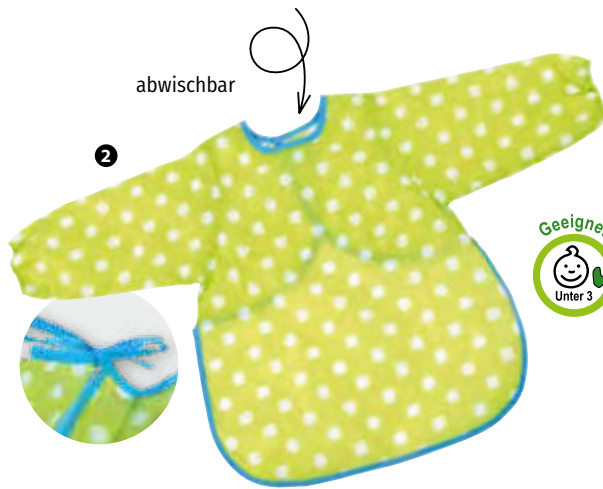

abwischbar



### 03 | Betzold Lätzchen, gepunktet

Mit diesem Lätzchen bleibt alles trocken und sauber. Kleckerspuren lassen sich mühelos mit einem feuchten Tuch entfernen. Leichtes Anziehen durch praktischen Bindeverschluss. Die Lätzchen können pflegeleicht mit einem feuchten Tuch abgewischt werden.

B x H: 32 x 39 cm  
 Material: 100 % Polyester, bei 30 °C waschbar  
 Warnhinweis: 60 (Seite 321)  
 Hersteller-ID: H-10001 (Seite 322)

763874H51 2 Stück 6,64 / 7,90 €

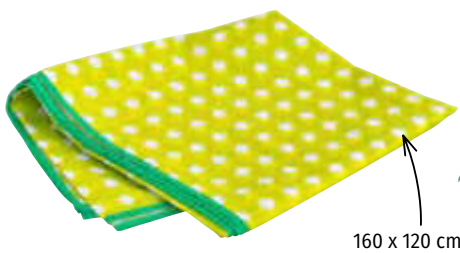

160 x 120 cm

### 04 | Betzold Tischdecke, rechteckig

Tischdecke im trendigen Punktedesign – sieht super aus und schützt nicht nur Tische, sondern auch Nerven. Leicht abwaschbar

B x T: 160 x 120 cm  
 Material: 100 % Polyester  
 Hersteller-ID: H-10001 (Seite 322)

53469H51 Stück 9,50 / 11,30 €





- alles gut verstaut
- tolle Farbkombi



### Flexeo® Wickelkommode mit 2 Türen

12 Fächer, davon je 4 hinter einer Tür versteckt, bieten reichlich Platz für Wickelutensilien und Kleidung.  
25 cm Sicherheitsaufkantung, massive Rückwand, dadurch sehr stabil und frei im Raum stellbar.  
B x H: 108,5 x 116 cm  
Lieferung ohne Wickelauflage und Deko  
Hersteller-ID: H-10278 (Seite 322)

**809093H51** + Korpus + Türen + Tiefe

+ Stellart ab 781,51 / **930,- €**

Bitte Dekor für Korpus und Türen, Tiefe und Stellart angeben!

### Gleich mitbestellen:

#### Betzold Wickelauflage

B x H: 104 x 4 cm  
Material: 100 % Polyester mit Beschichtung aus Polyurethan  
Alle Hersteller-ID: H-10001 (Seite 322)

**756787H51\*** 76 cm tief

**756788H51\*** 90 cm tief je 155,46 / **185,- €**

### Bitte wählen Sie aus:

#### Variante 1: Dekor Korpus

				10 % Aufpreis
Buche hell	Ahorn honig	Buche dunkel	Eiche natur	
				10 % Aufpreis
Grau	Weiß	Gelb		
				10 % Aufpreis
Rot	Apfelgrün	Blau		

#### Variante 2: Dekor Türen

				10 % Aufpreis
Buche hell	Ahorn honig	Buche dunkel	Eiche natur	
				10 % Aufpreis
Grau	Weiß	Gelb		
				10 % Aufpreis
Rot	Apfelgrün	Blau		

#### Variante 3: Tiefe

78 cm

92 cm  
50,42/60,- € Aufpreis

#### Variante 4: Stellart

Socket metallfarben

Rollen  
48,74/58,- € Aufpreis



## Perfekt für den Waschraum

### Waschraumwagen für 20 Kinder

Optimieren Sie die Organisation im Waschraum mit diesem Wagen für bis zu 20 Kinder. Mobil, robust und mit praktischen Becherhalterungen sowie Doppelhaken ausgestattet unterstützt er die Hygiene und Ordnung.  
H x B x T: 86 x 112 x 39 cm  
Material: Holz, Gummi, Kunststoff, Metall  
Zur einfachen Selbstmontage  
Lieferung ohne Becher, Handtücher und Erkennungsbilder  
Hersteller-ID: H-10959 (Seite 322)

**770719H51\***

293,28 / **349,- €**



## Flexeo® Wickelkommode mit Treppe

Schon Sie Ihren Rücken! Auch die Kleinen haben ihren Spaß, zum Wickelplatz die Treppe hoch- und wieder herunterzulaufen. Die Treppe lässt sich nach Lösen der Sicherung ganz bequem ein- und ausfahren. Zusätzlich bieten 16 Boxen Platz für die persönlichen Wickelutensilien der Kinder. Frei im Raum stellbar, dank massiver Rückwand.

B x H: 126,8 x 116 cm

Max. Beladegewicht pro Box: 5 kg

Lieferung ohne Wickelauflage und Deko

Warnhinweis: 2 (Seite 321)

Hersteller-ID: H-10278 (Seite 322)

**809095H51** + Dekor + Tiefe + Treppe

+ Boxenfarbe ab 1.163,87 / **1.385,- €**

Bitte Dekor, Tiefe, Treppe und Boxenfarbe angeben!

**Gleich mitbestellen:**

### Betzold Wickelauflage

B x H: 122 x 4 cm

Material: 100 % Polyester mit Beschichtung aus Polyurethan

Alle Hersteller-ID: H-10001 (Seite 322)

**756791H51** 76 cm tief

**756792H51** 90 cm tief je 166,39 / **198,- €**



**Flexeo®**

**Bitte wählen Sie aus:**

**Variante 1: Dekor**

Buche hell	Ahorn honig	Buche dunkel	Eiche natur
Grau	Weiß	Gelb	
Rot	Apfelgrün	Blau	

10 % Aufpreis (Eiche natur, Gelb, Rot, Apfelgrün, Blau)

**Variante 2: Tiefe**

78 cm

92 cm

50,42/60,- € Aufpreis

**Variante 3: Treppe**

rechts

links

**Variante 4: Boxenfarbe**

Gelb	Orange	Hellgrün
Dunkelgrün	Hellblau	Dunkelblau
Transparent		

**Flexeo®**

## Flexeo® Wickelkommode

Die praktische Wickelkommode bietet mit 24 Aufbewahrungsboxen richtig viel Stauraum! Jedes Kind kann hier seine eigene Box bekommen, in der die persönlichen Gegenstände und Kleidung aufbewahrt werden. Die Boxen einfach mit Erkennungsbildern kennzeichnen und schon ist die Zuordnung im Alltag einfacher.

B x H: 108,5 x 116 cm, max. Beladegewicht pro Box:

5 kg, Lieferung ohne Wickelauflage und Deko

Hersteller-ID: H-10278 (Seite 322)

**809094H51** + Dekor + Tiefe + Stellart

+ Boxenfarbe ab 1.015,13 / **1.208,- €**

Bitte Dekor, Tiefe, Stellart und Boxenfarbe angeben!

**Vorteile:**

- 24 Schubfächer
- mit Rollen oder Sockel
- extrahohe Aufkantung (25 cm)
- Wickelhöhe: 91 cm (ohne Auflage)
- 2 Tiefen wählbar

**Gleich mitbestellen:**

### Betzold Wickelauflage

B x H: 104 x 4 cm

Material: 100 % Polyester mit Beschichtung aus Polyurethan

Alle Hersteller-ID: H-10001 (Seite 322)

**756787H51** 76 cm tief

**756788H51** 90 cm tief je 155,46 / **185,- €**



**Bitte wählen Sie aus:**

**Variante 1: Dekor**

Buche hell	Ahorn honig	Buche dunkel	Eiche natur
Grau	Weiß	Gelb	
Rot	Apfelgrün	Blau	

10 % Aufpreis (Eiche natur, Gelb, Rot, Apfelgrün, Blau)

**Variante 2: Tiefe**

78 cm

92 cm

50,42/60,- € Aufpreis

**Variante 3: Stellart**

Sockel metallfarben

Rollen



48,74/58,- € Aufpreis

**Variante 4: Boxenfarbe**

Gelb	Orange	Hellgrün
Dunkelgrün	Hellblau	Dunkelblau
Transparent		

# Holztische

## mit Dekorplatte & Massivholzzarge















-  Tischplatte Ahorn honig mit ungedämpfter heller Zarge
-  Tischplatte Buche hell mit gedämpfter Zarge



## Wählen Sie aus 7 unterschiedlichen Tischhöhen Ihre aus!















### 01 | Betzold Trapez Tisch „Trapetino“

B x T Tischplatte: 120 x 60 cm  
Alle Hersteller-ID: H-10001 (Seite 322)

Tischhöhe	Buche hell	Ahorn honig
<b>Selbstmontage</b>		
Höhe 40 cm	 57566H51	 824027H51
Höhe 46 cm	 57567H51	 824028H51
Höhe 52 cm	 56971H51	 824029H51
Höhe 58 cm	 56972H51	 824030H51
Höhe 64 cm	 56973H51	 824031H51
Höhe 70 cm	 56974H51	 824032H51
Höhe 76 cm	 824055H51	 824061H51

je 234,45 / **279,- €**















#### Fertig montiert

Höhe 40 cm	 824079H51	 824122H51
Höhe 46 cm	 824080H51	 824123H51
Höhe 52 cm	 824081H51	 824124H51
Höhe 58 cm	 824082H51	 824125H51
Höhe 64 cm	 824083H51	 824126H51
Höhe 70 cm	 824084H51	 824127H51
Höhe 76 cm	 824085H51	 824128H51

je 310,08 / **369,- €**















### 02 | Betzold Runder Tisch

Ø Tischplatte: 100 cm  
Alle Hersteller-ID: H-10001 (Seite 322)

Tischhöhe	Buche hell	Ahorn honig
<b>Selbstmontage</b>		
Höhe 40 cm	 57582H51	 824034H51
Höhe 46 cm	 57583H51	 824035H51
Höhe 52 cm	 57584H51	 824036H51
Höhe 58 cm	 57585H51	 824037H51
Höhe 64 cm	 57586H51	 824038H51
Höhe 70 cm	 57587H51	 824039H51
Höhe 76 cm	 824058H51	 824064H51

je 293,28 / **349,- €**















#### Fertig montiert

Höhe 40 cm	 824101H51	 824143H51
Höhe 46 cm	 824102H51	 824144H51
Höhe 52 cm	 824103H51	 824145H51
Höhe 58 cm	 824104H51	 824146H51
Höhe 64 cm	 824105H51	 824147H51
Höhe 70 cm	 824106H51	 824148H51
Höhe 76 cm	 824107H51	 824149H51

je 360,50 / **429,- €**















### 03 | Betzold Halbrund Tisch „LA-LUNA“

B x T Tischplatte: 120 x 60 cm  
Alle Hersteller-ID: H-10001 (Seite 322)

Tischhöhe	Buche hell	Ahorn honig
<b>Selbstmontage</b>		
Höhe 40 cm	 57568H51	 824040H51
Höhe 46 cm	 57569H51	 824041H51
Höhe 52 cm	 56975H51	 824042H51
Höhe 58 cm	 56976H51	 824043H51
Höhe 64 cm	 56977H51	 824044H51
Höhe 70 cm	 56978H51	 824045H51
Höhe 76 cm	 824057H51	 824063H51

je 276,47 / **329,- €**

#### Fertig montiert

Höhe 40 cm	 824093H51	 824136H51
Höhe 46 cm	 824094H51	 824137H51
Höhe 52 cm	 824095H51	 824138H51
Höhe 58 cm	 824096H51	 824139H51
Höhe 64 cm	 824097H51	 824140H51
Höhe 70 cm	 824098H51	 824141H51
Höhe 76 cm	 824099H51	 824142H51

je 323,53 / **385,- €**



**Qualitätsmerkmale:**

- Die Tischgestelle werden aus Massivholz gefertigt. Sie sind farblos lackiert.
- Die Tischbeine haben eine Quadratprofilstärke von 5 x 5 cm, die Zargen sind 7 cm hoch und 2,2 cm stark.
- Die Tischplatten mit umlaufenden robusten ABS-Kanten werden mit einer extrem widerstandsfähigen melaminbeschichteten Spanplatte geliefert (in den Farben Ahorn honig oder Buche hell).
- Die Plattenstärke beträgt 1,9 cm.



Ohne zusätzliche Frachtkosten – **DIREKT IN IHRE EINRICHTUNG!**

**Robuste, kratz- & schlagfeste Oberfläche**

**04 | Betzold Quadrattisch „Quadro“**

B x T Tischplatte: 80 x 80 cm  
Alle Hersteller-ID: H-10001 (Seite 322)

Tischhöhe	Buche hell	Ahorn honig
<b>Selbstmontage</b>		
Höhe 40 cm	57572H51	824021H51
Höhe 46 cm	57573H51	824022H51
Höhe 52 cm	56979H51	824023H51
Höhe 58 cm	56980H51	824024H51
Höhe 64 cm	56981H51	824025H51
Höhe 70 cm	56982H51	824026H51
Höhe 76 cm	824056H51	824062H51

je 226,05 / **269,- €**

Tischhöhe	Buche hell	Ahorn honig
<b>Fertig montiert</b>		
Höhe 40 cm	824086H51	824129H51
Höhe 46 cm	824087H51	824130H51
Höhe 52 cm	824088H51	824131H51
Höhe 58 cm	824089H51	824132H51
Höhe 64 cm	824090H51	824133H51
Höhe 70 cm	824091H51	824134H51
Höhe 76 cm	824092H51	824135H51

je 268,07 / **319,- €**

**05 | Betzold Rechteckisch „Tomber“**

B x T Tischplatte: 120 x 80 cm  
Alle Hersteller-ID: H-10001 (Seite 322)

Tischhöhe	Buche hell	Ahorn honig
<b>Selbstmontage</b>		
Höhe 40 cm	57570H51	824015H51
Höhe 46 cm	57571H51	824016H51
Höhe 52 cm	56983H51	824017H51
Höhe 58 cm	56984H51	824018H51
Höhe 64 cm	56985H51	824019H51
Höhe 70 cm	56986H51	824020H51
Höhe 76 cm	824054H51	824060H51

je 268,07 / **319,- €**

Tischhöhe	Buche hell	Ahorn honig
<b>Fertig montiert</b>		
Höhe 40 cm	824072H51	824115H51
Höhe 46 cm	824073H51	824116H51
Höhe 52 cm	824074H51	824117H51
Höhe 58 cm	824075H51	824118H51
Höhe 64 cm	824076H51	824119H51
Höhe 70 cm	824077H51	824120H51
Höhe 76 cm	824078H51	824121H51

je 326,05 / **388,- €**

**06 | Betzold Rechteckisch „Tomber“**

B x T Tischplatte: 120 x 60 cm  
Alle Hersteller-ID: H-10001 (Seite 322)

Tischhöhe	Buche hell	Ahorn honig
<b>Selbstmontage</b>		
Höhe 40 cm	57554H51	824009H51
Höhe 46 cm	57555H51	824010H51
Höhe 52 cm	57556H51	824011H51
Höhe 58 cm	57557H51	824012H51
Höhe 64 cm	57558H51	824013H51
Höhe 70 cm	57559H51	824014H51
Höhe 76 cm	824053H51	824059H51

je 226,05 / **269,- €**

Tischhöhe	Buche hell	Ahorn honig
<b>Fertig montiert</b>		
Höhe 40 cm	824065H51	824108H51
Höhe 46 cm	824066H51	824109H51
Höhe 52 cm	824067H51	824110H51
Höhe 58 cm	824068H51	824111H51
Höhe 64 cm	824069H51	824112H51
Höhe 70 cm	824070H51	824113H51
Höhe 76 cm	824071H51	824114H51

je 305,04 / **363,- €**

# Stühle

ohne Armlehne – auch in Krippenhöhen!



**Stuhl Natur**  
gedämpfte Massivholz-  
zarge aus Buche, Lehne  
und Sitzfläche Natur



**Stuhl Grün**  
gedämpfte Massivholz-  
zarge aus Buche, Lehne und Sitz-  
fläche Gelb



stapelbar



Kunststoffgleiter

## Krippen- & Kindergarten- Holzstühle sind:

- robust & sauber verarbeitet
- ergonomisch geformt, sitz- und rückenfreundlich
- in altersentsprechenden Größen erhältlich
- ohne Ecken und Kanten
- aus Massivholz, Lehnen und Sitzflächen aus Sperrholz
- mit Naturfarben lösungsmittelfrei lackiert & umweltfreundlich
- platzsparend stapelbar
- mit Gleitern aus Kunststoff

Wählen Sie aus 6 unterschiedlichen Stuhlhöhen Ihre aus!

### Betzold Stuhl Sitzhöhe 22 cm

von 1 bis 2 Jahren, für Körpergröße ca. 80 bis 95 cm, H x B x T: 46 x 32 x 27 cm, Sitzfläche: 24 x 24 cm, Gewicht: 2,5 kg, passende Tischhöhe: 40 cm  
Alle Hersteller-ID: H-10001 (Seite 322)

**758849H51\*** Natur

**759134H51\*** Gelb je 76,89 / **91,50 €**

### Betzold Stuhl Sitzhöhe 30 cm

von 3 bis 5 Jahren, für Körpergröße ca. 108 bis 121 cm, H x B x T: 56 x 36 x 33 cm, Sitzfläche: 27 x 30 cm, Gewicht: 3 kg, passende Tischhöhe: 52 cm  
Alle Hersteller-ID: H-10001 (Seite 322)

**758851H51\*** Natur

**759137H51\*** Gelb je 76,89 / **91,50 €**

### Betzold Stuhl Sitzhöhe 38 cm

von 7 bis 12 Jahren, für Körpergröße ca. 130 bis 150 cm, H x B x T: 67 x 42 x 37 cm, Sitzfläche: 31 x 32 cm, Gewicht: 4 kg, passende Tischhöhe: 64 cm  
Alle Hersteller-ID: H-10001 (Seite 322)

**759074H51\*** Natur

**759139H51\*** Gelb je 81,93 / **97,50 €**

### Betzold Stuhl Sitzhöhe 26 cm

von 2 bis 3 Jahren, für Körpergröße ca. 93 bis 116 cm, H x B x T: 50 x 32 x 27 cm, Sitzfläche: 24 x 24 cm, Gewicht: 2,5 kg, passende Tischhöhe: 46 cm  
Alle Hersteller-ID: H-10001 (Seite 322)

**758850H51\*** Natur

**759135H51\*** Gelb je 76,89 / **91,50 €**

### Betzold Stuhl Sitzhöhe 34 cm

von 5 bis 7 Jahren, für Körpergröße ca. 119 bis 142 cm, H x B x T: 61 x 37 x 35 cm, Sitzfläche: 28 x 31 cm, Gewicht: 3,2 kg, passende Tischhöhe: 58 cm  
Alle Hersteller-ID: H-10001 (Seite 322)

**758852H51\*** Natur

**759138H51\*** Gelb je 81,93 / **97,50 €**

### Betzold Stuhl Sitzhöhe 42 cm

von 12 bis 14 Jahren, für Körpergröße ca. 146 bis 176 cm, H x B x T: 70 x 46 x 42 cm, Sitzfläche: 37 x 39 cm, Gewicht: 4,4 kg, passende Tischhöhe: 70 cm  
Alle Hersteller-ID: H-10001 (Seite 322)

**759075H51\*** Natur

**759141H51\*** Gelb je 82,31 / **97,95 €**



# Krippenstühle mit Armlehne



- in 2 Größen  
erhältlich  
- passend für die  
Tischhöhen  
52 oder 58 cm

## Krippen-Hochstühle für Kindertisch

Ideal, um alle Kinder an einen Tisch zu bringen, denn diese Stühle wurden an die gängigsten Tischhöhen im Kiga angepasst. Als Material wurde robustes Holz verwendet.

Für die Tischhöhen 52 oder 58 cm  
Alle Hersteller-ID: H-10567 (Seite 322)

### Hochstuhl, klein

Gesamthöhe: 57 cm, Sitzhöhe: 32 cm, Breite: ca. 31 cm, Höhe Oberkante Armlehne: 46,2 cm

54409H51\* Stück 125,21 / 149,- €

### Hochstuhl, groß

Gesamthöhe: 63 cm, Sitzhöhe: 38 cm, Breite: ca. 31 cm, Höhe Oberkante Armlehne: 52,2 cm

54421H51\* Stück 133,61 / 159,- €



8-teilig



Abb.: Tischplatte  
Buche hell, Stühle Natur

### 01 | Betzold Möbel-Set „Trapo“

Bestehend aus 2 trapezförmigen Tischen  
(120 x 60 cm) und 6 Stühlen  
Hersteller-ID: H-10001 (Seite 322)

**759221H51\*** + Tischplatte + Ausführung  
+ Stuhlfarbe + Höhe ab 905,04 / **1.077,- €**

Bitte Tischplatte, Ausführung, Stuhlfarbe und Höhe  
(siehe unten) angeben!

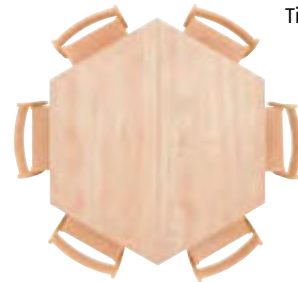

2 trapezförmige  
Tische und 6 Stühle



2



8-teilig

Abb.: Tischplatte  
Ahorn honig, Stühle Natur

### 02 | Betzold Möbel-Set „Rondo“

Bestehend aus 2 halbrunden Tischen (120 x 60 cm,  
Ø 120 cm) und 6 Stühlen  
Hersteller-ID: H-10001 (Seite 322)

**759220H51\*** + Tischplatte + Ausführung  
+ Stuhlfarbe + Höhe ab 889,92 / **1.059,- €**

Bitte Tischplatte, Ausführung, Stuhlfarbe und Höhe  
(siehe unten) angeben!

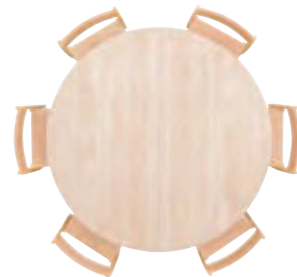

2 halbrunde Tische  
und 6 Stühle



5-teilig



Abb.: Tischplatte  
Ahorn honig, Stühle Gelb

Bitte wählen Sie aus:

Variante: Tischplatte



Ahorn honig

Buche hell

Variante: Ausführung



Selbstmontage

Die Stühle werden fertig  
aufgebaut geliefert. Die  
Tische sind zur einfachen  
Selbstmontage

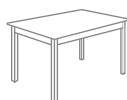

fertig montiert  
15 % Aufpreis

Variante: Stuhlfarbe



Natur

Gelb

Variante: Höhe

Tischhöhe 40 cm + Sitzhöhe 22 cm  
 Tischhöhe 46 cm + Sitzhöhe 26 cm  
 Tischhöhe 52 cm + Sitzhöhe 30 cm  
 Tischhöhe 58 cm + Sitzhöhe 34 cm  
 Tischhöhe 64 cm + Sitzhöhe 38 cm  
 Tischhöhe 70 cm + Sitzhöhe 42 cm  
 Aufpreis 10 %

### 03 | Betzold Möbel-Set „Rondino“

Bestehend aus 1 runden Tisch (Ø 100 cm) und  
4 Stühlen  
Hersteller-ID: H-10001 (Seite 322)

**759219H51\*** + Tischplatte + Ausführung  
+ Stuhlfarbe + Höhe ab 535,29 / **637,- €**

Bitte Tischplatte, Ausführung, Stuhlfarbe und Höhe  
(siehe unten) angeben!

**Hinweis:** Aufgrund der unterschiedlichen Holz-  
arten kann es zu leichten Farbabweichungen bei  
Tischen und Stühlen kommen.





## Tisch- & Stuhl-Kombinationen

So vielfältig wie die Formen der Möbel, so vielseitig sind auch die Stellvariationen. Ob für Arbeiten in der kleinen Gruppe oder das gemeinsame Mittagessen, bei diesen Möbel-Sets ist auch für Sie und die gegebenen Platzverhältnisse etwas Passendes dabei. Durch zeitloses Design und natürliches Material harmonieren diese Möbel mit jeder Raumsituation. Sie sind äußerst robust. Sicherheit bieten die abgerundeten Ecken und Kunststoffgleiter. So vielfältig wie Ihre Räume, so vielseitig sind auch die Tischkombinationen!

**Angaben zum Material der Stühle und Tische finden Sie auf den Seiten 269 & 270.**

11-teilig



### Betzold Möbel-Set „Karima“

Bestehend aus 1 rechteckigen (120 x 80 cm) und 2 halbrunden Tischen (120 x 60 cm) und 8 Stühlen  
Hersteller-ID: H-10001 (Seite 322)

759223H51\* + Tischplatte + Ausführung

+ Stuhlfarbe + Höhe ab 1.274,79 / **1.517,- €**

Bitte Tischplatte, Ausführung, Stuhlfarbe und Höhe (siehe Seite 275) angeben! Nicht in Tischhöhe 70 cm erhältlich

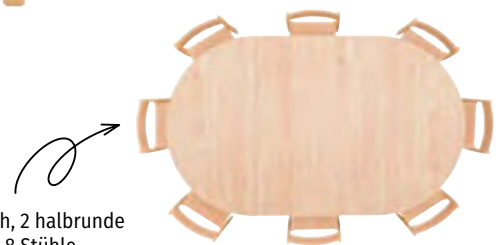

1 rechteckiger Tisch, 2 halbrunde Tische sowie 8 Stühle

Abb.: Tischplatte  
Buche hell, Stühle Gelb

14-teilig



### Betzold Möbel-Set „Bunga“

Bestehend aus 2 rechteckigen (120 x 80 cm) und 2 halbrunden Tischen (120 x 60 cm) und 10 Stühlen  
Hersteller-ID: H-10001 (Seite 322)

759225H51\* + Tischplatte + Ausführung

+ Stuhlfarbe + Höhe ab 1.621,01 / **1.929,- €**

Bitte Tischplatte, Ausführung, Stuhlfarbe und Höhe (siehe Seite 275) angeben! Nicht in Tischhöhe 70 cm erhältlich

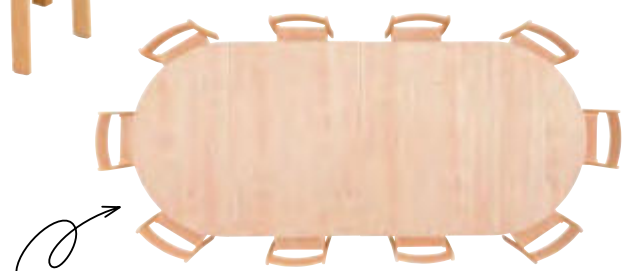

2 rechteckige und 2 halbrunde Tische sowie 10 Stühle

Abb.: Tischplatte  
Buche hell, Stühle Natur

# Tisch- & Stuhl-Kombinationen



5-teilig

Abb.: Tischplatte Ahorn honig, Stühle Natur

Möbel-Set „Quadro“



Alle Angaben zum Material der Stühle und Tische finden Sie auf den Seiten 269 & 270.

## 01 | Betzold Möbel-Set „Quadro“

Bestehend aus 1 quadratischen Tisch (80 x 80 cm) und 4 Stühlen  
 Hersteller-ID: H-10001 (Seite 322)

**759218H51\*** + Tischplatte + Ausführung  
 + Stuhlfarbe + Höhe ab 465,55 / **554,- €**

Bitte Tischplatte, Ausführung, Stuhlfarbe und Höhe (siehe Seite 275) angeben!

**Hinweis:** Aufgrund der unterschiedlichen Holzarten kann es zu leichten Farbabweichungen bei Tischen und Stühlen kommen.

Möbel-Set „Orthino“



7-teilig

Abb.: Tischplatte Ahorn honig, Stühle Natur

## 02 | Betzold Möbel-Set „Orthino“

Bestehend aus 1 rechteckigen Tisch (120 x 60 cm) und 6 Stühlen  
 Hersteller-ID: H-10001 (Seite 322)

**759228H51\*** + Tischplatte + Ausführung  
 + Stuhlfarbe + Höhe ab 628,57 / **748,- €**

Bitte Tischplatte, Ausführung, Stuhlfarbe und Höhe (siehe Seite 275) angeben!

## 03 | Betzold Möbel-Set „Ortho“

Bestehend aus 1 rechteckigen Tisch (120 x 80 cm) und 6 Stühlen  
 Hersteller-ID: H-10001 (Seite 322)

**759222H51\*** + Tischplatte + Ausführung  
 + Stuhlfarbe + Höhe ab 713,45 / **849,- €**

Bitte Tischplatte, Ausführung, Stuhlfarbe und Höhe (siehe Seite 275) angeben!

Möbel-Set „Ortho“



7-teilig

Abb.: Tischplatte Buche hell, Stühle Gelb

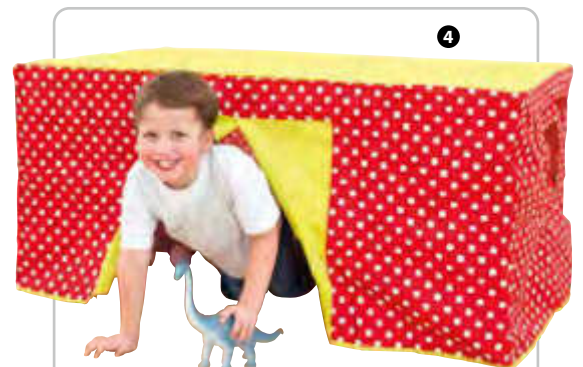

## 04 | Betzold Tischzelt

Passt auf Tische mit B x T: 120 x 80 cm, Höhe: 52 cm  
 Produktdetails: [www.betzold.de](http://www.betzold.de)  
 Material: 100 % Polyester  
 Lieferung ohne Deko  
 Warnhinweis: 14 (Seite 321)  
 Hersteller-ID: H-10001 (Seite 322)

**58813H51\*** 33,57 / **39,95 €**



**Betzold Möbel-Set „Kusuma“**

Bestehend aus 2 rechteckigen (120 x 80 cm) und 2 trapezförmigen Tischen (120 x 60 cm) und 10 Stühlen  
 Hersteller-ID: H-10001 (Seite 322)

**759226H51\*** + Tischplatte + Ausführung  
 + Stuhlfarbe + Höhe ab 1.676,47 / **1.995,- €**

Bitte Tischplatte, Ausführung, Stuhlfarbe und Höhe (siehe unten) angeben! Nicht in Höhe 70 cm erhältlich



14-teilig



2 rechteckige und 2 trapezförmige Tische sowie 10 Stühle

Abb.: Tischplatte Ahorn honig, Stühle Gelb

**Betzold Möbel-Set „Batur“**

Bestehend aus 1 rechteckigen (120 x 80 cm) und 2 trapezförmigen Tischen (120 x 60 cm) und 8 Stühlen  
 Hersteller-ID: H-10001 (Seite 322)

**759224H51\*** + Tischplatte + Ausführung  
 + Stuhlfarbe + Höhe ab 1.284,87 / **1.529,- €**

Bitte Tischplatte, Ausführung, Stuhlfarbe und Höhe (siehe unten) angeben! Nicht in Höhe 70 cm erhältlich



11-teilig

Abb.: Tischplatte Ahorn honig, Stühle Natur

1 rechteckiger Tisch und 2 trapezförmige Tische sowie 8 Stühle



**Bitte wählen Sie aus:**

Variante: Tischplatte



Ahorn honig



Buche hell

Variante: Ausführung



Selbstmontage

Die Stühle werden fertig aufgebaut geliefert. Die Tische sind zur einfachen Selbstmontage

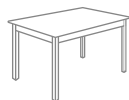

fertig montiert  
15 % Aufpreis

Variante: Stuhlfarbe



Natur



Gelb

Variante: Höhe

Tischhöhe 40 cm + Sitzhöhe 22 cm  
 Tischhöhe 46 cm + Sitzhöhe 26 cm  
 Tischhöhe 52 cm + Sitzhöhe 30 cm  
 Tischhöhe 58 cm + Sitzhöhe 34 cm  
 Tischhöhe 64 cm + Sitzhöhe 38 cm

# Tischserie „Baccus“

Diese Tische wurden speziell für **Kinder unter 3 Jahren** entwickelt. Die **stark abgerundeten Ecken schützen vor Stoßverletzungen** und machen somit das Spielen am Tisch zu einer sicheren Angelegenheit. Die Tischplatte überzeugt durch Arbeitsplattenqualität und ist besonders **stabil und kratzfest**. Die Tische sind vielfältig kombinierbar und ein farbenfroher Hingucker für Ihre Einrichtung. Individuell zusammenstellbar – wählen Sie aus 5 Dekoren, 5 Formen und 4 Tischhöhen den idealen Tisch für Ihre Einrichtung. Die Tische sind zur einfachen Selbstmontage.

Material: Tischplatte: Birke-Multiplex, beidseitig beschichtet mit Schichtstoff, Tischbeine: Birke-Massivholz. Jedes Tischbein ist mit einem wendbaren Gleiter ausgestattet, der auf einer Seite mit Filz und auf der anderen mit Kunststoff bestückt ist.

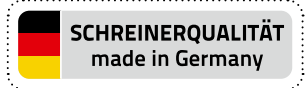

## 01 | Betzold Rechtecktisch

Breite: 120 cm  
Hersteller-ID: H-10001 (Seite 322)

**768232H51** + Dekor + Tischtiefe  
+ Tischhöhe ab 217,65 / **259,- €**

Bitte Dekor, Tischtiefe und Tischhöhe angeben!



## 02 | Betzold Tisch halbrund

B x T: 113 x 60 cm  
Hersteller-ID: H-10001 (Seite 322)

**768230H51** + Dekor + Tischhöhe  
Bitte Dekor und Tischhöhe angeben! 231,09 / **275,- €**



## 03 | Betzold Trapeztisch

B x T: 113 x 60 cm  
Hersteller-ID: H-10001 (Seite 322)

**768228H51** + Dekor + Tischhöhe  
Bitte Dekor und Tischhöhe angeben! 230,25 / **274,- €**



## 04 | Betzold Segmenttisch

B x T: 120 x 75 cm  
Hersteller-ID: H-10001 (Seite 322)

**768229H51** + Dekor + Tischhöhe  
Bitte Dekor und Tischhöhe angeben! 291,60 / **347,- €**

## 05 | Betzold Winkeltisch

B x T: 120 x 120 cm  
Hersteller-ID: H-10001 (Seite 322)

**768231H51** + Dekor + Tischhöhe  
Bitte Dekor und Tischhöhe angeben! 402,52 / **479,- €**

Bitte wählen Sie aus:

Variante: Dekor

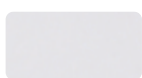

Grau

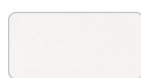

Weiß



Grün



Ahorn



Eiche mit leichter Struktur

Variante: Tischtiefe



60 cm



80 cm

31,09 / 37,- € Aufpreis

Variante: Tischhöhe

Tischhöhe 40 cm

Tischhöhe 46 cm

Tischhöhe 52 cm

Tischhöhe 58 cm



# Bodenspieltische

Höhe 25 cm



Ausstattung & Möbel

## 06 | Betzold Rechtecktische

Alle Hersteller-ID: H-10001 (Seite 322)

H x B x T: 25 x 120 x 60 cm

97324H51 + Dekor 217,65 / **259,- €**

H x B x T: 25 x 120 x 80 cm

97300H51 + Dekor 251,26 / **299,- €**

Bitte Dekor (Seite 276) angeben!



## 07 | Betzold Segmenttisch

H x B x T: 25 x 120 x 75 cm  
Hersteller-ID: H-10001 (Seite 322)

97306H51 + Dekor 291,60 / **347,- €**

Bitte Dekor (Seite 276) angeben!

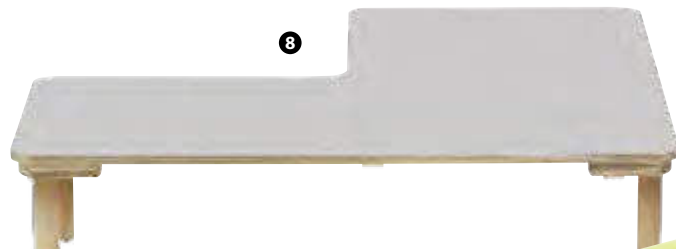

## 08 | Betzold Winkeltisch

H x B x T: 25 x 120 x 120 cm  
Hersteller-ID: H-10001 (Seite 322)

97336H51 + Dekor 402,52 / **479,- €**

Bitte Dekor (Seite 276) angeben!



## 09 | Betzold Trapezitisch

H x B x T: 25 x 113 x 60 cm  
Hersteller-ID: H-10001 (Seite 322)

97318H51 + Dekor 274,- / **274,- €**

Bitte Dekor (Seite 276) angeben!

### Qualitätsmerkmale:

stark abgerundete Ecken (50 mm) – ideal für Kinder unter 3 Jahren

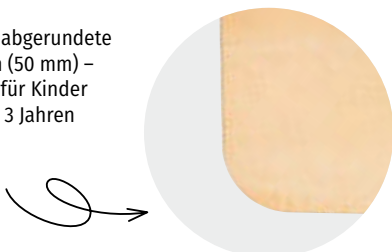

besonders stabile Tischplatte (19,6 mm)

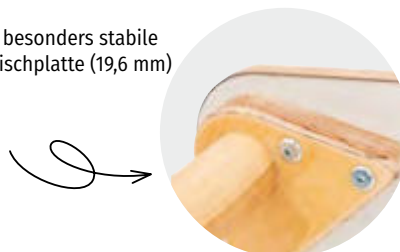

Tischbeine aus Birke-Massivholz mit Gleitern (Kunststoff/Filz)



# Baccus-Kombinationen

Eine Bestellnummer – eine Kombination!



## 01 | Betzold Tischset Trapez Tisch

Besteht aus 2 Trapez tischen (120 x 60 cm) und 6 Stühlen

Hersteller-ID: H-10001 (Seite 322)

**768235H51** + Dekor + Tischhöhe 1.031,93 / **1.228,- €**

Bitte Dekor und Tischhöhe (siehe Seite 276) angeben!

## 02 | Betzold Tischset Rechteck Tisch

Besteht aus einem Rechteck tisch (Breite: 120 cm) und 6 Stühlen

Hersteller-ID: H-10001 (Seite 322)

**768233H51** + Dekor + Tischtiefe + Tischhöhe

ab 762,18 / **907,- €**

Bitte Dekor, Tiefe und Tischhöhe (siehe Seite 276) angeben!

## 03 | Betzold Tischset Trapez Tisch

Besteht aus 3 Segment tischen (160 x 75 cm) und 12 Stühlen

Hersteller-ID: H-10001 (Seite 322)

**768234H51** + Dekor + Tischhöhe 2.046,22 / **2.435,- €**

Bitte Dekor und Tischhöhe (siehe Seite 276) angeben!





# Stapelbänke

Für jedes Kind die passende Größe

Für jede Größe gibt es hier die passende Bank und den passenden Tisch. Drei Bänke/Tische mit unterschiedlichen Breiten und Höhen sind enthalten. In modernem Eiche-Dekor  
Material: Spanplatte  
Zur Selbstmontage. Lieferung ohne Deko



## 01 | Betzold EduCasa Stapelbänke-Set „Rechteck“

H x B x T: Bank 1: 36 x 100 x 40 cm,  
Bank 2: 31 x 92 x 40 cm, Bank 3: 26 x 84 x 40 cm  
Hersteller-ID: H-10223 (Seite 322)

41686H51\* 3-teilig 382,35 / 455,- €



## 02 | Betzold EduCasa Stapelbänke-Set „Trapez“

H x B x T: Bank 1: 36 x 100 x 36 cm, Bank 2: 31 x 92 x 36 cm, Bank 3: 26 x 84 x 36 cm  
Hersteller-ID: H-10223 (Seite 322)

41677H51\* 3-teilig 350,42 / 417,- €



## 03 | Betzold EduCasa Tische-Set

H x B x T: Tisch 1: 59 x 100 x 50 cm,  
Tisch 2: 54 x 92 x 50 cm, Tisch 3: 49 x 84 x 50 cm  
Hersteller-ID: H-10223 (Seite 322)

41695H51\* 3-teilig 486,55 / 579,- €

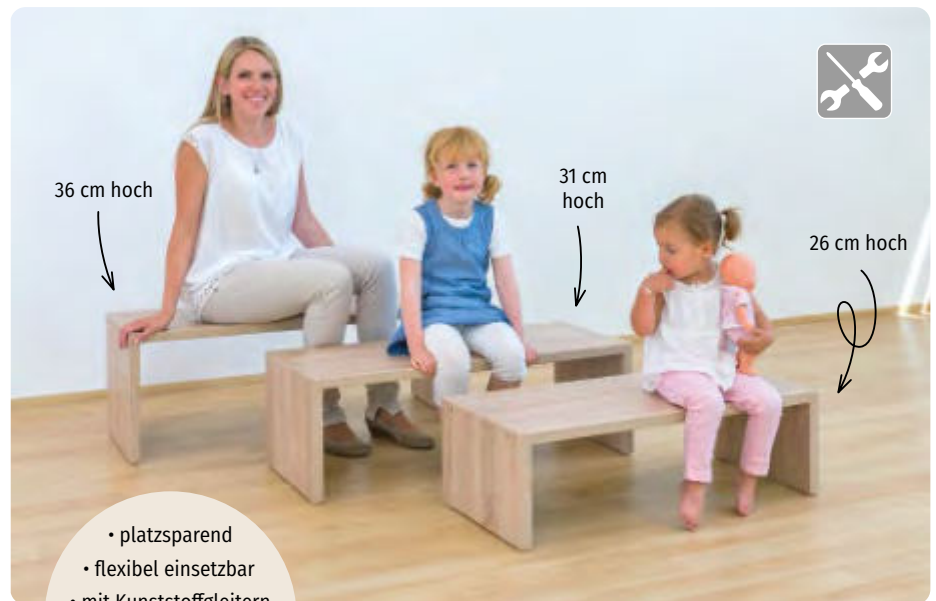

- platzsparend
- flexibel einsetzbar
- mit Kunststoffgleitern
- hohe Stabilität durch besonders starke Verbindung



SCHREINERQUALITÄT  
made in Germany



Abb.: Tisch und Bänke kombiniert



**Übersicht zu den Tischhöhen:**

- 61 cm ab ca. 115 cm Körpergröße  
> Kindergarten/Grundschule
- 66 cm ab ca. 130 cm Körpergröße  
> Grundschule
- 69 cm ab ca. 145 cm Körpergröße  
> Grundschule/SEK I
- 74 cm ab ca. 160 cm Körpergröße  
> SEK I/SEK II



## Tisch-Sitz-Kombinationen von SICO® – die optimale Sitzlösung für die Ganztagsbetreuung!

Durch den wachsenden Bedarf an Ganztagesbetreuungsplätzen für Kinder mussten viele Kitas ihre Bewegungsräume in Essensräume umwandeln. Schrauben Sie Ihre Ansprüche nicht zurück! Mit diesem bereits in England erfolgreichen Modell können Sie beides haben:

**Die fahrbaren und in Sekundenschnelle ausgeklappten Tische sind erstaunlich.** Kinderleicht zu bedienen, hochmobil im zusammengeklappten Zustand und extrem standfest, wenn sie ausgeklappt sind. Sehr nützlich und vor allem

hygienisch und zeitsparend: Zum Reinigen des Bodens stellen Sie nicht wie früher die Stühle hoch und wischen umständlich unter den Tischen, sondern Sie entfernen einfach und superschnell die Tische mitsamt allen Stühlen!

Ein weiterer Vorteil ist auch, dass selbst in sehr vollen Räumen im Falle eines Falles die Fluchtwege nicht durch umfallende oder in den Weg gerückte Stühle versperrt werden. Die an der Konstruktion befestigten Sitzflächen sind immer dort, wo sie hingehören. Sie erhalten 15 Jahre Herstellergarantie.

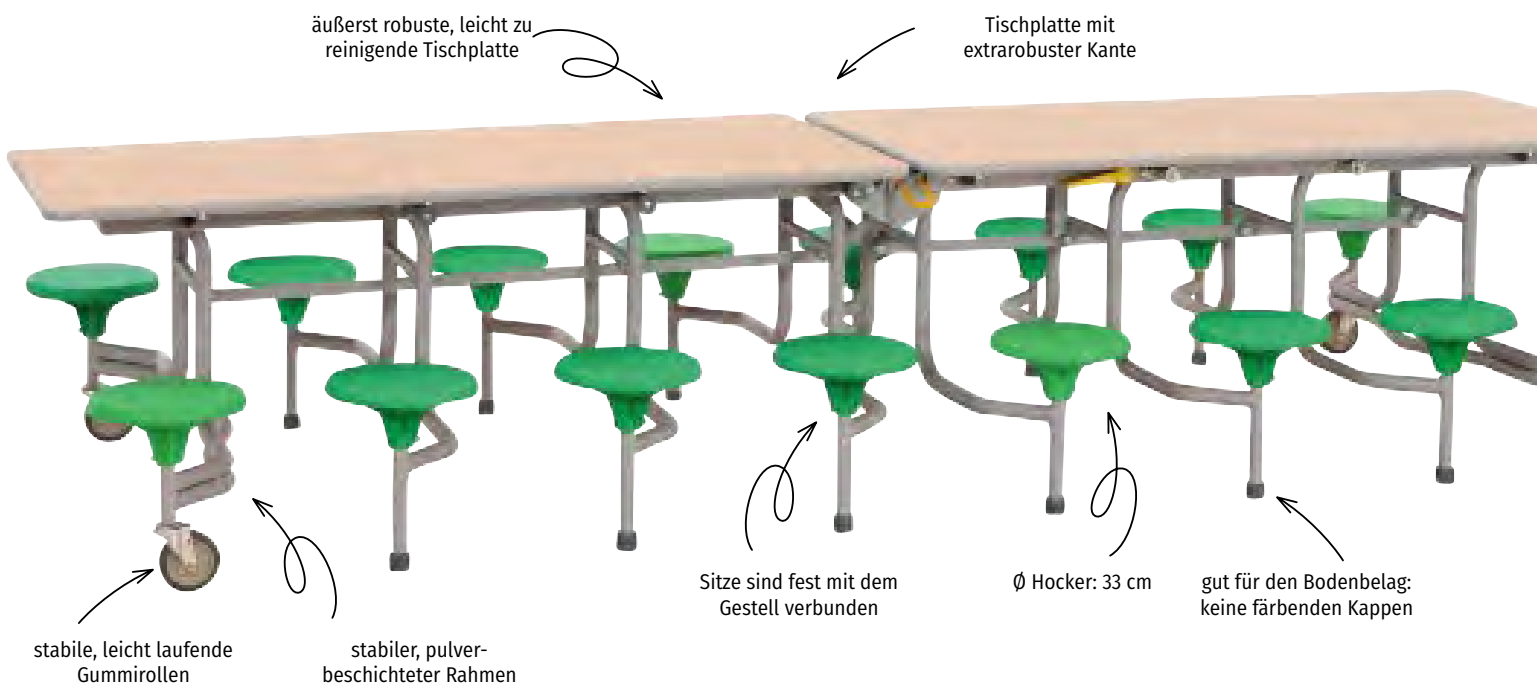



### 01 | Tisch-Sitz-Kombination, oval, 8 Hocker

Der fahrbare und in Sekundenschnelle ausgeklappte Tisch mit 8 Hockern ist genial konzipiert. Kinderleicht von einer Person zu bedienen, hochmobil im zusammengeklappten Zustand und extrem standfest, wenn er ausgeklappt ist. Zum Reinigen des Bodens verschieben Sie einfach den Tisch mitsamt allen Hockern!

B x T: 203 x 202 cm  
 Sitzhöhe 34,5 cm/Tischhöhe 61 cm  
 Sitzhöhe 38,5 cm/Tischhöhe 69 cm  
 Sitzhöhe 43,5 cm/Tischhöhe 74 cm  
 Material: Holz, Gummi, Metall, Kunststoff  
 Hersteller-ID: H-10978 (Seite 322)

**767275H51#** + Tischfarbe + Hockerfarbe  
 + Sitzhöhe 1.676,47 / **1.995,- €**

Bitte Tischfarbe, Hockerfarbe und Sitzhöhe angeben!



### 02 | Tisch-Sitz-Kombination, rechteckig, 12 Hocker

Eine geniale Lösung bei Platzmangel: Der fahrbare und in Sekundenschnelle ausgeklappte Tisch ist kinderleicht zu bedienen, extrem beweglich im zusammengeklappten Zustand und garantiert standfest, wenn er ausgeklappt ist. Zur Bodenreinigung verschieben Sie einfach den Tisch mitsamt allen Stühlen.

B x T: 307 x 150 cm  
 Sitzhöhe: 36 cm/Tischhöhe 66 cm  
 Sitzhöhe 38,5 cm/Tischhöhe 69 cm  
 Sitzhöhe 43,5 cm/Tischhöhe 74 cm  
 Material: Holz, Gummi, Metall, Kunststoff  
 Hersteller-ID: H-10978 (Seite 322)

**767276H51#** + Tischfarbe + Hockerfarbe  
 + Sitzhöhe 1.747,06 / **2.079,- €**

Bitte Tischfarbe, Hockerfarbe und Sitzhöhe angeben!



### 03 | Tisch-Sitz-Kombination, rechteckig, 16 Hocker

Die fahrbaren und in Sekundenschnelle aufgebauten Tische im Doppelpack bieten Platz für bis zu 16 Personen. Sie sind kinderleicht von nur einer Person zu bedienen. Damit gehört Platzmangel in Ganztagschulen oder Kindergärten der Vergangenheit an. Erleichtert die Bodenreinigung  
 H x B x T: 61 x 307 x 138 cm, Sitzhöhe 34,5 cm  
 Material: Holz, Gummi, Metall, Kunststoff  
 Hersteller-ID: H-10978 (Seite 322)

**767533H51#** + Tischfarbe + Hockerfarbe 1.915,13 / **2.279,- €**

Bitte Tischfarbe und Hockerfarbe angeben!



Die Tisch-Sitz-Kombinationen sind:

- ein Raumkonzept ideal für Kindergärten und Ganztageeinrichtungen
- superschnell auf- und abgebaut
- hygienisch und sicher
- gut für den Bodenbelag (keine Schleifspuren)
- durch eine Person bedienbar
- jahrelang erprobt
- platzsparend

Bitte wählen Sie aus:

Variante: Tischfarbe

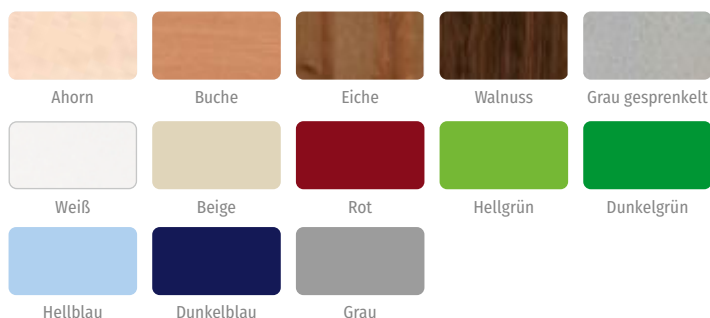

Variante: Hockerfarbe



Variante: Sitzhöhe

Artikel-Nr. 767275H51  
 34,5 cm  
 38,5 cm  
 43,5 cm  
 Artikel-Nr. 767276H51  
 36 cm  
 38,5 cm  
 43,5 cm



Farbname	Größe 1	Größe 2	Größe 3
	Körpergröße 93 - 116 cm	Körpergröße 108 - 125 cm 2,52 / <b>3,- € Aufpreis</b>	Körpergröße 119 - 142 cm 5,88 / <b>7,- € Aufpreis</b>
Sugar Plum		●	●
Grape Crush		●	●
Powder Blue		●	●
Aqua Blue		●	●
Ink Blue	●	●	●
Forest Green	●	●	●
Parrot Green		●	●
Lime Zest		●	●
Sun Yellow	●	●	●
Tangerine Fizz		●	●
Poppy Red	●	●	●
Ash Grey	●	●	●
Iron Grey		●	●
Slate Grey		●	●

### Stuhl POSTURA® PLUS

Geeignet für drinnen und draußen  
Die Stühle sind äußerst strapazierfähig und hygienisch, da sie vollständig aus Polypropylen gefertigt sind. Aufgrund des Materials sind die Stühle leicht und nahezu unzerstörbar.

Daher bekommen Sie 20 Jahre Herstellergarantie auf den Stuhl Postura® Plus.

Die Stühle verfügen über eine duale Sitzfläche. Die Sitzfläche sowie die Lehne sind für die Arbeitshaltung und für die Zuhörposition konzipiert worden. Bei der Arbeitshaltung, während die Kinder nach vorne gelehnt am Tisch arbeiten, sitzen sie vorteilhaft durch die im vorderen Teil der Sitzfläche abgeschrägte Knierolle.

Bei der Zuhörposition, während die Kinder sich zurücklehnen, bilden Sitzmulde und Lehne eine bequeme Sitzhaltung. Der Postura® Plus entspricht der DIN EN 1729-1,-2. 100 % recycelbar  
Hersteller-ID: H-10680 (Seite 322)

**762206H51#** + Farbe + Größe ab 36,55 / **43,50 €**

**Bitte Farbe und Größe (siehe links) angeben!**

## Ihre Vorteile:

- effizientes, intelligentes Sitzen in zahlreichen verschiedenen Sitzpositionen und -höhen
- Sitz und Rücken gepolstert
- um 360° drehbare Rückenlehne sorgt für höchste Flexibilität
- auch „umgekehrtes“ Sitzen möglich (mit der Rückenlehne nach vorne gedreht)
- komfortabler, leichtgängiger Ringauslöser und besonders niedrige Sitzhöhe (40 bis 50 cm)
- Farbe wählbar: unifarben oder in attraktiven Bezugskombinationen erhältlich
- inklusive Rollen für Teppichböden

### Funktionsdrehstuhl myTORRO SIT 2.0

Bequemer Funktionsdrehstuhl mit stufenloser Höhenverstellung. Die Lehne ist zu 360° drehbar, kann als Rückenlehne und als praktische Armablage genutzt werden. Sitzhöhe verstellbar von 40 bis 50 cm mit Ringauslösung. Bitte beachten Sie, dass bei einer Farbauswahl in der Kombination Stoff und Kunstleder nur die Seiten der Sitzfläche und die Armlehne aus Kunstleder sind.

Belastbar mit max. 120 kg  
Sitzhöhe: 40 bis 50 cm, Sitztiefe: 41 cm  
Material: Metall, Kunstleder (100 % Polyester) mit Beschichtung aus Vinyl, Kunststoff  
Hersteller-ID: H-10546 (Seite 322)

**764751H51#** + Farbe + Teppich-/Hartbodenrollen ab 259,66 / **309,- €**

**Bitte Farbe und Rollenart (siehe unten) angeben!**



#### Bitte Farbe auswählen:

Material: Stoff/Kunstleder



Material: Kunstleder



**Teppichbodenrollen**

**Hartbodenrollen**

Aufpreis 8,<sup>40</sup> / **10,- €**

#### Technische Daten:

Sitzhöhe: 40 bis 50 cm  
Sitzbreite: 41 cm  
Sitztiefe: 41 cm  
Gesamthöhe: 66 bis 78 cm  
Rückenhöhe: 26 cm





### Tischzelt, bunt

Das bunte Tischzelt im angesagten Dreiecks-Design verwandelt mit wenigen Handgriffen einen Kindertisch in ein Spielhäuschen. Hier fühlen sich Kinder wohl, spielen im Zelt Zirkus oder Verstecken, bauen sich ein gemütliches Nest und richten sich häuslich ein.

H x B x T: 58 x 120 x 80 cm

Material: 100 % Polyester, waschbar bis 30 °C im Schonwaschgang, Handwäsche empfohlen

Lieferung ohne Deko

Warnhinweis: 14 (Seite 321)

Hersteller-ID: H-10001 (Seite 322)

758484H51 Stück

33,57 / 39,95 €

Vorhänge mit  
Klettverschluss



### Tischzelt

Ob als Rückzugsmöglichkeit, als Höhle zum Verstecken oder als besonders dekoratives Highlight – mit diesem Accessoire landen Sie einen Volltreffer. Passt auf alle Tische mit den Maßen: 120 x 80 cm, Höhe: 52 cm. Vorhänge an der Tür werden mit Klettverschluss gehalten.

2 Fenster aufklappbar und mit Klettverschluss verschließbar. Aus robustem Stoff

Material: 100 % Polyester, imprägniert.

Waschbar bei 30 °C im Schonwaschgang. Handwäsche empfohlen, Lieferung ohne Deko

Warnhinweis: 14 (Seite 321)

Hersteller-ID: H-10001 (Seite 322)

58813H51 Stück

33,57 / 39,95 €



## Systemmöbel

Individualität mit System. Flexibilität und Gestaltungsfreiraum bieten Ihnen die Flexeo®-Systemmöbel. Die individuell gestaltbaren Flexeo®-Möbelsysteme, die aus massiven Komponenten bestehen, sind extrastabile Raumwunder und gewährleisten eine ausgesprochen hohe Lebensdauer. Stellen Sie sich Ihre eigenen Bausteine für eine anregende Lernlandschaft zusammen. Funktionelle und organisierte Stauräume mit eindeutiger Geometrie, attraktiven Oberflächen und designbetonten Extra-Elementen entstehen.

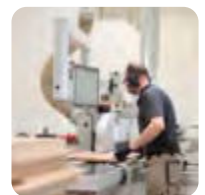

### Ihre Vorteile:

- höchste Qualitätsstandards
- hergestellt in Deutschland
- Lieferung voll montiert
- extreme Langlebigkeit
- Stabilität durch die 19 mm starken Qualitäts-Holzspanplatten
- dicke und abriebfeste Melaminbeschichtung, schützt das Material und trägt das Dekor
- Das Möbelstück wird an die gewünschte Verwendungsstelle gebracht, z. B. in den Gruppenraum.
- korrekt und stabil aufgebautes Möbelstück
- Garantie der Vollständigkeit
- Zeitersparnis
- kein mühsamer Aufbau

Lieferung  
vollständig montiert an  
die Verwendungsstelle

SCHREINERQUALITÄT  
made in Germany



Flexeo®-Systemmöbel werden speziell für den anspruchsvollen Kita-Alltag entwickelt. Durch die eigene Produktion in Deutschland können wir die höchsten Qualitätsstandards sicherstellen. Besondere Stabilität erhalten die Flexeo®-Schränke durch 19 mm starke Rückwände, natürlich gefertigt als Sichtrückwand und somit auch als Raumteiler nutzbar.

Wussten Sie schon?

Eine Besonderheit ist die aufgebaute Lieferung unserer Korpusmöbel an die von Ihnen gewünschte Verwendungsstelle. So erhalten Sie beste Schreinerqualität ohne Abstriche. Ausgebildete Monteurinnen und Monteure stellen die Möbel für Sie auf. Somit sind diese sofort einsatzbereit.



### Rundum sorglos – Montageservice

Den professionellen Montageservice der Flexeo®-Systemmöbel übernimmt für Sie eine beauftragte Neumöbelspedition.

Das gewünschte Möbelstück wird vollständig aufgebaut geliefert und an die von Ihnen gewünschte

Verwendungsstelle gebracht. Das auf Kitamöbel spezialisierte Montageteam erledigt fachgerecht und zuverlässig den Aufbau und die Ausrichtung der Flexeo®-Möbel vor Ort, sodass die Möbel umgehend einsatzbereit sind.





Bitte wählen Sie aus:

Variante 1: Dekor

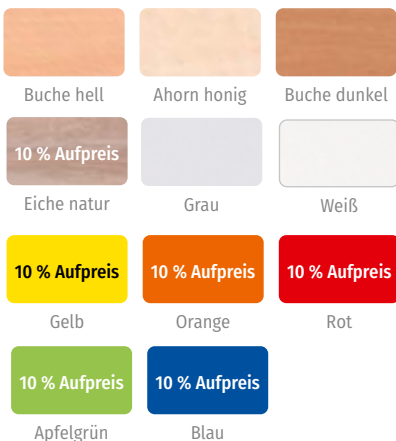

# Flexeo® -Ersatzteile

## Fachböden mit 4 Fachbodenträgern

Für Schränke/Regale mit der Breite 94,4 cm, ohne Mittelwand

Fachbodenbreite: 90,6 cm  
Alle Hersteller-ID: H-10278 (Seite 322)

<b>820000H51</b> + Dekor	Tiefe: 32,5 cm	22,69 / <b>27,- €</b>
<b>820001H51</b> + Dekor	Tiefe: 42,5 cm	23,53 / <b>28,- €</b>
<b>820002H51</b> + Dekor	Tiefe: 52,5 cm	24,37 / <b>29,- €</b>

Für Schränke/Regale mit der Breite 48,1 cm oder 94,4 cm mit Mittelwand

Fachbodenbreite: 44,3 cm  
Alle Hersteller-ID: H-10278 (Seite 322)

<b>820003H51</b> + Dekor	Tiefe: 32,5 cm	12,61 / <b>15,- €</b>
<b>820004H51</b> + Dekor	Tiefe: 42,5 cm	13,45 / <b>16,- €</b>
<b>820005H51</b> + Dekor	Tiefe: 52,5 cm	15,13 / <b>18,- €</b>

Für Schränke/Regale mit der Breite 64,1 cm oder 126,4 cm mit Mittelwand

Fachbodenbreite: 60,3 cm  
Alle Hersteller-ID: H-10278 (Seite 322)

<b>820006H51</b> + Dekor	Tiefe: 32,5 cm	18,49 / <b>22,- €</b>
<b>820007H51</b> + Dekor	Tiefe: 42,5 cm	19,33 / <b>23,- €</b>
<b>820008H51</b> + Dekor	Tiefe: 52,5 cm	20,17 / <b>24,- €</b>



8 Stück

### Fachbodenträger mit Zapfen

Geeignet für die Flexeo®-Systemmöbel. Ein Zapfen wird in die Lochreihe der Seitenwand gesteckt und der andere von unten in den Fachboden. Das Wegrutschen des Fachbodens wird erschwert. Ein Verstellen des Fachbodens ist möglich.  
Hersteller-ID: H-10001 (Seite 322)

**827000H51\*** 8 Stück 5,13 / **6,10 €**



2 Stück

### Ersatzschlüssel

Geeignet für die Flexeo®-Systemmöbel. Schließung 5452A. Ein Schlüssel fest und der andere zum Knicken  
Hersteller-ID: H-10278 (Seite 322)

**73776H51\*** 2 Stück 4,71 / **5,60 €**



Ablösepunkt

### Dreholive mit Auslösenadel

Der Zylinder wird mithilfe der Auslösenadel aus dem Schloss genommen. Die Dreholive wird in das Schloss und der Zylinder in die Dreholive gesetzt.  
Hersteller-ID: H-10278 (Seite 322)

**827001H51\*** Stück 8,82 / **10,50 €**



4 Stück

### Rollen

Geeignet für die Flexeo®-Regalserie. Die Rollen sind aus robustem Kunststoff und mit einer Befestigungsplatte versehen. Schrauben sind inklusive. 2 Rollen sind gebremst, 2 Rollen ungebremst  
Hersteller-ID: H-10278 (Seite 322)

**827003H51\*** 4 Stück 17,23 / **20,50 €**



4 Stück

### Stellfüße

Geeignet für die Flexeo®-Regalserien. Die Stellfüße sind aus robustem Kunststoff gefertigt und jeweils mit einer Befestigungsplatte versehen. Die Schrauben dienen der Befestigung am Möbel.  
Hersteller-ID: H-10278 (Seite 322)

**827004H51\*** 4 Stück 11,93 / **14,20 €**



### Bogengriff

Chrom matt. Inklusive 2 Schrauben  
Hersteller-ID: H-10278 (Seite 322)

**827002H51\*** Stück 5,80 / **6,90 €**

### Sicherungs-Sets

Wir empfehlen dringend, Schränke an der Raumwand oder am Boden gegen Umkippen zu sichern. Dies geschieht durch einfaches Verschrauben nach hinten oder nach unten. Eine Dübelschraube mit Dübel und Unterlegscheibe reicht aus, um das Kippen zu verhindern.

### Sicherungs-Set nach hinten

(zur Raumwand)  
Hersteller-ID: H-10001 (Seite 322)

**82683H51** 4,54 / **5,40 €**

### Sicherungs-Set nach unten

(Montage in den Fußboden, nicht geeignet bei Fußbodenheizung)  
Hersteller-ID: H-10001 (Seite 322)

**82684H51** 4,54 / **5,40 €**



Kleine Kratzer werden nahezu unsichtbar.

inkl. Füllstoff-Spatel zum Verstreichen

### Reparatur-Kitt für Holzdekore

Zum Ausbessern feiner Kratzer und Haarrisse. Mit dem Reparatur-Kitt sind kleine Kratzer, Haarrisse, offene Fugen oder Nagellöcher in Holzdekoren schnell verschwunden. Einfach mit dem Kitt über den Kratzer reiben und mit dem Füllstoff-Spatel verstreichen. Nur für den Innenbereich geeignet. Inkl. Spatel  
Hersteller-ID: H-10001 (Seite 322)

<b>73759H51*</b>	für Dekor Buche hell	
<b>73760H51*</b>	für Dekor Ahorn honig	
<b>73761H51*</b>	für Dekor Buche	
<b>73762H51*</b>	für Dekor Grau	
<b>73763H51*</b>	für Dekor Weiß	je 7,48 / <b>8,90 €</b>

Ökologisch. Biobasiert. Made in Germany.

Sehen & riechen Sie den Unterschied!

Die Flexeo®-Regale mit den Betzold-Boxen aus Biokunststoff helfen Ihnen, Bastel-, Büro- und Spielmaterial ordentlich zu verstauen. Ideal auch als Projektwagen. Stabile Rückwand (8 mm) und 2-mm-ABS-Kante als Schutz vor Stößen und Feuchtigkeit. Dank Sichrückwand auch als Raumteiler nutzbar. Robuste Melaminharzbeschichtung für hohe Langlebigkeit. Stellart wählbar: 4 leichtgängige Rollen (davon 2 feststellbar) sorgen für Flexibilität. Die robusten Standfüße aus Kunststoff eignen sich be-

sonders für vorwiegend ortsfeste Möblierungen. Ein stabiler Sockel verschließt die Fläche unter dem Sideboard und verhindert, dass Schmutz unter das Möbelstück gelangt. Die Boxen werden in unserer eigenen Kunststoffproduktion nach höchstem Qualitätsstandard aus biobasiertem Kunststoffgranulat hergestellt.

Material: Holz, Biokunststoff, Rollen & Standfüße: Kunststoff



Alle Produkte auf dieser Seite:

www.tuv.com  
ID 1111256243



**01 | Flexeo®-Regal**

4 Reihen, 16 große Boxen aus treeNside-Material  
H x B x T: 92,3 x 130,7 x 40,8 cm  
Hersteller-ID: H-10278 (Seite 322)

**804068H51** + Dekor + Stellart + Boxenfarbe ab 607,56 / **723,- €**  
Bitte Dekor, Stellart und Boxenfarbe (siehe unten) angeben!



**02 | Flexeo®-Regal**

3 Reihen, 24 kleine Boxen aus treeNside-Material  
H x B x T: 92,3 x 98,6 x 40,8 cm  
Hersteller-ID: H-10278 (Seite 322)

**804069H51** + Dekor + Stellart + Boxenfarbe ab 496,64 / **591,- €**  
Bitte Dekor, Stellart und Boxenfarbe (siehe unten) angeben!

Aufgebaut geliefert • Frei Verwendungsstelle  
5 Jahre Garantie

Bitte wählen Sie aus:

Variante: Dekor

Buche hell	Ahorn honig	Buche dunkel	Eiche natur
Grau	Mittelgrau	Weiß	Gelb
Rot	Apfelgrün	Blau	

10 % Aufpreis (Eiche natur, Gelb, Rot, Apfelgrün, Blau)

Variante: Stellart

Rollen (2 sind feststellbar)	Sockel
	26,89 / 32,- € Aufpreis
Standfüße	

Variante: Boxenfarbe

Gelb	Rot	Grün
Blau	Bunt	

Bei Farbe „Bunt“ erfolgt die Lieferung wie auf den Bildern abgebildet. Andere Farbkombinationen sind auf Anfrage gerne möglich.



# Rollcontainer

## mit Boxen aus treeNside-Material

Mit den Rollcontainern und den Betzold-Boxen aus biobasiertem Kunststoffgranulat schaffen Sie kinderleicht Ordnung in jedem Raum! Als Einsatz für Schränke und Regale nutzbar. Der Container kann zudem dank der Rollen flexibel in jeden Raum mitgenommen werden. Ideal für Unterlagen, Bastel-, Spiel-, Sport- und Bürozubehör. Unkompliziertes Stecksystem für kinderleichten Auf- und Abbau sowie für eine flexible Nutzung der Boxen ganz nach

Ihren Bedürfnissen. Inkl. 4 Rollen (2 davon feststellbar). Die Boxen werden in unserer eigenen Kunststoffproduktion nach höchstem Qualitätsstandard aus Biokunststoffgranulat hergestellt. Boxengröße je nach Bedarf wählbar. Boxenfarbe wählbar.

Material: Biokunststoff, Kunststoff  
Breite: jeweils 30 cm, Tiefe: jeweils 38 cm  
Alle Hersteller-ID: H-10001 (Seite 322)



- 1 850324H51 + Boxenfarbe
- 2 850325H51 + Boxenfarbe
- 3 850326H51 + Boxenfarbe
- 4 850322H51 + Boxenfarbe
- 5 850323H51 + Boxenfarbe

- Rollcontainer mit 3 großen Boxen (Höhe: 66 cm)
- Rollcontainer mit 6 kleinen Boxen (Höhe: 66 cm)
- Rollcontainer mit 2 kleinen/2 großen Boxen (Höhe: 66 cm)
- Rollcontainer mit 4 großen Boxen (Höhe: 86 cm)
- Rollcontainer mit 8 kleinen Boxen (Höhe: 86 cm)

je 70,55 / **83,95 €**



### 06 | Betzold Kleine Box aus treeNside-Material

Inklusive Rahmengestell. Mehrere Rahmen können aufeinander gestapelt werden.

H x B x T der Boxen inkl. Rahmen außen:  
11,5 x 30,1 x 37,9 cm

H x B x T der Boxen innen: 8 x 24,5 x 35 cm

Material: Biokunststoff

Alle Hersteller-ID: H-10001 (Seite 322)

- 850422H51 Rot je 9,66 / **11,50 €**
- 850424H51 Blau
- 850423H51 Grün
- 850421H51 Gelb
- 850425H51 Transparent

### 07 | Betzold Große Box aus treeNside-Material

Inklusive Rahmengestell, schwarz. Mehrere Rahmen können aufeinander gestapelt werden.

H x B x T der Boxen inkl. Rahmen außen:  
21,4 x 30 x 37,9 cm

H x B x T der Boxen innen: 17,5 x 24,5 x 35 cm

Material: Biokunststoff

Alle Hersteller-ID: H-10001 (Seite 322)

- 850427H51 Rot je 19,33 / **23,- €**
- 850429H51 Blau
- 850428H51 Grün
- 850426H51 Gelb
- 850430H51 Transparent

### Gleich mitbestellen:

#### 08 | Deckel aus treeNside-Material

Dieser Deckel ist das passende Zubehör zu den großen und kleinen Boxen aus treeNside-Material.

H x B x T: 2,5 x 30 x 38 cm

Material: Biokunststoff

Hersteller-ID: H-10001 (Seite 322)

- 850431H51 Schwarz 5,80 / **6,90 €**

#### 09 | Satz mit 4 Rollen für Rollcontainer (ohne Abb.)

2 der 4 Rollen sind feststellbar, Material: Kunststoff  
Hersteller-ID: H-10278 (Seite 322)

- 79779H51 4 Stück 9,75 / **11,60 €**

# Flexeo® Regale

Abb.: Dekor Ahorn honig

Bitte Dekor, Stellart und Boxenfarbe (S. 289) angeben!

Alle Artikel auf dieser Seite:



## Flexeo® Regale

B x T außen: 94,8 x 40,8 cm

**Regal mit 1 Fach, Höhe: 33,2 cm**  
ohne Fachboden

Hersteller-ID: H-10278 (Seite 322)

**804039H51** + Dekor + Stellart ab 221,85 / **264,- €**



**Regal mit 2 Fächern, Höhe: 53 cm**

1 individuell einstellbarer Fachboden  
Hersteller-ID: H-10278 (Seite 322)

**804038H51** + Dekor + Stellart ab 293,28 / **349,- €**



**Regal mit 3 Fächern, Höhe: 72,8 cm**

2 individuell einstellbare Fachböden  
Hersteller-ID: H-10278 (Seite 322)

**804034H51** + Dekor + Stellart ab 363,87 / **433,- €**

Aufgebaut geliefert • Frei Verwendungsstelle • 5 Jahre Garantie

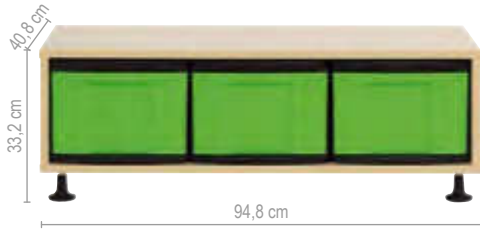

## Flexeo® Regale

H x B x T außen: 33,2 x 94,8 x 40,8 cm

**Regal mit 3 großen Boxen**

Hersteller-ID: H-10278 (Seite 322)

**804040H51** + Dekor + Stellart + Boxenfarbe ab 262,18 / **312,- €**



**Regal mit 6 kleinen Boxen**

Hersteller-ID: H-10278 (Seite 322)

**804041H51** + Dekor + Stellart + Boxenfarbe ab 262,18 / **312,- €**



**Regal mit 4 kleinen und 1 großen Box**

Hersteller-ID: H-10278 (Seite 322)

**804042H51** + Dekor + Stellart + Boxenfarbe ab 262,18 / **312,- €**

Aufgebaut geliefert • Frei Verwendungsstelle • 5 Jahre Garantie

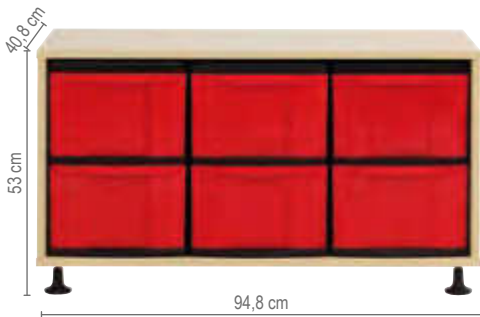

## Flexeo® Regale

H x B x T außen: 53 x 94,8 x 40,8 cm

**Regal mit 6 großen Boxen**

Hersteller-ID: H-10278 (Seite 322)

**804043H51** + Dekor + Stellart + Boxenfarbe ab 300,84 / **358,- €**

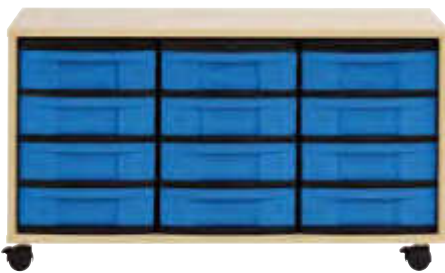

**Regal mit 12 kleinen Boxen**

Hersteller-ID: H-10278 (Seite 322)

**804044H51** + Dekor + Stellart + Boxenfarbe ab 331,93 / **395,- €**



**Regal mit 8 kleinen und 2 großen Boxen**

Hersteller-ID: H-10278 (Seite 322)

**804045H51** + Dekor + Stellart + Boxenfarbe ab 331,93 / **395,- €**

Aufgebaut geliefert • Frei Verwendungsstelle • 5 Jahre Garantie



## Flexeo® Regale

H x B x T außen: 72,8 x 94,8 x 40,8 cm

**Regal mit 9 großen Boxen**

Hersteller-ID: H-10278 (Seite 322)

**804036H51** + Dekor + Stellart + Boxenfarbe ab 363,87 / **433,- €**



**Regal mit 18 kleinen Boxen**

Hersteller-ID: H-10278 (Seite 322)

**804035H51** + Dekor + Stellart + Boxenfarbe ab 405,04 / **482,- €**



**Regal mit 12 kleinen und 3 großen Boxen**

Hersteller-ID: H-10278 (Seite 322)

**804037H51** + Dekor + Stellart + Boxenfarbe ab 405,04 / **482,- €**

Aufgebaut geliefert • Frei Verwendungsstelle • 5 Jahre Garantie



# Flexeo® Regale mit großen Boxen

Höhe: 92,3 cm, Tiefe: 40,8 cm

Alle Artikel auf dieser Seite:



**Lieferung**  
vollständig montiert an die Verwendungsstelle



**Regal mit 2 Reihen und 8 großen Boxen**

Hersteller-ID: H-10278 (Seite 322)

804000H51 + Dekor + Stellart + Boxenfarbe

ab 405,04 / **482,- €**



**Regal mit 3 Reihen und 12 großen Boxen**

Hersteller-ID: H-10278 (Seite 322)

804001H51 + Dekor + Stellart + Boxenfarbe

ab 496,64 / **591,- €**



**Regal mit 4 Reihen und 16 großen Boxen**

Hersteller-ID: H-10278 (Seite 322)

804002H51 + Dekor + Stellart + Boxenfarbe

ab 607,56 / **723,- €**

Aufgebaut geliefert • Frei Verwendungsstelle • 5 Jahre Garantie

Ausstattung & Möbel

# Flexeo® Regale mit kleinen Boxen

Höhe: 92,3 cm, Tiefe: 40,8 cm

alle Regale mit Sichrückwand

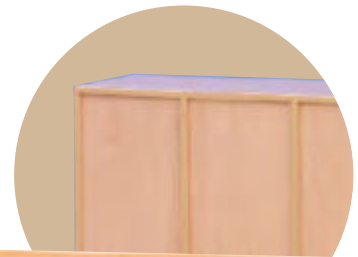

**Regal mit 2 Reihen und 16 kleinen Boxen**

Hersteller-ID: H-10278 (Seite 322)

804003H51 + Dekor + Stellart + Boxenfarbe

ab 375,63 / **447,- €**



**Regal mit 3 Reihen und 24 kleinen Boxen**

Hersteller-ID: H-10278 (Seite 322)

804004H51 + Dekor + Stellart + Boxenfarbe

ab 496,64 / **591,- €**

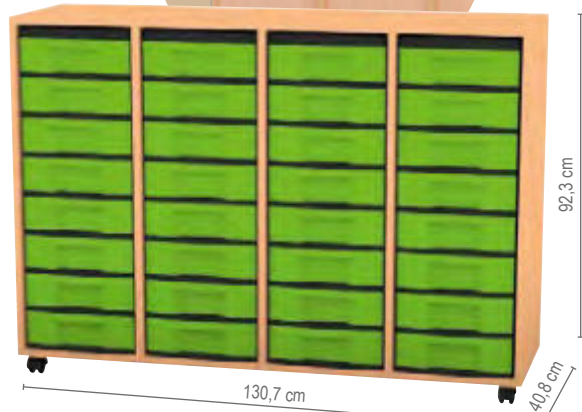

**Regal mit 4 Reihen und 32 kleinen Boxen**

Hersteller-ID: H-10278 (Seite 322)

804005H51 + Dekor + Stellart + Boxenfarbe

ab 607,56 / **723,- €**

Bitte wählen Sie aus:

Variante 1: Dekor



Variante 2: Stellart



Variante: Boxenfarbe



Bei Farbe „Bunt“ erfolgt die Lieferung wie auf den Bildern abgebildet. Andere Farbkombinationen sind auf Anfrage gerne möglich.

# Ressourcen aus verantwortungsvoller Waldwirtschaft



## Wir freuen uns, dass wir bei der Herstellung unserer Betzold-Boxen einen weiteren Schritt in Richtung Nachhaltigkeit gehen!

Bisher bestanden unsere Boxen der Flexeo®-Reihe aus herkömmlichem Kunststoff. Nur in ausgewählten Möbeln hatten wir Boxen mit nachhaltigem Biokunststoff integriert.

Dieses Jahr haben wir den großen Schritt gewagt – und ab sofort setzen wir auch bei unseren Betzold-Boxen auf umweltfreundlichere Biokunststoffe mit integrierten Holzfasern.

Diese Umstellung macht unser Flexeo®-Sortiment nicht nur ressourcenschonender, sondern auch genauso robust und langlebig wie gewohnt. Mit dieser Entscheidung tragen wir aktiv dazu bei, den ökolo-

gischen Fußabdruck zu reduzieren und die Umwelt zu schonen – und Sie können dabei mit gutem Gefühl auf bewährte Qualität zählen!

Die Holzfasern sind sichtbar in das Material eingearbeitet und verleihen den Boxen eine natürliche Optik. Jede Box ist somit ein Unikat und kombiniert moderne Funktionalität mit einer nachhaltigeren Materialwahl.

Das verwendete Holz stammt aus verantwortungsvoller Forstwirtschaft. So tragen auch Sie mit jeder Box zum Schutz unserer Wälder bei.



# Flexeo® niedrige Regale PRO mit Stahlrahmen, Tiefe außen: 48 cm

Aufgebaut geliefert • Frei Verwendungsstelle • 5 Jahre Garantie



Abb.: Dekor  
Eiche natur,  
Boxen Hellgrün

mit Stahlrahmen, 16 Boxen Größe S  
H x B x T: 104,1 x 73,1 x 48 cm  
Hersteller-ID: H-10278 (Seite 322)

**808158H51** + Dekor + Boxenfarbe ab 553,78 / **659,- €**

Bitte Dekor und Boxenfarbe (siehe unten) angeben!



mit Stahlrahmen, 24 Boxen Größe S  
H x B x T: 104,1 x 108,5 x 48 cm  
Hersteller-ID: H-10278 (Seite 322)

**808159H51** + Dekor + Boxenfarbe ab 609,24 / **725,- €**

Bitte Dekor und Boxenfarbe (siehe unten) angeben!



mit Stahlrahmen, 32 Boxen Größe S  
H x B x T: 104,1 x 143,9 x 48 cm  
Hersteller-ID: H-10278 (Seite 322)

**808160H51** + Dekor + Boxenfarbe ab 730,25 / **869,- €**

Bitte Dekor und Boxenfarbe (siehe unten) angeben!



mit Stahlrahmen, 8 Boxen Größe M  
H x B x T: 104,1 x 73,1 x 48 cm  
Hersteller-ID: H-10278 (Seite 322)

**808155H51** + Dekor + Boxenfarbe ab 542,02 / **645,- €**

Bitte Dekor und Boxenfarbe (siehe unten) angeben!



mit Stahlrahmen, 12 Boxen Größe M  
H x B x T: 104,1 x 108,5 x 48 cm  
Hersteller-ID: H-10278 (Seite 322)

**808156H51** + Dekor + Boxenfarbe ab 587,39 / **699,- €**

Bitte Dekor und Boxenfarbe (siehe unten) angeben!



mit Stahlrahmen, 16 Boxen Größe M  
H x B x T: 104,1 x 143,9 x 48 cm  
Hersteller-ID: H-10278 (Seite 322)

**808157H51** + Dekor + Boxenfarbe ab 705,04 / **839,- €**

Bitte Dekor und Boxenfarbe (siehe unten) angeben!

## Variante Boxenfarbe PRO (Gratnells-Boxen)



Dunkelblau



Hellblau



Dunkelgrün



Hellgrün



Transparent



Gelb



Orange



Orange/Gelb

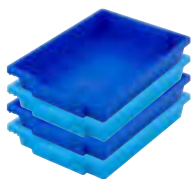

Hellblau/Dunkelblau



Hellgrün/Dunkelgrün



Bunt A

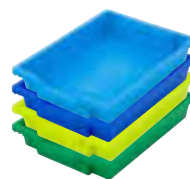

Bunt B

Bitte wählen Sie aus:

### Variante: Dekor



Buche hell

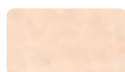

Ahorn honig



Buche dunkel

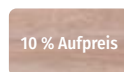

Eiche natur

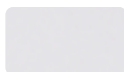

Grau

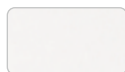

Weiß

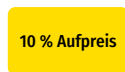

Gelb



Rot



Apfelgrün



Blau

### Variante: Stellart

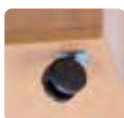

Rollen (2 sind feststellbar)

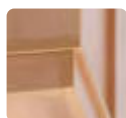

Socket  
29,90 / 32,- €  
Aufpreis



Stellfüße

### Variante: Boxenfarbe



Gelb



Orange



Hellgrün



Dunkelgrün



Hellblau



Dunkelblau

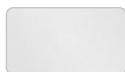

Transparent



Orange/Gelb



Hellgrün/  
Dunkelgrün



Hellblau/  
Dunkelblau



Bunt A



Bunt B

Bei Farbkombinationen erfolgt die Lieferung wie auf den Bildern abgebildet. Andere Farbkombinationen sind auf Anfrage möglich.

# Flexeo® niedrige Regale PRO

Tiefe außen: 48 cm

Aufgebaut geliefert • Frei Verwendungsstelle • 5 Jahre Garantie

Alle Artikel auf dieser Seite:



Die praktischen Regale sind für jede Raumsituation geeignet. Suchen Sie sich Ihre gewünschte Breite und Höhe aus, sodass das Möbelstück optimal in Ihren Gruppenraum passt.



Abb.: Dekor Ahorn honig, Boxen Bunt B



8 Boxen Größe S  
H x B x T: 31,9 x 143,9 x 48 cm  
Hersteller-ID: H-10278 (Seite 322)

**808021H51** + Dekor + Stellart  
+ Boxenfarbe ab 321,85 / **383,- €**

Bitte Dekor, Stellart und Boxenfarbe (siehe unten) angeben!



mit Aufkantung  
8 Boxen Größe S  
H x B x T: 38,4 x 143,9 x 48 cm  
Hersteller-ID: H-10278 (Seite 322)

**808047H51** + Dekor + Stellart  
+ Boxenfarbe ab 359,66 / **428,- €**

Bitte Dekor, Stellart und Boxenfarbe (siehe unten) angeben!



16 Boxen Größe S  
H x B x T: 54,3 x 143,9 x 48 cm  
Hersteller-ID: H-10278 (Seite 322)

**808029H51** + Dekor + Stellart  
+ Boxenfarbe ab 441,18 / **525,- €**

Bitte Dekor, Stellart und Boxenfarbe (siehe unten) angeben!



8 Boxen Größe M  
H x B x T: 54,3 x 143,9 x 48 cm  
Hersteller-ID: H-10278 (Seite 322)

**808033H51** + Dekor + Stellart  
+ Boxenfarbe ab 411,76 / **490,- €**

Bitte Dekor, Stellart und Boxenfarbe (siehe unten) angeben!



4 Boxen Größe M  
H x B x T: 31,9 x 143,9 x 48 cm  
Hersteller-ID: H-10278 (Seite 322)

**808025H51** + Dekor + Stellart  
+ Boxenfarbe ab 293,28 / **349,- €**

Bitte Dekor, Stellart und Boxenfarbe (siehe unten) angeben!



mit Aufkantung, 16 Boxen Größe S  
H x B x T: 60,8 x 143,9 x 48 cm  
Hersteller-ID: H-10278 (Seite 322)

**808055H51** + Dekor + Stellart  
+ Boxenfarbe ab 476,47 / **567,- €**

Bitte Dekor, Stellart und Boxenfarbe (siehe unten) angeben!



mit Aufkantung, 8 Boxen Größe M  
H x B x T: 60,8 x 143,9 x 48 cm  
Hersteller-ID: H-10278 (Seite 322)

**808059H51** + Dekor + Stellart  
+ Boxenfarbe ab 451,26 / **537,- €**

Bitte Dekor, Stellart und Boxenfarbe (siehe unten) angeben!



mit Aufkantung, 4 Boxen Größe M  
H x B x T: 38,4 x 143,9 x 48 cm  
Hersteller-ID: H-10278 (Seite 322)

**808051H51** + Dekor + Stellart  
+ Boxenfarbe ab 331,93 / **395,- €**

Bitte Dekor, Stellart und Boxenfarbe (siehe unten) angeben!

**Bitte wählen Sie aus:**

**Variante 1: Dekor**

Buche hell	Ahorn honig	Buche dunkel	Eiche natur
Grau	Weiß	Gelb	
Rot	Apfelgrün	Blau	

10 % Aufpreis (Eiche natur, Gelb, Rot, Apfelgrün, Blau)

**Variante 2: Stellart**

Socket	Stellfüße
26,89 / 32,- €	Aufpreis
Rollen	
(2 der 4 Rollen sind feststellbar)	

**Variante 3: Boxenfarbe**

Gelb	Orange	Hellgrün	Dunkelgrün
Hellblau	Dunkelblau	Transparent	Bunt A
Bunt B	Orange/Gelb	Hellgrün/Dunkelgrün	Hellblau/Dunkelblau

Bei Farbkombinationen erfolgt die Lieferung wie auf den Bildern abgebildet. Andere Farbkombinationen sind auf Anfrage möglich.



# Flexeo® niedrige Regale PRO

Tiefe außen: 48 cm

Aufgebaut geliefert • Frei Verwendungsstelle • 5 Jahre Garantie



24 Boxen Größe S  
H x B x T: 76,7 x 143,9 x 48 cm  
Hersteller-ID: H-10278 (Seite 322)

**808037H51** + Dekor + Stellart  
+ Boxenfarbe ab 543,70 / **647,- €**  
Bitte Dekor, Stellart und Boxenfarbe (siehe Seite 292) angeben!



12 Boxen Größe M  
H x B x T: 76,7 x 143,9 x 48 cm  
Hersteller-ID: H-10278 (Seite 322)

**808041H51** + Dekor + Stellart  
+ Boxenfarbe ab 506,72 / **603,- €**  
Bitte Dekor, Stellart und Boxenfarbe (siehe Seite 292) angeben!



mit Aufkantung, 24 Boxen Größe S  
H x B x T: 83,2 x 143,9 x 48 cm  
Hersteller-ID: H-10278 (Seite 322)

**808063H51** + Dekor + Stellart  
+ Boxenfarbe ab 608,40 / **724,- €**  
Bitte Dekor, Stellart und Boxenfarbe (siehe Seite 292) angeben!

Abb.: Dekor Ahorn honig, Boxen Bunt B



mit Aufkantung, 12 Boxen Größe M  
H x B x T: 83,2 x 143,9 x 48 cm  
Hersteller-ID: H-10278 (Seite 322)

**808067H51** + Dekor + Stellart  
+ Boxenfarbe ab 511,76 / **609,- €**  
Bitte Dekor, Stellart und Boxenfarbe (siehe Seite 292) angeben!



32 Boxen Größe S  
H x B x T: 99,1 x 143,9 x 48 cm  
Hersteller-ID: H-10278 (Seite 322)

**808017H51** + Dekor + Stellart  
+ Boxenfarbe ab 636,97 / **758,- €**  
Bitte Dekor, Stellart und Boxenfarbe (siehe Seite 292) angeben!



16 Boxen Größe M  
H x B x T: 99,1 x 143,9 x 48 cm  
Hersteller-ID: H-10278 (Seite 322)

**808014H51** + Dekor + Stellart  
+ Boxenfarbe ab 608,40 / **724,- €**  
Bitte Dekor, Stellart und Boxenfarbe (siehe Seite 292) angeben!



mit Aufkantung, 32 Boxen Größe S  
H x B x T: 105,6 x 143,9 x 48 cm  
Hersteller-ID: H-10278 (Seite 322)

**808071H51** + Dekor + Stellart  
+ Boxenfarbe ab 673,95 / **802,- €**  
Bitte Dekor, Stellart und Boxenfarbe (siehe Seite 292) angeben!



mit Aufkantung, 16 Boxen Größe M  
H x B x T: 105,6 x 143,9 x 48 cm  
Hersteller-ID: H-10278 (Seite 322)

**808075H51** + Dekor + Stellart  
+ Boxenfarbe ab 646,22 / **769,- €**  
Bitte Dekor, Stellart und Boxenfarbe (siehe Seite 292) angeben!



Maße der Boxen:



Box Größe S  
H x B x T außen: 7,5 x 31,2 x 42,7 cm  
B x T innen: 27,6 x 37,6 cm



Box Größe M  
H x B x T außen: 15 x 31,2 x 42,7 cm  
B x T innen: 27,6 x 37,6 cm



**Gleich mitbestellen:**  
**Aufklickbarer, transparenter Deckel**

H x B x T: 3,2 x 28,4 x 43 cm  
Lieferung ohne Box  
Hersteller-ID: H-10333 (Seite 322)

**82969H51** 5,13 / **6,10 €**

Versandkosten: 5,80 / **6,90 €** – Versandkosten Flexeo®-Möbel: 30,- / **35,70 €** pro Möbelstück

Herstellerangaben Seite 322

293

# Flexeo® niedrige Regale PRO mit Stahlrahmen, Tiefe außen: 48 cm

Aufgebaut geliefert • Frei Verwendungsstelle • 5 Jahre Garantie

Alle Artikel auf dieser Seite:



Das Flexeo®-Regal kann als klassisches Regal oder in den Höhen bis 42,9 cm sogar als **Sitzelement** verwendet werden. Mit dem passenden Polster können Sie Ihr Regal im Handumdrehen zu einer praktischen Sitzgelegenheit erweitern. Die Anbringung des Polsters erfolgt im Handumdrehen über einen Klebestreifen auf der Rückseite des Polsters. Durch den Klettverschluss lässt sich das Polster wieder abnehmen. Mit den **praktischen Boxen** dient das Regal zusätzlich als Aufbewahrungsmöbel. Durch die **Rollen** sind Ihnen in der **Mobilität** des Regals keine Grenzen gesetzt.



Mit praktischem Reißverschluss & Klettband. Polster bitte separat bestellen.



mit Stahlrahmen, 4 Boxen Größe S  
H x B x T: 36,5 x 73,1 x 48 cm  
Hersteller-ID: H-10278 (Seite 322)

**808163H51** + Dekor + Boxenfarbe ab 473,11 / **563,- €**

Bitte Dekor und Boxenfarbe (siehe Seite 292) angeben!



mit Stahlrahmen, 6 Boxen Größe S  
H x B x T: 36,5 x 108,5 x 48 cm  
Hersteller-ID: H-10278 (Seite 322)

**808165H51** + Dekor + Boxenfarbe ab 525,21 / **625,- €**

Bitte Dekor und Boxenfarbe (siehe Seite 292) angeben!



mit Stahlrahmen, 8 Boxen Größe S  
H x B x T: 36,5 x 143,9 x 48 cm  
Hersteller-ID: H-10278 (Seite 322)

**808167H51** + Dekor + Boxenfarbe ab 577,31 / **687,- €**

Bitte Dekor und Boxenfarbe (siehe Seite 292) angeben!

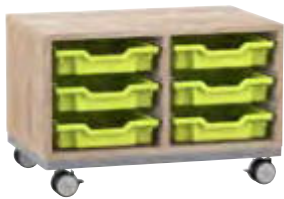

mit Stahlrahmen, 6 Boxen Größe S  
H x B x T: 42,9 x 73,1 x 48 cm  
Hersteller-ID: H-10278 (Seite 322)

**808168H51** + Dekor + Boxenfarbe ab 523,53 / **623,- €**

Bitte Dekor und Boxenfarbe (siehe Seite 292) angeben!

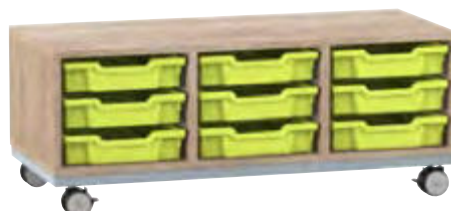

mit Stahlrahmen, 9 Boxen Größe S  
H x B x T: 42,9 x 108,5 x 48 cm  
Hersteller-ID: H-10278 (Seite 322)

**808170H51** + Dekor + Boxenfarbe ab 547,06 / **651,- €**

Bitte Dekor und Boxenfarbe (siehe Seite 292) angeben!

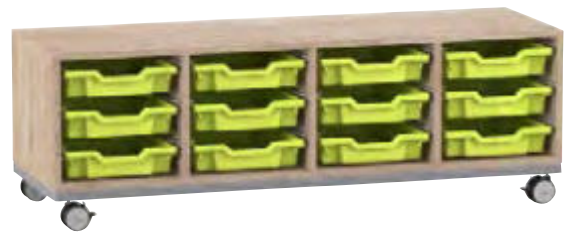

mit Stahlrahmen, 12 Boxen Größe S  
H x B x T: 42,9 x 143,9 x 48 cm  
Hersteller-ID: H-10278 (Seite 322)

**808172H51** + Dekor + Boxenfarbe ab 661,34 / **787,- €**

Bitte Dekor und Boxenfarbe (siehe Seite 292) angeben!



mit Stahlrahmen, 2 Boxen Größe M  
H x B x T: 36,5 x 73,1 x 48 cm  
Hersteller-ID: H-10278 (Seite 322)

**808162H51** + Dekor + Boxenfarbe ab 469,75 / **559,- €**

Bitte Dekor und Boxenfarbe (siehe Seite 292) angeben!



mit Stahlrahmen, 3 Boxen Größe M  
H x B x T: 36,5 x 108,5 x 48 cm  
Hersteller-ID: H-10278 (Seite 322)

**808164H51** + Dekor + Boxenfarbe ab 520,17 / **619,- €**

Bitte Dekor und Boxenfarbe (siehe Seite 292) angeben!



mit Stahlrahmen, 4 Boxen Größe M  
H x B x T: 36,5 x 143,9 x 48 cm  
Hersteller-ID: H-10278 (Seite 322)

**808166H51** + Dekor + Boxenfarbe ab 570,59 / **679,- €**

Bitte Dekor und Boxenfarbe (siehe Seite 292) angeben!



# Flexeo® niedrige Regale PRO mit Stahlrahmen, Tiefe außen: 48 cm

Aufgebaut geliefert • Frei Verwendungsstelle • 5 Jahre Garantie

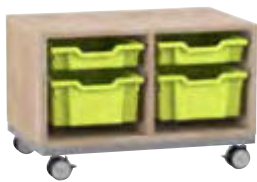

mit Stahlrahmen, 2 Boxen Größe S, 2 Boxen Größe M  
H x B x T: 42,9 x 73,1 x 48 cm  
Hersteller-ID: H-10278 (Seite 322)

**808169H51** + Dekor + Boxenfarbe ab 520,17 / **619,- €**  
Bitte Dekor und Boxenfarbe (siehe Seite 292) angeben!



mit Stahlrahmen, 3 Boxen Größe S, 3 Boxen Größe M  
H x B x T: 42,9 x 108,5 x 48 cm  
Hersteller-ID: H-10278 (Seite 322)

**808171H51** + Dekor + Boxenfarbe ab 542,02 / **645,- €**  
Bitte Dekor und Boxenfarbe (siehe Seite 292) angeben!



mit Stahlrahmen, 4 Boxen Größe S, 4 Boxen Größe M  
H x B x T: 42,9 x 143,9 x 48 cm  
Hersteller-ID: H-10278 (Seite 322)

**808173H51** + Dekor + Boxenfarbe ab 654,62 / **779,- €**  
Bitte Dekor und Boxenfarbe (siehe Seite 292) angeben!

## Sitzpolster für Flexeo®-Regal

Mit dem passenden Sitzpolster können Sie Ihr Regal im Handumdrehen zu einer praktischen Sitzgelegenheit erweitern. Die Anbringung des Polsters erfolgt über einen Klebestreifen auf der Rückseite des Polsters. Einfach Schutzfolie abziehen und das Polster auf dem gewünschten Möbelstück anbringen. Durch den Klettverschluss lässt sich das Polster wieder abnehmen. Hersteller-ID: H-10001 (Seite 322)

H x B x T: 4 x 72,1 x 47 cm

H x B x T: 4 x 107,5 x 47 cm

H x B x T: 4 x 142,9 x 47 cm

**767657H51\*** + Größe + Material/Farbe

ab 93,24 / **110,95 €**

Das Sitzpolster hat kein GS-Zertifikat



### Bitte wählen Sie aus:

Variante: Größe



4 x 72,1 x 47 cm



4 x 107,5 x 47 cm  
8,40 / 10,- € Aufpreis



4 x 142,9 x 47 cm  
54,62 / 65,- € Aufpreis

Bitte zusätzlich noch Material und Polsterfarbe angeben. Sitzpolster wählbar in Kunstleder EdenFree und Stoff Newlife Eco.

Variante: Material/Farbe

Kunstleder Eden Free, Material: 100 % Polyester



Eden Free:  
Phthalatfrei, 100 % veganes Leder

Waschbeständigkeit: feucht abwischbar mit Wasser oder Kunstlederreiniger sowie Desinfektionsmittel mit Wasserstoffperoxid oder Isopropylalkohol (bitte Beipackzettel beachten)

Leichte Farbabweichungen druckbedingt möglich.

Bezug flammhemmend nach DIN EN 1021



Webstoff Newlife Eco, Material: 100 % Polyester – 10 % Aufpreis



Newlife Eco:  
Aus 100 % recyceltem PET-Material von Plastikflaschen  
Feucht abwischbar mit Wasser oder einem neutralen Polsterreinigungsmittel

Leichte Farbabweichungen druckbedingt möglich.

Bezug schwer entflammbar nach B1



# Flexeo® Hochschränke mit Drehtüren

Höhe: 190 cm

Aufgebaut geliefert • Frei Verwendungsstelle • 5 Jahre Garantie



Abb.: Dekor  
Buche hell

  
geschlossene  
Ansicht



5 Fächer  
H x B: 190 x 94,4 cm  
Hersteller-ID: H-10278 (Seite 322)  
**802000H51** + Dekor + Tiefe  
+ Schließbart  
ab 534,45 / **636,- €**  
Bitte Dekor, Tiefe und Schließbart (siehe unten) angeben!

Bitte wählen Sie aus:





**Variante 1: Dekor**

			
Buche hell	Ahorn honig	Buche dunkel	Eiche natur
			
Grau	Weiß	Gelb	
			
Rot	Apfelgrün	Blau	

**Variante 2: Tiefe**

		
40 cm	50 cm 25,21 / 30,- € Aufpreis	60 cm 50,42 / 60,- € Aufpreis

**Variante 3: Schließbart**

	
Schloss	Schloss/Griff
	
Dreholive 7,52 / 8,95 € Aufpreis	Schloss/Griff 15,97 / 19,- € Aufpreis



# Flexeo® Hochschranke mit Halbtüren

Höhe: 190 cm

Aufgebaut geliefert • Frei Verwendungsstelle • 5 Jahre Garantie



Abb.: Dekor Buche hell

6 Fächer, 3 Fächer davon offen, 2 Türen  
B x H (außen): 94,4 x 190 cm  
Hersteller-ID: H-10278 (Seite 322)  
**802075H51** + Dekor + Tiefe  
+ Schließbart

ab 444,54 / **529,- €**

Bitte Dekor, Tiefe und Schließbart (siehe Seite unten) angeben!

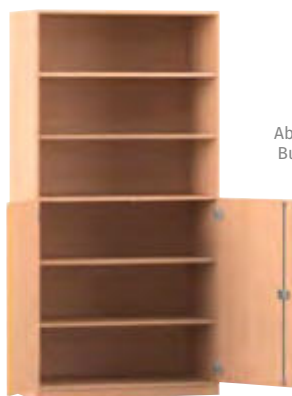
Der Hochschrank (802075) hat kein GS-Zertifikat.



Abb.: Dekor Buche hell, Boxenfarbe Gelb

3 Fächer, 24 kleine Boxen, 2 Türen  
B x H (außen): 94,4 x 190 cm  
Hersteller-ID: H-10278 (Seite 322)  
**802004H51** + Dekor + Tiefe  
+ Schließbart + Boxenfarbe

ab 689,92 / **821,- €**

Bitte Dekor, Tiefe, Schließbart und Boxenfarbe (siehe unten) angeben! Nur in Tiefe 50 cm und 60 cm erhältlich



4 Fächer, 9 große Boxen, 2 Türen  
B x H (außen): 94,4 x 190 cm  
Hersteller-ID: H-10278 (Seite 322)  
**802005H51** + Dekor + Tiefe  
+ Schließbart + Boxenfarbe

ab 729,41 / **868,- €**

Bitte Dekor, Tiefe, Schließbart und Boxenfarbe (siehe unten) angeben! Nur in Tiefe 50 cm und 60 cm erhältlich



6 Fächer, 4 Türen  
B x H (außen): 94,4 x 190 cm  
Hersteller-ID: H-10278 (Seite 322)  
**802076H51** + Dekor + Tiefe  
+ Schließbart

ab 587,39 / **699,- €**

Bitte Dekor, Tiefe und Schließbart (siehe Seite unten) angeben!

Der Hochschrank (802075) hat kein GS-Zertifikat.



3 Fächer, 24 kleine Boxen, 4 Türen  
B x H (außen): 94,4 x 190 cm  
Hersteller-ID: H-10278 (Seite 322)  
**802007H51** + Dekor + Tiefe  
+ Schließbart + Boxenfarbe

ab 755,46 / **899,- €**

Bitte Dekor, Tiefe, Schließbart und Boxenfarbe (siehe unten) angeben! Nur in Tiefe 50 cm und 60 cm erhältlich



4 Fächer, 9 große Boxen, 4 Türen  
B x H (außen): 94,4 x 190 cm  
Hersteller-ID: H-10278 (Seite 322)  
**802008H51** + Dekor + Tiefe  
+ Schließbart + Boxenfarbe

ab 779,83 / **928,- €**

Bitte Dekor, Tiefe, Schließbart und Boxenfarbe (siehe unten) angeben! Nur in Tiefe 50 cm und 60 cm erhältlich

## Bitte wählen Sie aus:

### Variante 1: Dekor

Buche hell	Ahorn honig	Buche dunkel
10 % Aufpreis Eiche natur	Grau	Weiß
10 % Aufpreis Gelb	10 % Aufpreis Rot	
10 % Aufpreis Apfelgrün	10 % Aufpreis Blau	

### Variante 2: Tiefe

40 cm	50 cm 25,21 / 30,- € Aufpreis	60 cm 50,42 / 60,- € Aufpreis

### Variante 3: Schließbart

Schloss
Schloss/Griff 15,97 / 19,- € Aufpreis
Dreholive 7,52 / 8,95 € Aufpreis

### Variante: Boxenfarbe

Gelb	Rot
Grün	Blau
Transparent	Bunt

Bei Farbe „Bunt“ erfolgt die Lieferung wie auf den Bildern abgebildet. Andere Farbkombinationen sind auf Anfrage gerne möglich.

# Flexeo® Hochschranke mit Halbtüren

Höhe: 190 cm

Aufgebaut geliefert • Frei Verwendungsstelle • 5 Jahre Garantie



Abb.: Dekor  
Grau

10 Fächer, mit Mittelwand, 2 Türen  
B x H außen: 126,4 x 190 cm  
Hersteller-ID: H-10278 (Seite 322)

**802077H51** + Dekor + Tiefe  
+ Schließbart ab 627,73 / **747,- €**

Bitte Dekor, Tiefe, Schließbart und Boxenfarbe (siehe Seite 297) angeben!

Der Hochschrank (802075) hat kein GS-Zertifikat.



Abb.: Dekor Grau,  
Boxenfarbe Gelb

6 Fächer, 32 kleine Boxen, mit Mittelwand, 2 Türen  
B x H außen: 126,4 x 190 cm  
Hersteller-ID: H-10278 (Seite 322)

**802010H51** + Dekor + Tiefe  
+ Schließbart + Boxenfarbe ab 830,25 / **988,- €**

Bitte Dekor, Tiefe, Schließbart und Boxenfarbe (siehe Seite 297) angeben! Nur in Tiefe 50 cm und 60 cm erhältlich



6 Fächer, 16 große Boxen, mit Mittelwand, 2 Türen  
B x H außen: 126,4 x 190 cm  
Hersteller-ID: H-10278 (Seite 322)

**802011H51** + Dekor + Tiefe  
+ Schließbart + Boxenfarbe ab 838,66 / **998,- €**

Bitte Dekor, Tiefe, Schließbart und Boxenfarbe (siehe Seite 297) angeben! Nur in Tiefe 50 cm und 60 cm erhältlich



10 Fächer, mit Mittelwand, 4 Türen  
B x H außen: 126,4 x 190 cm  
Hersteller-ID: H-10278 (Seite 322)

**802012H51** + Dekor + Tiefe  
+ Schließbart ab 755,46 / **899,- €**

Bitte Dekor, Tiefe und Schließbart (siehe Seite 297) angeben! Nur in Tiefe 50 cm und 60 cm erhältlich



6 Fächer, 32 kleine Boxen, mit Mittelwand, 4 Türen  
B x H außen: 126,4 x 190 cm  
Hersteller-ID: H-10278 (Seite 322)

**802013H51** + Dekor + Tiefe  
+ Schließbart + Boxenfarbe ab 913,45 / **1.087,- €**

Bitte Dekor, Tiefe, Schließbart und Boxenfarbe (siehe Seite 297) angeben! Nur in Tiefe 50 cm und 60 cm erhältlich



6 Fächer, 16 große Boxen, mit Mittelwand, 4 Türen  
B x H außen: 126,4 x 190 cm  
Hersteller-ID: H-10278 (Seite 322)

**802014H51** + Dekor + Tiefe  
+ Schließbart + Boxenfarbe ab 923,53 / **1.099,- €**

Bitte Dekor, Tiefe, Schließbart und Boxenfarbe (siehe Seite 297) angeben! Nur in Tiefe 50 cm und 60 cm erhältlich



2 Türen

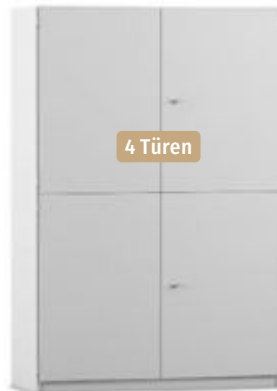

4 Türen



geschlossene Ansicht



# Flexeo® Hochregale mit Betzold-Boxen

Höhe: 190 cm

Aufgebaut geliefert • Frei Verwendungsstelle • 5 Jahre Garantie

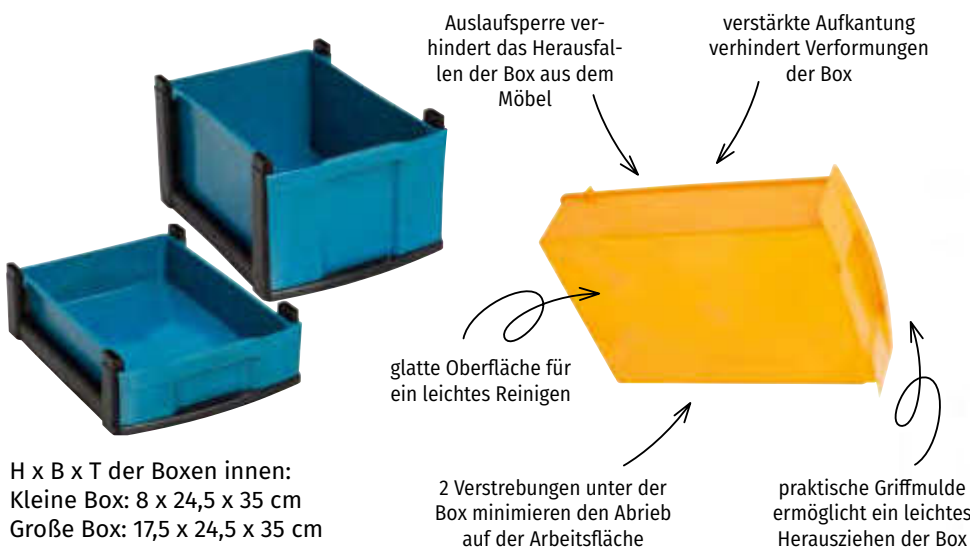

H x B x T der Boxen innen:  
Kleine Box: 8 x 24,5 x 35 cm  
Große Box: 17,5 x 24,5 x 35 cm

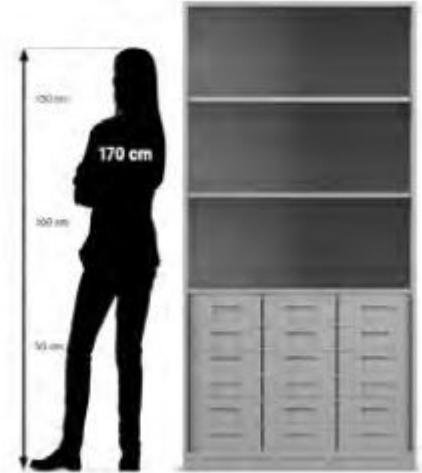

Ausstattung & Möbel



Abb.: Dekor Buche hell, Boxenfarbe Gelb

18 kleine Boxen, 2 verstellbare Fachböden  
B x H außen: 94,4 x 190 cm  
Hersteller-ID: H-10278 (Seite 322)

**800007H51** + Dekor + Tiefe  
+ Boxenfarbe ab 553,78 / **659,- €**  
Bitte Dekor, Tiefe und Boxenfarbe (siehe Seite 300) angeben!



Abb.: Dekor Buche hell, Boxenfarbe Rot

24 kleine Boxen, 2 verstellbare Fachböden  
B x H außen: 94,4 x 190 cm  
Hersteller-ID: H-10278 (Seite 322)

**800006H51** + Dekor + Tiefe  
+ Boxenfarbe ab 645,38 / **768,- €**  
Bitte Dekor, Tiefe und Boxenfarbe (siehe Seite 300) angeben!



Abb.: Dekor Buche hell, Boxenfarbe Grün

30 kleine Boxen, 1 verstellbarer Fachboden  
B x H außen: 94,4 x 190 cm  
Hersteller-ID: H-10278 (Seite 322)

**800021H51** + Dekor + Tiefe  
+ Boxenfarbe ab 646,22 / **769,- €**  
Bitte Dekor, Tiefe und Boxenfarbe (siehe Seite 300) angeben!



Abb.: Dekor Buche hell, Boxenfarbe Gelb

9 große Boxen, 2 verstellbare Fachböden  
B x H außen: 94,4 x 190 cm  
Hersteller-ID: H-10278 (Seite 322)

**800008H51** + Dekor + Tiefe  
+ Boxenfarbe ab 572,27 / **681,- €**  
Bitte Dekor, Tiefe und Boxenfarbe (siehe Seite 300) angeben!



Abb.: Dekor Buche hell, Boxenfarbe Rot

12 große Boxen, 2 verstellbare Fachböden  
B x H außen: 94,4 x 190 cm  
Hersteller-ID: H-10278 (Seite 322)

**800005H51** + Dekor + Tiefe  
+ Boxenfarbe ab 626,89 / **746,- €**  
Bitte Dekor, Tiefe und Boxenfarbe (siehe Seite 300) angeben!



Abb.: Dekor Buche hell, Boxenfarbe Grün

15 große Boxen, 1 verstellbarer Fachboden  
B x H außen: 94,4 x 190 cm  
Hersteller-ID: H-10278 (Seite 322)

**800022H51** + Dekor + Tiefe  
+ Boxenfarbe ab 544,54 / **648,- €**  
Bitte Dekor, Tiefe und Boxenfarbe (siehe Seite 300) angeben!

# Flexeo® Hochregale mit Betzold-Boxen

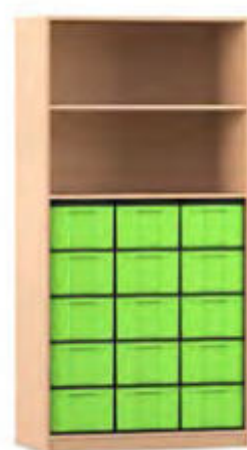
Höhe: 190 cm

Aufgebaut geliefert • Frei Verwendungsstelle • 5 Jahre Garantie



Abb.: Dekor Buche hell, Boxenfarbe Grün



24 kleine Boxen, Mittelwand, 4 verstellbare Fachböden  
 B x H außen: 126,4 x 190 cm  
 Hersteller-ID: H-10278 (Seite 322)  
**800009H51** + Dekor + Tiefe  
 + Boxenfarbe

ab 663,03 / **789,- €**

Bitte Dekor, Tiefe und Boxenfarbe (siehe unten) angeben!



32 kleine Boxen, Mittelwand, 4 verstellbare Fachböden  
 B x H außen: 126,4 x 190 cm  
 Hersteller-ID: H-10278 (Seite 322)  
**800014H51** + Dekor + Tiefe  
 + Boxenfarbe

ab 671,43 / **799,- €**

Bitte Dekor, Tiefe und Boxenfarbe (siehe unten) angeben!



40 kleine Boxen, Mittelwand, 2 verstellbare Fachböden  
 B x H außen: 126,4 x 190 cm  
 Hersteller-ID: H-10278 (Seite 322)  
**800012H51** + Dekor + Tiefe  
 + Boxenfarbe

ab 821,85 / **978,- €**

Bitte Dekor, Tiefe und Boxenfarbe (siehe unten) angeben!



12 große Boxen, Mittelwand, 4 verstellbare Fachböden  
 B x H außen: 126,4 x 190 cm  
 Hersteller-ID: H-10278 (Seite 322)  
**800010H51** + Dekor + Tiefe  
 + Boxenfarbe

ab 678,15 / **807,- €**

Bitte Dekor, Tiefe und Boxenfarbe (siehe unten) angeben!



16 große Boxen, Mittelwand, 4 verstellbare Fachböden  
 B x H außen: 126,4 x 190 cm  
 Hersteller-ID: H-10278 (Seite 322)  
**800013H51** + Dekor + Tiefe  
 + Boxenfarbe

ab 807,56 / **961,- €**

Bitte Dekor, Tiefe und Boxenfarbe (siehe unten) angeben!



20 große Boxen, Mittelwand, 2 verstellbare Fachböden  
 B x H außen: 126,4 x 190 cm  
 Hersteller-ID: H-10278 (Seite 322)  
**800011H51** + Dekor + Tiefe  
 + Boxenfarbe

ab 772,27 / **919,- €**

Bitte Dekor, Tiefe und Boxenfarbe (siehe unten) angeben!

**Bitte wählen Sie aus:**

**Variante 1: Dekor**

Buche hell	Ahorn honig	Buche dunkel	Eiche natur
Grau	Weiß	Gelb	
Rot	Apfelgrün	Blau	

10 % Aufpreis (Eiche natur, Gelb, Rot, Apfelgrün, Blau)

**Variante 2: Tiefe**

48 cm	58 cm
25,21 / 30,- €	50,42 / 60,- €
Aufpreis	Aufpreis

**Variante: Boxenfarbe**

Gelb	Rot	Grün
Blau	Transparent	Bunt

Bei Farbe „Bunt“ erfolgt die Lieferung wie auf den Bildern abgebildet. Andere Farbkombinationen sind auf Anfrage gerne möglich.



# Flexeo® Regale mit Sockel

Höhe: 190 cm

Aufgebaut geliefert • Frei Verwendungsstelle • 5 Jahre Garantie

Alle Artikel auf dieser Seite:



Abb.: Dekor  
Ahorn honig



4 verstellbare Fachböden  
H x B: 190 x 94,4 cm  
Hersteller-ID: H-10278 (Seite 322)

**800000H51** + Dekor + Tiefe ab 433,61 / **516,- €**

Bitte Dekor und Tiefe (siehe unten) angeben!

6 verstellbare Fachböden  
H x B: 190 x 94,4 cm  
Hersteller-ID: H-10278 (Seite 322) Hersteller-ID: H-10278 (Seite 322)

**800024H51** + Dekor + Tiefe ab 433,61 / **516,- €**

Bitte Dekor und Tiefe (siehe unten) angeben!

Mittelwand, 8 verstellbare Fachböden  
H x B: 190 x 94,4 cm  
Hersteller-ID: H-10278 (Seite 322)

**800001H51** + Dekor + Tiefe ab 442,86 / **527,- €**

Bitte Dekor und Tiefe (siehe unten) angeben!



Mittelwand, 10 verstellbare Fachböden  
H x B: 190 x 94,4 cm  
Hersteller-ID: H-10278 (Seite 322)

**800025H51** + Dekor + Tiefe ab 469,75 / **559,- €**

Bitte Dekor und Tiefe (siehe unten) angeben!



Mittelwand, 8 verstellbare Fachböden  
H x B: 190 x 126,4 cm  
Hersteller-ID: H-10278 (Seite 322)

**800002H51** + Dekor + Tiefe ab 465,55 / **554,- €**

Bitte Dekor und Tiefe (siehe unten) angeben!



Mittelwand, 10 verstellbare Fachböden  
H x B: 190 x 126,4 cm  
Hersteller-ID: H-10278 (Seite 322)

**800026H51** + Dekor + Tiefe ab 489,08 / **582,- €**

Bitte Dekor und Tiefe (siehe unten) angeben!

**Bitte wählen Sie aus:**

**Variante 1: Dekor**

Buche hell	Ahorn honig	Buche dunkel	Eiche natur	Grau
Weiß	Gelb	Rot	Apfelgrün	Blau

**Variante 2: Tiefe**

38 cm	48 cm	58 cm
	25,21 / 30,- €	50,42 / 60,- €
	Aufpreis	Aufpreis

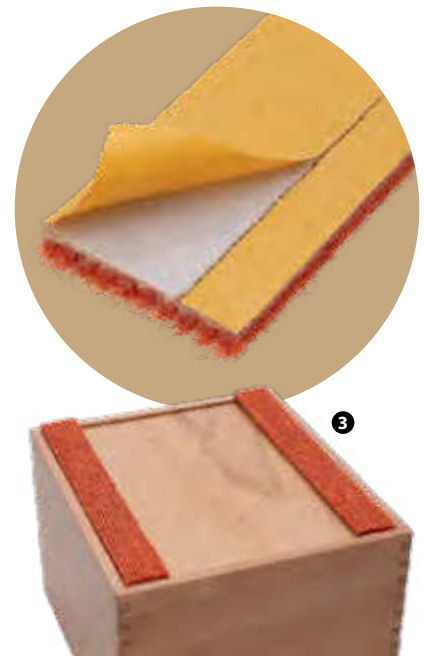
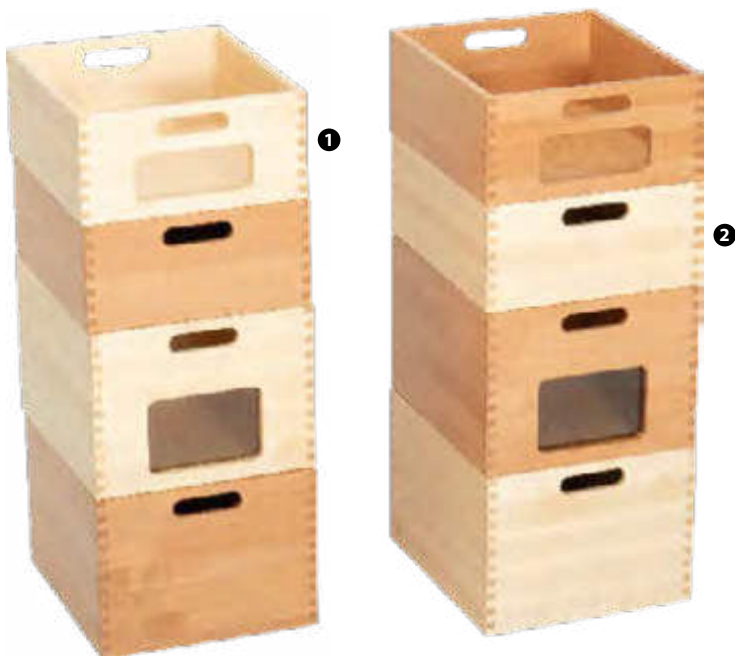

### Materialkasten

Robuster und umweltfreundlicher Materialkasten mit seitlichen Handgriffen, passend für alle Flexeo®-Schränke und -Regale. Ideal für Bastelmaterial und -papier bis DIN A4  
 H x B x T: 14 x 33 x 29 cm  
 oder  
 H x B x T: 22 x 33 x 29 cm  
 Material: Holz  
 Alle Hersteller-ID: H-10001 (Seite 322)

### 01 | Mit Sichtfenster

764656H51*	14 cm hoch, Buche	59,24 / <b>70,50 €</b>
764660H51*	14 cm hoch, Ahorn	64,29 / <b>76,50 €</b>
764658H51*	22 cm hoch, Buche	69,33 / <b>82,50 €</b>
764662H51*	22 cm hoch, Ahorn	73,91 / <b>87,95 €</b>

### 02 | Ohne Sichtfenster

764655H51*	14 cm hoch, Buche	50,84 / <b>60,50 €</b>
764659H51*	14 cm hoch, Ahorn	56,72 / <b>67,50 €</b>
764657H51*	22 cm hoch, Buche	60,92 / <b>72,50 €</b>
764661H51*	22 cm hoch, Ahorn	65,13 / <b>77,50 €</b>

### 03 | Kratzschutz für Materialkasten

Die hochwertigen Teppichstreifen sind mit doppel-seitigem Klebeband versehen und lassen sich von Ihnen ganz simpel auf die Unterseite Ihrer Materialkisten kleben. Pro Kiste wird 1 Paar mit 2 Kratzschutz-Streifen benötigt. Schützt Ihren Schrank vor unschönen Kratzern und sorgt für geräuschärmeres Schieben der Kisten.  
 B x H: 4 x 31 cm

Material: enthält nichttextile Teile tierischen Ursprungs (80 % Kaschmir-Ziegenhaar, 20 % Schurwolle)

Hersteller-ID: H-10001 (Seite 322)

764720H51*	1 Paar	7,48 / <b>8,90 €</b>
------------	--------	----------------------

## Aufbewahrungsboxen – Die Lösung!



Lieferung jeweils ohne Inhalt

## Ordnung mit Durchblick!

### 04 | Aufbewahrungsbox mini, 200 ml

H x B x T: 4,2 x 11,4 x 8,4 cm  
 Hersteller-ID: H-10001 (Seite 322)

74219H51	Stück	2,48 / <b>2,95 €</b>
----------	-------	----------------------

### 05 | Aufbewahrungsbox klein, 300 ml

H x B x T: 6,4 x 11,4 x 8,4 cm  
 Hersteller-ID: H-10001 (Seite 322)

74220H51	Stück	3,53 / <b>4,20 €</b>
----------	-------	----------------------

### 06 | Aufbewahrungsbox mittel, 1,4 l

H x B x T: 7,1 x 19,1 x 14,9 cm  
 Hersteller-ID: H-10001 (Seite 322)

74221H51	Stück	4,45 / <b>5,30 €</b>
----------	-------	----------------------

### 07 | Aufbewahrungsbox groß, 3,8 l

H x B x T: 11,2 x 27,1 x 18 cm  
 Hersteller-ID: H-10001 (Seite 322)

95095H51	Stück	6,81 / <b>8,10 €</b>
----------	-------	----------------------



## MADDOX MÖBEL-System

SIE MONTIEREN DIE MÖBEL  
GANZ EINFACH SELBST.

SO SPAREN SIE VIEL GELD,  
DAS SIE BESSER IN SPIEL-  
UND FÖRDERMATERIAL FÜR  
IHRE KINDER INVESTIEREN  
KÖNNEN!

ODER WIR MONTIEREN  
FÜR SIE!



# MADDOX-Möbel

SELBST zusammengebaut – Geld gespart!  
Oder fertig montiert geliefert frei Haus

## Kiga-Möbel – kombinierbar nach eigenen Wünschen und Bedürfnissen!

Für Kinder ist es wichtig, ihre Fähigkeiten und Fantasien in einer gemütlichen, sicheren und kindgerechten Umgebung weiterzuentwickeln. Mit unseren Möbelstücken helfen wir Ihnen, eine solche individuelle, auf Ihre Raumgegebenheiten und auf die Bedürfnisse Ihrer Einrichtung gerichtete Welt zu schaffen.

Entsprechend dem häufigen Wunsch nach variablen Schranksystemen bieten wir vielfältige Möbel-Varianten an, die sich perfekt kombinieren lassen. So vereinen wir die Bedürfnisse der Kinder mit den Wünschen der Pädagoginnen und Pädagogen:

- **farbenfrohes und verspieltes Design**
  - **endlose Flexibilität**
  - **variable Details**
  - **hochwertige Qualität**
- **zur Selbstmontage oder fertig aufgebaut**

Unser Möbelangebot ist so breit, dass Sie bestimmt genau das finden, was Sie wirklich brauchen und was Ihnen Freude bereitet. Zugeschnitten auf den breiten Einsatz in Vorschuleinrichtungen und Grundschulen.

## Wie können Sie Ihre Möbel einfach und problemlos zusammenstellen?

Wählen Sie – entsprechend Ihren Platzverhältnissen – einen Schrankkorpus oder ein Regal aus unserem Sortiment. Anschließend suchen Sie sich die passenden Schranktüren, Schubladen, Container, Regalbretter oder Bänke aus und entscheiden sich letztlich für Ihre Lieblings-Farbkombination. Fertig ist Ihr individuelles Mobiliar!

• Nutzen Sie das Angebot an zusammengestellten Schränken.

• Zur Erleichterung haben wir für Sie verschiedene Varianten von zusammengestellten Schränken vorbereitet.

• zur Selbstmontage oder fertig aufgebaut

# Maddox-Schrankkombinationen

## Eine Bestellnummer = eine Schrankkombination

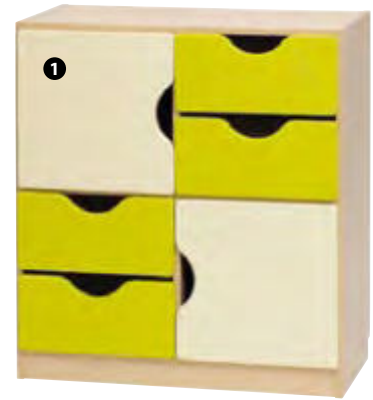

### 01 | Kombination SK5

H x B x T: 86 x 78 x 40 cm  
Alle Hersteller-ID: H-10001 (Seite 322)

**56352H51\*** Selbstmontage 427,73 / **509,- €**  
**758795H51\*** montiert 553,78 / **659,- €**

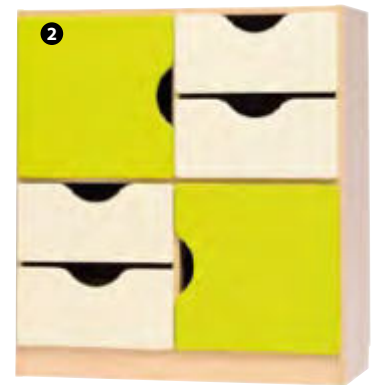

### 02 | Kombination SK6

H x B x T: 86 x 78 x 40 cm  
Alle Hersteller-ID: H-10001 (Seite 322)

**57078H51\*** Selbstmontage 427,73 / **509,- €**  
**758796H51\*** montiert 629,41 / **749,- €**



### 03 | Kombination SK8

H x B x T: 165 x 78 x 40 cm  
Alle Hersteller-ID: H-10001 (Seite 322)

**56350H51\*** Selbstmontage 562,18 / **669,- €**  
**758798H51\*** montiert 730,25 / **869,- €**



### 04 | Kombination SK9

H x B x T: 165 x 78 x 40 cm  
Alle Hersteller-ID: H-10001 (Seite 322)

**57079H51\*** Selbstmontage 562,18 / **669,- €**  
**758799H51\*** montiert 730,25 / **869,- €**



### 05 | Kombination SK1

H x B x T: 126 x 78 x 40 cm  
Alle Hersteller-ID: H-10001 (Seite 322)

**56349H51\*** Selbstmontage 432,77 / **515,- €**  
**758791H51\*** montiert 629,41 / **749,- €**



### 06 | Kombination SK2

H x B x T: 126 x 78 x 40 cm  
Alle Hersteller-ID: H-10001 (Seite 322)

**57076H51\*** Selbstmontage 432,77 / **515,- €**  
**758792H51\*** montiert 629,41 / **749,- €**



# MADDOX-Schrankgruppen

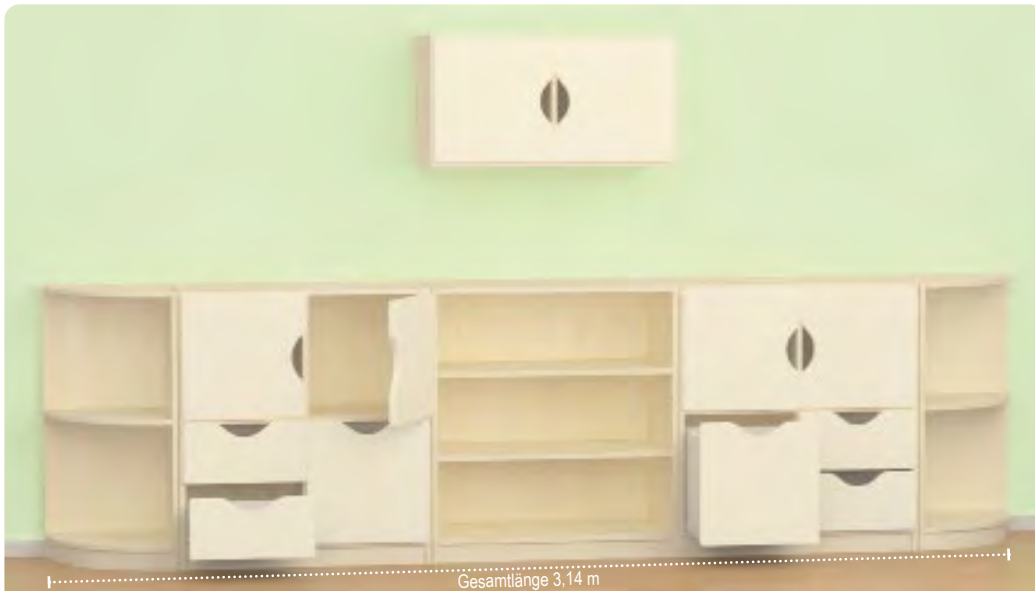

## Kombination SG11

Länge der Gruppe: 3,14 m (s. Abb.)  
Alle Hersteller-ID: H-10001 (Seite 322)

<b>57800H51*</b>	Vanille/Grün	1.410,92 / <b>1.679,- €</b>
<b>57769H51*</b>	Vanille	1.410,92 / <b>1.679,- €</b>
<b>57770H51*</b>	Grün	1.410,92 / <b>1.679,- €</b>

## Kombination SG11, montiert

Alle Hersteller-ID: H-10001 (Seite 322)

<b>758774H51*</b>	Vanille/Grün	1.831,09 / <b>2.179,- €</b>
<b>758775H51*</b>	Vanille	1.831,09 / <b>2.179,- €</b>
<b>758778H51*</b>	Grün	1.831,09 / <b>2.179,- €</b>



- farbenfrohes und verspieltes Design
- endlose Flexibilität
- variable Details
- hochwertige Qualität
- zur Selbstmontage oder fertig aufgebaut



Wir kombinieren – Sie sparen bares Geld!

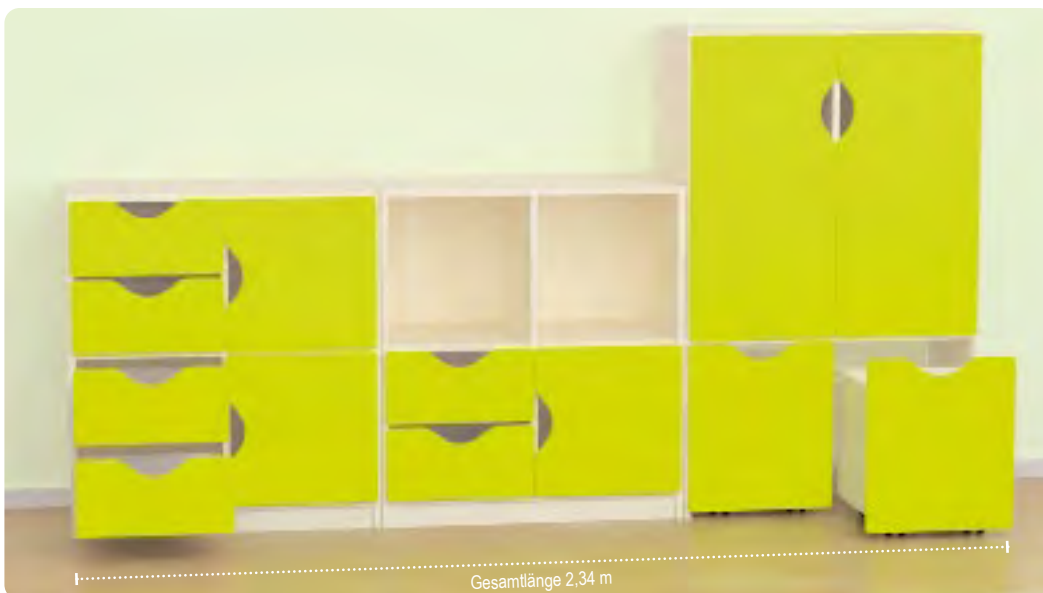

## Kombination SG6

Länge der Gruppe: 2,34 m (s. Abb.)  
Alle Hersteller-ID: H-10001 (Seite 322)

<b>57088H51*</b>	Vanille/Grün	1.066,39 / <b>1.269,- €</b>
<b>56564H51*</b>	Vanille	1.066,39 / <b>1.269,- €</b>
<b>56565H51*</b>	Grün	1.066,39 / <b>1.269,- €</b>

## Kombination SG6, montiert

Alle Hersteller-ID: H-10001 (Seite 322)

<b>758788H51*</b>	Vanille/Grün	1.401,68 / <b>1.668,- €</b>
<b>758789H51*</b>	Vanille	1.401,68 / <b>1.668,- €</b>
<b>758790H51*</b>	Grün	1.401,68 / <b>1.668,- €</b>



### Kombination SG1

Länge der Gruppe: 3,52 m (s. Abb.)  
Alle Hersteller-ID: H-10001 (Seite 322)

57083H51*	Vanille/Grün	1.738,66 / <b>2.069,- €</b>
56554H51*	Vanille	1.738,66 / <b>2.069,- €</b>
56555H51*	Grün	1.738,66 / <b>2.069,- €</b>

### Kombination SG1, montiert

Alle Hersteller-ID: H-10001 (Seite 322)

758782H51*	Vanille/Grün	2.293,28 / <b>2.729,- €</b>
758783H51*	Vanille	2.293,28 / <b>2.729,- €</b>
758784H51*	Grün	2.293,28 / <b>2.729,- €</b>



## MADDOX-Schrankgruppen

– Das Komplettprogramm (wie abgebildet)

### Kombination SG2

Länge der Gruppe: 2,34 m (s. Abb.)  
Alle Hersteller-ID: H-10001 (Seite 322)

57084H51*	Vanille/Grün	1.041,18 / <b>1.239,- €</b>
56556H51*	Vanille	1.041,18 / <b>1.239,- €</b>
56557H51*	Grün	1.041,18 / <b>1.239,- €</b>

### Kombination SG2, montiert

Alle Hersteller-ID: H-10001 (Seite 322)

758785H51*	Vanille/Grün	1.341,18 / <b>1.596,- €</b>
758786H51*	Vanille	1.341,18 / <b>1.596,- €</b>
758787H51*	Grün	1.341,18 / <b>1.596,- €</b>

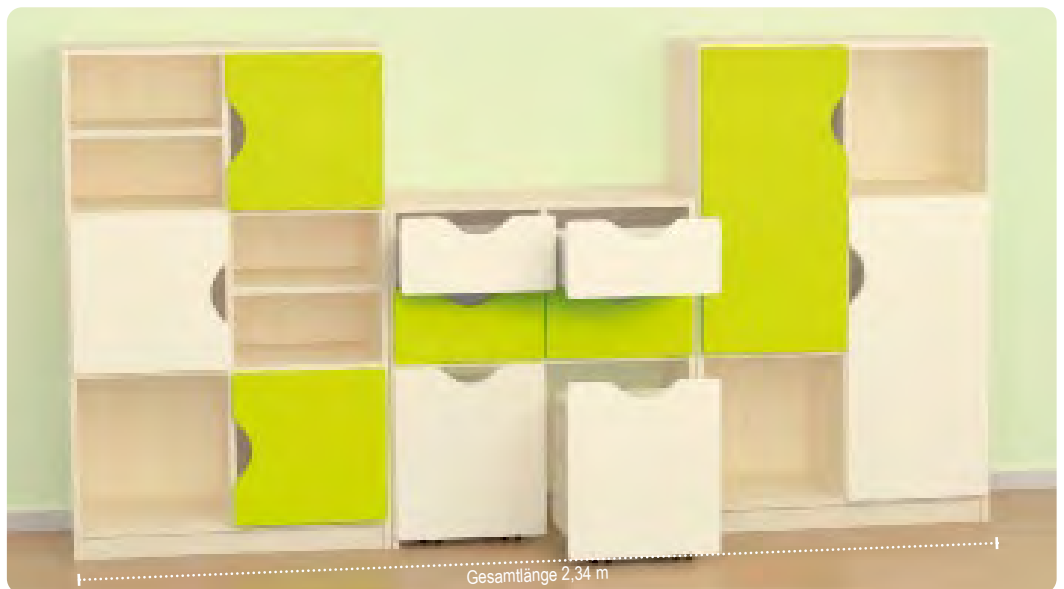



# Multifunktionsregal/-schrank

- Da die Schranktüren TL4 und TR4 für den Multifunktionsschrank separat zu bestellen sind, ist beim Schrankzusammenbau für Funktion- und Farb-Variabilität gesorgt.
- Alle Schranktüren verfügen über ein System zur geräuschlosen Schließung. Dank dieses Systems garantieren diese Möbel hohe Sicherheit, auch bei der Benutzung durch kleinste Kinder.
- Bei dem Multifunktionsschrank sind die Schranktüren nur gegenüberliegend zu montieren.
- zur Selbstmontage oder fertig aufgebaut

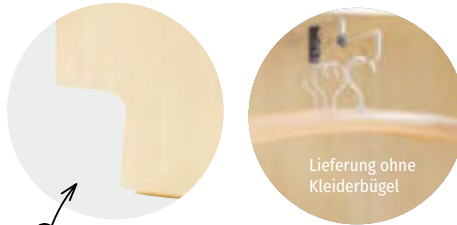

Der Multifunktionsschrank verfügt über eine praktische Aussparung für die Sockelleiste Ihres Raumes.



Ausstattung & Möbel

## Schranktür MS, links TL4

Diese Schranktür ist für den Multifunktionsschrank MS bestimmt. Stück  
B x H: 38 x 157 cm  
Alle Hersteller-ID: H-10001 (Seite 322)

<b>57001H51*</b>	Vanille, Selbstmontage	
<b>57002H51*</b>	Grün, Selbstmontage	
		pro Tür je 94,92 / <b>112,95 €</b>
<b>758541H51*</b>	Vanille, montiert	
<b>758543H51*</b>	Grün, montiert	
		pro Tür je 100,80 / <b>119,95 €</b>

## Schranktür MS, rechts TR4

Diese Schranktür ist für den Multifunktionsschrank MS bestimmt. Stück  
B x H: 38 x 157 cm  
Alle Hersteller-ID: H-10001 (Seite 322)

<b>57003H51*</b>	Vanille, Selbstmontage	
<b>57004H51*</b>	Grün, Selbstmontage	
		pro Tür je 94,92 / <b>112,95 €</b>
<b>758544H51*</b>	Vanille, montiert	
<b>758545H51*</b>	Grün, montiert	
		pro Tür je 100,80 / <b>119,95 €</b>

## Multifunktionsregal MS

Für diesen Schrank sind die auf dieser Seite dargestellten Schranktüren TL4 und TR4 bestimmt. Im Lieferumfang sind die 3 Regalbretter und die Kleiderstange enthalten. Die Schranktüren sind im Schrankpreis nicht mit einbezogen.  
H x B x T: 165 x 78 x 40 cm  
Alle Hersteller-ID: H-10001 (Seite 322)

<b>57000H51*</b>	Selbstmontage	217,65 / <b>259,- €</b>
<b>758535H51*</b>	montiert	326,89 / <b>389,- €</b>

## Zusatz-Regalschrank Fach-Regal FS3

H x B x T: 86 x 78 x 40 cm  
Alle Hersteller-ID: H-10001 (Seite 322)

<b>57042H51*</b>	Selbstmontage	167,18 / <b>198,95 €</b>
<b>758567H51*</b>	montiert	265,55 / <b>316,- €</b>

Stellen Sie Ihre Möbel selbst zusammen oder kaufen Sie einfach unsere fertigen Kombinationen!



fertig zusammengesetzte Schränke mit Türen



## Multifunktionsschrank-Kombi MS, Grün/Vanille

H x B x T: 165 x 78 x 40 cm  
Alle Hersteller-ID: H-10001 (Seite 322)

<b>57903H51*</b>	Selbstmontage	391,60 / <b>466,- €</b>
<b>759019H51*</b>	montiert	515,97 / <b>614,- €</b>

## Multifunktionsschrank-Kombi MS, Vanille

H x B x T: 165 x 78 x 40 cm  
Alle Hersteller-ID: H-10001 (Seite 322)

<b>57901H51*</b>	Selbstmontage	391,60 / <b>466,- €</b>
<b>759020H51*</b>	montiert	515,97 / <b>614,- €</b>

## Multifunktionsschrank-Kombi MS, Grün

H x B x T: 165 x 78 x 40 cm  
Alle Hersteller-ID: H-10001 (Seite 322)

<b>57902H51*</b>	Selbstmontage	391,60 / <b>466,- €</b>
<b>759021H51*</b>	montiert	515,97 / <b>614,- €</b>

Sie haben die Wahl

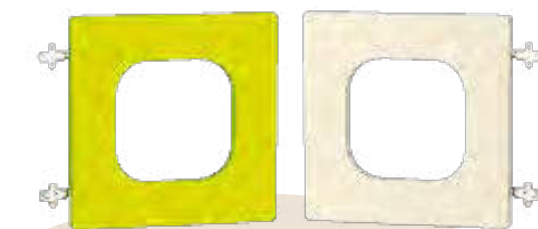

Schranktür mit Öffnung  
TL1 & TR1  
s. Seite 310



Schranktür 1-Block TL2 & TR2  
s. Seite 310



Schranktür für Schrank-  
& Kleiderablagen TR5  
s. Seite 310

# Front-/Möbel- Elemente



Schranktür  
2-Block TL3 & TR3  
s. Seite 310



Schränke, Containerschränke, Hänge-  
schränke, Kleiderablagen



Regalbrett RB  
s. Seite 309



Bänke  
s. Seite 313



Schubfach groß  
s. Seite 310

1 Schubfach groß =  
2 Schubfächer klein



Schubfach klein  
s. Seite 310

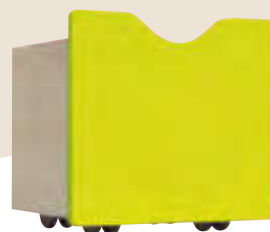

Container als Schrankzubehör  
s. Seite 312

## Wie können Sie Ihre Möbel selbst zusammenstellen?

Die Schranktüren und die Frontteile von Schubfächern, Containern und Regalbrettern sind aus MDF und mit einer hochwertigen, abriebbeständigen sowie abwaschbaren Folie bezogen.

1. Wählen Sie bitte einen Schranktyp aus dem Sortiment.
2. Wählen Sie bitte die passenden Schranktüren aus (passend zum jeweiligen Schranktyp).
3. Wählen Sie bitte die passenden Schubfächer und Container aus (passend zum jeweiligen Schranktyp).
4. Wählen Sie bitte die passenden Regalbretter aus (passend zum jeweiligen Schranktyp).
5. Wählen Sie bitte die passenden Bänke aus (passend zum jeweiligen Schranktyp).
6. Wählen Sie eine Farbe nach Ihrem Geschmack aus. Auf diese Weise bekommen Ihre Vorstellungen eine reale Form und der von Ihnen entworfene Schrank ist bereits zusammengestellt.



Ahorn: für den Korpus



Vanille: für Schranktüren, Schub-  
fächer und Container



Grün: für Schranktüren, Schub-  
fächer und Container



## Einsatzmöglichkeiten von Front-/Möbelementen

- Da die Front-/Möbelemente für die Regale separat zu bestellen sind, ist beim Zusammenbau für Funktion- und Farb-Variabilität gesorgt.
- Die seitlich der Schranktüren, Schubfächer und des Regalbretts aufgeführten Nr. legen die Regalblöcke fest, für die diese Möbelemente geeignet sind.

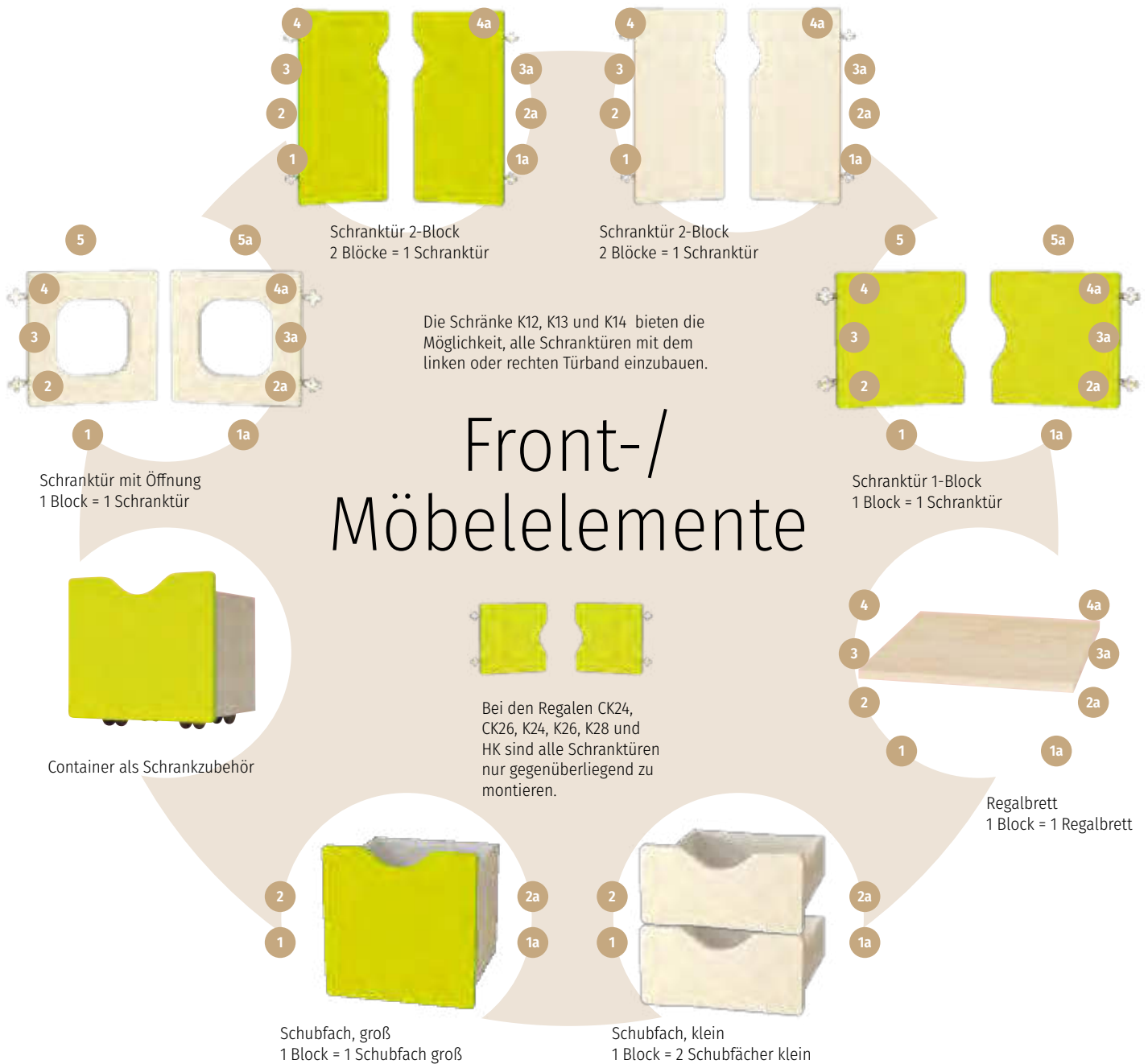

Aus Sicherheitsgründen sind die Schubfächer nur zum Einsatz in unteren Blöcken (1, 1a, 2, 2a) bestimmt.



### Regalbrett RB

In jede Blockmitte kann bei den Schränken K12, K13, K14, K24, K26, K28, CK24 und CK26 jeweils ein Regalbrett eingebaut werden, das zur Blocktrennung in zwei gleiche Bereiche dient.

H x B x T: 2 x 38 x 36 cm, aus Holzspanwerkstoff, Dekor Ahorn  
Hersteller-ID: H-10001 (Seite 322)

760754H51\* 2 Stück

25,17 / 29,95 €

### Beispiele für den Einsatz von Regalbrettern:



# Front-/Möbel-Elemente

- Alle Schranktüren und Schubfächer sind mit hochwertigen, abriebbeständigen sowie abwaschbaren Folien bezogen.
- Alle Schranktüren verfügen über ein System zur geräuschlosen Schließung. Dank dieses Systems garantieren die Möbel hohe Sicherheit, auch bei der Benutzung durch kleinste Kinder.
- Alle Schranktüren sind mit dem linken oder rechten Türband nachbestellbar.
- zur Selbstmontage oder fertig aufgebaut

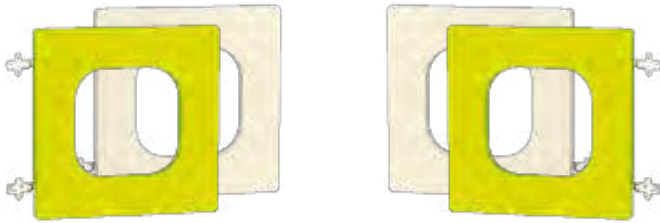

Bei den Regalen HK, K24, K26, K28, CK24 und CK26 sind die Schranktüren nur gegenüberliegend zu montieren.

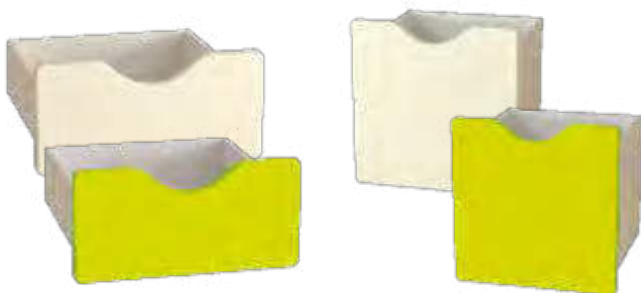
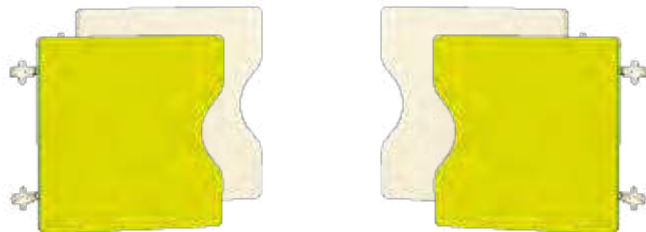

Jede Kleiderablage ist mit gegenüberliegenden Doppelhaken ausgestattet.

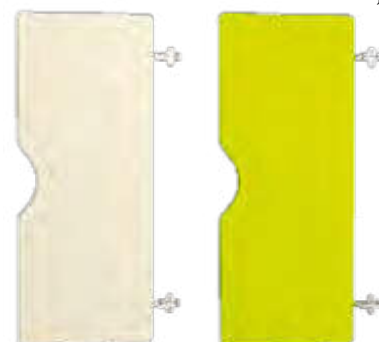

Geräuschlose und sichere Türschließung

## Schranktür mit Öffnung, links TL1

1 Block = 1 Schranktür  
B x H: 38 x 38 cm  
Alle Hersteller-ID: H-10001 (Seite 322)

**57005H51\*** Vanille  
**57006H51\*** Grün  
pro Tür je 49,58 / **59,- €**

## Schranktür mit Öffnung, links TL1, montiert

Alle Hersteller-ID: H-10001 (Seite 322)

**758547H51\*** Vanille  
**758549H51\*** Grün  
pro Tür je 49,58 / **59,- €**

## Schranktür 1-Block, links TL2

1 Block = 1 Schranktür  
B x H: 38 x 38 cm  
Alle Hersteller-ID: H-10001 (Seite 322)

**57009H51\*** Vanille  
**57010H51\*** Grün  
pro Tür je 41,13 / **48,95 €**

## Schranktür 1-Block, links TL2, montiert

Alle Hersteller-ID: H-10001 (Seite 322)

**758554H51\*** Vanille  
**758559H51\*** Grün  
pro Tür je 44,12 / **52,50 €**

## Schranktür 2-Block, links TL3

2 Blöcke = 1 Schranktür  
B x H: 38 x 77 cm  
Alle Hersteller-ID: H-10001 (Seite 322)

**57015H51\*** Vanille  
**57016H51\*** Grün  
pro Tür je 47,06 / **56,- €**

## Schranktür 2-Block, links TL3, montiert

Alle Hersteller-ID: H-10001 (Seite 322)

**758572H51\*** Vanille  
**758573H51\*** Grün  
pro Tür je 54,20 / **64,50 €**

## Schublade klein

Alle Hersteller-ID: H-10001 (Seite 322)

**771805H51\*** Vanille  
**771806H51\*** Grün  
je 57,98 / **69,- €**

## Schublade klein, montiert

Alle Hersteller-ID: H-10001 (Seite 322)

**758574H51\*** Vanille  
**758575H51\*** Grün  
je 66,34 / **78,95 €**

## Schranktür mit Öffnung, rechts TR1

1 Block = 1 Schranktür  
B x H: 38 x 38 cm  
Alle Hersteller-ID: H-10001 (Seite 322)

**57007H51\*** Vanille  
**57008H51\*** Grün  
pro Tür je 49,58 / **59,- €**

## Schranktür mit Öffnung, rechts TR1, montiert

Alle Hersteller-ID: H-10001 (Seite 322)

**758551H51\*** Vanille  
**758552H51\*** Grün  
pro Tür je 49,58 / **59,- €**

## Schranktür 1-Block, rechts TR2

1 Block = 1 Schranktür  
B x H: 38 x 38 cm  
Alle Hersteller-ID: H-10001 (Seite 322)

**57011H51\*** Vanille  
**57012H51\*** Grün  
pro Tür je 41,13 / **48,95 €**

## Schranktür 1-Block, rechts TR2, montiert

Alle Hersteller-ID: H-10001 (Seite 322)

**758560H51\*** Vanille  
**758561H51\*** Grün  
pro Tür je 44,12 / **52,50 €**

## Schranktür 2-Block, rechts TR3

2 Blöcke = 1 Schranktür  
B x H: 38 x 77 cm  
Alle Hersteller-ID: H-10001 (Seite 322)

**57013H51\*** Vanille  
**57014H51\*** Grün  
pro Tür je 47,06 / **56,- €**

## Schranktür 2-Block, rechts TR3, montiert

Alle Hersteller-ID: H-10001 (Seite 322)

**758562H51\*** Vanille  
**758563H51\*** Grün  
pro Tür je 54,20 / **64,50 €**

## Schublade groß

Alle Hersteller-ID: H-10001 (Seite 322)

**57019H51\*** Vanille  
**57020H51\*** Grün  
je 76,43 / **90,95 €**

## Schublade groß, montiert

Alle Hersteller-ID: H-10001 (Seite 322)

**758576H51\*** Vanille  
**758577H51\*** Grün  
je 85,67 / **101,95 €**

## Schranktür TR5

Diese Schranktür ist nur mit dem rechten Türband nachbestellbar. Sie ist für alle auf Seite 313 dargestellten Kleiderablage-Schränke geeignet.  
B x H: 32 x 75 cm  
Alle Hersteller-ID: H-10001 (Seite 322)

**57066H51\*** Vanille  
**57067H51\*** Grün  
je 54,62 / **65,- €**

## Schranktür TR5, montiert

Alle Hersteller-ID: H-10001 (Seite 322)

**758620H51\*** Vanille  
**758621H51\*** Grün  
je 66,39 / **79,- €**



# Regale „K“

- Die im Block angegebene Nr. gilt als Verweis auf ein Frontelement (siehe Seite 309), das für den jeweiligen Regalblock geeignet ist.
- Die Preise verstehen sich nur für den Korpus – Preise für Fronten (siehe Seite 310).
- zur Selbstmontage oder fertig aufgebaut



Alle Schränke verfügen über eine praktische Aussparung für die Sockelleiste Ihres Raumes.

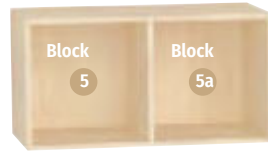

## Hängeregal HK, montiert

Hersteller-ID: H-10001 (Seite 322)

758590H51\*

188,19 / **223,95 €**



## Hängeregal HK

Regal zur Wandmontage. Für einzelne Regalblöcke sind Schranktüren (nur gegenüberliegende Montage möglich) nachbestellbar. Dieser Schrank ist für den Einsatz der Regalbretter ungeeignet.

H x B x T: 41 x 78 x 30 cm

Schranktüren nicht im Lieferumfang enthalten.

Müssen separat bestellt werden

Hersteller-ID: H-10001 (Seite 322)

57029H51\*

110,88 / **131,95 €**

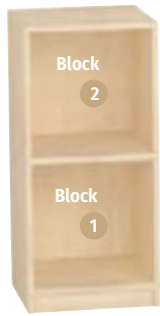

Beispiel



## Regal K12

Für einzelne Regalblöcke sind Schranktüren, Schubfächer oder Regalbretter nachbestellbar.

H x B x T: 86 x 40 x 40 cm

Hersteller-ID: H-10001 (Seite 322)

57031H51\*

119,29 / **141,95 €**

## Regal K12, montiert

Hersteller-ID: H-10001 (Seite 322)

758556H51\*

214,29 / **255,- €**



Beispiel



## Regal K13

Für einzelne Regalblöcke sind Schranktüren, Schubfächer oder Regalbretter nachbestellbar.

H x B x T: 126 x 40 x 40 cm

Hersteller-ID: H-10001 (Seite 322)

57032H51\*

147,02 / **174,95 €**

## Regal K13, montiert

Hersteller-ID: H-10001 (Seite 322)

758557H51\*

267,23 / **318,- €**



Beispiel

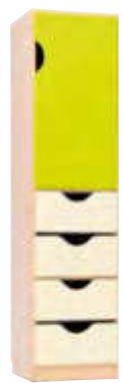

## Regal K14

Für einzelne Regalblöcke sind Schranktüren, Schubfächer oder Regalbretter nachbestellbar.

H x B x T: 165 x 40 x 40 cm

Hersteller-ID: H-10001 (Seite 322)

57033H51\*

183,15 / **217,95 €**

## Regal K14, montiert

Hersteller-ID: H-10001 (Seite 322)

758558H51\*

343,70 / **409,- €**



Beispiel



## Regal K24

Für einzelne Regalblöcke sind Schranktüren (nur gegenüberliegende Montage möglich), Schubfächer oder Regalbretter nachbestellbar.

H x B x T: 86 x 78 x 40 cm

Hersteller-ID: H-10001 (Seite 322)

57034H51\*

174,75 / **207,95 €**

## Regal K24, montiert

Hersteller-ID: H-10001 (Seite 322)

758564H51\*

273,95 / **326,- €**



Beispiel



## Regal K26

Für einzelne Regalblöcke sind Schranktüren (nur gegenüberliegende Montage möglich), Schubfächer oder Regalbretter nachbestellbar.

H x B x T: 126 x 78 x 40 cm

Hersteller-ID: H-10001 (Seite 322)

57035H51\*

209,24 / **249,- €**

## Regal K26, montiert

Hersteller-ID: H-10001 (Seite 322)

758565H51\*

373,95 / **445,- €**



Beispiel



## Regal K28

Für einzelne Regalblöcke sind Schranktüren (nur gegenüberliegende Montage möglich), Schubfächer oder Regalbretter nachbestellbar.

H x B x T: 165 x 78 x 40 cm

Hersteller-ID: H-10001 (Seite 322)

57036H51\*

272,27 / **324,- €**

## Regal K28, montiert

Hersteller-ID: H-10001 (Seite 322)

758566H51\*

452,94 / **539,- €**

# Containerregale „CK“ und Eckregale

- Die im Block angegebene Nr. gilt als Verweis auf ein Frontelement (siehe Seite 309), das für den jeweiligen Regalblock geeignet ist.
- In jede Blockmitte kann auch bei den Containerregalen jeweils ein Regalbrett RB (Seite 309) eingebaut werden, das zur Blocktrennung in zwei gleiche Bereiche dient.
- Die Preise verstehen sich nur für den Korpus – Preise für Fronten siehe Seite 310.
- zur Selbstmontage oder fertig aufgebaut

Schubfach-Elemente (ohne Rollen)  
finden Sie auf Seite 272.

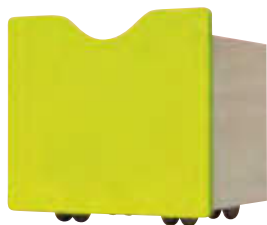

RC1



Beispiel



## Roll-Container als Schrankzubehör RC1

Dieser Container eignet sich für alle Containerregale CK. H x B x T: 46 x 38 x 40 cm  
Rollen sind nicht feststellbar.  
Alle Hersteller-ID: H-10001 (Seite 322)

**57022H51\*** Vanille  
**57023H51\*** Grün je 96,60 / **114,95 €**

## Containerregal CK24

Für einzelne Regalblöcke sind Schranktüren (nur gegenüberliegende Montage möglich), Schubfächer, Rollcontainer oder Regalbretter nachbestellbar. Das Regal ist für 2 Container RC1 ausgelegt.

Bitte separat bestellen  
H x B x T: 86 x 78 x 40 cm  
Hersteller-ID: H-10001 (Seite 322)  
**57025H51\*** 136,09 / **161,95 €**

## Roll-Container als Schrankzubehör RC1, montiert

Alle Hersteller-ID: H-10001 (Seite 322)

**758579H51\*** Vanille  
**758582H51\*** Grün je 125,21 / **149,- €**

## Containerregal CK24, montiert

Hersteller-ID: H-10001 (Seite 322)

**758586H51\*** 215,13 / **256,- €**

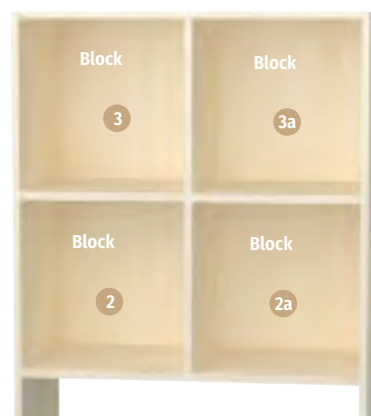

## Eckregale



## Eck-Regal, rund, klein

H x B x T: 86 x 40 x 40 cm  
Hersteller-ID: H-10001 (Seite 322)

**57044H51\*** 136,93 / **162,95 €**



## Eck-Regal, rund, groß

H x B x T: 126 x 40 x 40 cm  
Hersteller-ID: H-10001 (Seite 322)

**57043H51\*** 161,30 / **191,95 €**

## Eck-Regal, rund, klein, montiert

Hersteller-ID: H-10001 (Seite 322)

**758597H51\*** 265,55 / **316,- €**

## Eck-Regal, rund, groß, montiert

Hersteller-ID: H-10001 (Seite 322)

**758568H51\*** 310,08 / **369,- €**

Beispiel

## Containerregal CK26, montiert

Für einzelne Regalblöcke sind Schranktüren (nur gegenüberliegende Montage möglich), Schubfächer, Rollcontainer oder Regalbretter nachbestellbar. Das Regal ist für 2 Container RC1 ausgelegt.

Bitte separat bestellen  
H x B x T: 126 x 78 x 40 cm  
Alle Hersteller-ID: H-10001 (Seite 322)

**57028H51\*** Selbstmontage 180,63 / **214,95 €**  
**758589H51\*** montiert 310,08 / **369,- €**



# MADDOX-Garderoben-System

- Da die Frontelemente für die Regale separat zu bestellen sind, ist beim Zusammenbau für Funktion- und Farb-Variabilität gesorgt.
- Die Schranktür TR5 ist nur mit dem rechten Türband nachbestellbar, also rechte Tür.
- zur Selbstmontage oder fertig aufgebaut



Beispiel

## Kleiderablageregal KS28

Hierfür ist die Schranktür TR5 bestimmt.

H x B x T: 162 x 130 x 40 cm  
 Hersteller-ID: H-10001 (Seite 322)

57059H51\* 436,13 / **519,- €**

## Kleiderablageregal KS28, montiert

Hersteller-ID: H-10001 (Seite 322)

758538H51\* 511,76 / **609,- €**



Beispiel

## Kleiderablage KL2

Hierfür ist die Schranktür TR5 bestimmt. Sie ist mit 1 Bank KB2 nachrüstbar.

H x B x T: 114 x 66 x 40 cm  
 Hersteller-ID: H-10001 (Seite 322)

57064H51\* 166,34 / **197,95 €**

## Kleiderablage KL2, montiert

Hersteller-ID: H-10001 (Seite 322)

758542H51\* 267,23 / **318,- €**



## Kleiderablage-Bank KB4

Diese Bank gilt auch als Zubehör für den Schrank KL4.

H x B x T: 30 x 123,5 x 33 cm  
 Alle Hersteller-ID: H-10001 (Seite 322)

### Mit Fächern

57055H51\* KB4A Vanille  
 57056H51\* KB4A Grün je 136,09 / **161,95 €**

### Ohne Fächer

57057H51\* KB4B Vanille  
 57058H51\* KB4B Grün je 99,12 / **117,95 €**

## Kleiderablage-Bank KB4, montiert

Alle Hersteller-ID: H-10001 (Seite 322)

### Mit Fächern

758616H51\* KB4A Vanille  
 758617H51\* KB4A Grün je 146,18 / **173,95 €**

### Ohne Fächer

758618H51\* KB4B Vanille  
 758619H51\* KB4B Grün je 125,17 / **148,95 €**



Beispiel

## Kleiderablage KL4

Hierfür ist die Schranktür TR5 bestimmt. Sie ist mit 2 Bänken KB2 oder 1 Bank KB4 nachrüstbar.

H x B x T: 114 x 130 x 40 cm  
 Hersteller-ID: H-10001 (Seite 322)

57063H51\* 251,26 / **299,- €**

## Kleiderablage KL4, montiert

Hersteller-ID: H-10001 (Seite 322)

758540H51\* 444,54 / **529,- €**

## Kleiderablage-Bank KB2

Diese Bank gilt auch als Zubehör für die Schränke

KL2 und KL4. H x B x T: 30 x 59,5 x 33 cm  
 Alle Hersteller-ID: H-10001 (Seite 322)

### Mit Fächern

57047H51\* KB2A Vanille  
 57048H51\* KB2A Grün je 108,36 / **128,95 €**

## Kleiderablage-Bank KB2, montiert

Alle Hersteller-ID: H-10001 (Seite 322)

### Mit Fächern

758606H51\* KB2A Vanille  
 758608H51\* KB2A Grün je 125,17 / **148,95 €**

Versandkosten: 5,80 / **6,90 €** – Versandkosten Flexeo®-Möbel: 30,- / **35,70 €** pro Möbelstück

Herstellerangaben Seite 322



## MADDOX- Kleiderablage- Kombis mit Türen

### KSK4

H x B x T: 162 x 130 x 40 cm  
Alle Hersteller-ID: H-10001 (Seite 322)

**57898H51\*** Vanille

**57899H51\*** Grün

je 802,52 / **955,- €**

### KSK4, montiert

Alle Hersteller-ID: H-10001 (Seite 322)

**758820H51\*** Vanille

**758821H51\*** Grün

je 1.014,29 / **1.207,- €**



### KLK5

H x B x T: 114 x 130 x 40 cm  
Alle Hersteller-ID: H-10001 (Seite 322)

**57807H51\*** Vanille

**57808H51\*** Grün

je 542,86 / **646,- €**

### KLK5, montiert

Alle Hersteller-ID: H-10001 (Seite 322)

**758812H51\*** Vanille

**758813H51\*** Grün

je 839,50 / **999,- €**

Wir kombinieren mit  
Türen – Sie sparen  
bares Geld!

Zur Selbstmontage oder fertig aufgebaut



### KLK3

H x B x T: 114 x 66 x 40 cm  
Alle Hersteller-ID: H-10001 (Seite 322)

**57092H51\*** Vanille

**57884H51\*** Grün

je 357,98 / **426,- €**

### KLK3, montiert

Alle Hersteller-ID: H-10001 (Seite 322)

**758808H51\*** Vanille

**758809H51\*** Grün

je 524,37 / **624,- €**





Stellvariante mit 2 Regalen.  
Die Regale können Rückseite an  
Rückseite gestellt werden.



### 01 | Regalschrank – halbrund mit 6 Fächern

Kann sowohl an der Wand als auch im Raum freistehend platziert werden. Inklusive 4 Rollen (2 davon feststellbar)  
H x B x T: 77 x 92 x 46 cm  
Lieferung ohne Deko und Boxen  
Hersteller-ID: H-10001 (Seite 322)

58373H51\* Stück 259,66 / 309,- €

### 02 | Bücherbox mit Ablagefach

Kann sowohl an der Wand als auch im Raum freistehend platziert werden.  
H x B x T: 57,5 x 45,5 x 46 cm  
Inklusive 4 Standbeinen (Höhe: 3,5 cm, Ø 4,8 cm)  
Lieferung ohne Deko und Box  
Hersteller-ID: H-10611 (Seite 322)

58383H51\* Stück 131,89 / 156,95 €



2



Die Bücherbox können Sie beliebig mit oder ohne Aufbewahrungsbox (siehe unten) verwenden!

### 03 | Regalschrank mit 6 Fächern

Kann sowohl an der Wand als auch im Raum freistehend platziert werden. Rückwand besteht aus einer Spanplatte. Inklusive 4 Rollen (2 davon feststellbar)  
H x B x T: 77 x 90,5 x 46 cm  
Lieferung ohne Deko  
Hersteller-ID: H-10001 (Seite 322)

58372H51\* Stück 301,68 / 359,- €



## praktische Aufbewahrung



3



Kombinationsmöglichkeit

### 04 | Aufbewahrungsbox, rechteckig

H x B x T: 15 x 31,2 x 42,7 cm, Material: Kunststoff  
Alle Hersteller-ID: H-10333 (Seite 322)

58389H51\* Transparent

58390H51\* Gelb je 11,43 / 13,60 €

### 05 | Aufbewahrungsbox, dreieckig

H x B x T: 15 x 40 x 40 cm, Material: Kunststoff  
Alle Hersteller-ID: H-10333 (Seite 322)

58391H51\* Transparent

58392H51\* Gelb je 18,91 / 22,50 €



4

5



# Maddox-System

individuell kombinierbar & flexibel stellbar

## 01 | Sitzkombination 9

Sitzbank lang mit Bücherbox, 2 Sitzmatten und 5 transparenten Aufbewahrungsboxen  
 Diese Kombination besteht aus 2 rechteckigen Sitzbänken und einer Bücherbox. Inklusive der passenden Sitzmatten (in ausgewählter Farbe) und 5 transparenten Aufbewahrungsboxen.  
 H x B x T gesamt: 57,5 x 225,5 x 46 cm  
 Material der Sitzmatte: Kunstleder (46 % Polychlorid, 43 % Polyester, 11 % Polyurethan)  
 Lieferung ohne Deko  
 Alle Hersteller-ID: H-10001 (Seite 322)

- 58698H51\*** Sitzmatten Gelb
- 58702H51\*** Sitzmatten Grün
- 58706H51\*** Sitzmatten Grün/Gelb je 578,99 / **689,- €**

Sitzmatten Gelb,  
Boxen Transparent



Sitzmatten Gelb/Grün,  
Boxen Transparent

Sitzmatten Grün,  
Boxen Transparent

inklusive Matten  
& Boxen



## 02 | Sitzkombination 10

Große Sitzbank mit 2 Bücherboxen, 2 Sitzmatten und 6 gelben Aufbewahrungsboxen  
 Diese Kombination besteht aus 2 rechteckigen Sitzbänken und 2 Bücherboxen. Inklusive der passenden Sitzmatten (in ausgewählter Farbe) und 6 gelben Aufbewahrungsboxen.  
 H x B x T gesamt: 57,5 x 271 x 46 cm  
 Material der Sitzmatte: Kunstleder (46 % Polychlorid, 43 % Polyester, 11 % Polyurethan)  
 Lieferung ohne Deko  
 Alle Hersteller-ID: H-10001 (Seite 322)

- 58709H51\*** Sitzmatten Gelb (ohne Abb.)
- 58713H51\*** Sitzmatten Grün
- 58717H51\*** Sitzmatten Grün/Gelb je 747,06 / **889,- €**



Sitzmatten Grün/Gelb,  
Boxen Gelb

Sitzmatten Grün,  
Boxen Gelb





**01 | Sitzkombination 2**

Sitzbank halbrund mit 2 Bücherboxen, 2 Sitzmatten und 6 Boxen. Sitzkombination mit viel Stauraum. Die Sitzbank kann sowohl an der Wand als auch im Raum freistehend platziert werden.

**Inhalt:** 2 halbrunde Sitzbänke inklusive der Sitzmatten (in ausgewählter Farbe), 2 Bücherboxen, 6 Aufbewahrungsboxen (gelb/transparent).  
 H x B x T gesamt: 57,5 x 91,5 x 92 cm  
 Material: MDF, Kunststoff, Kunstleder (46 % Polychlorid, 43 % Polyester, 11 % Polyurethan)  
 Alle Hersteller-ID: H-10001 (Seite 322)

**58601H51\*** Gelb (ohne Abb.)  
**58609H51\*** Gelb und Grün je 908,- / **908,- €**

Kombinationsmöglichkeit



**02 | Sitzbank – halbrund**

Kann sowohl an der Wand als auch im Raum freistehend platziert werden.

H x B x T: 27,5 x 92 x 46 cm  
 Inklusive 4 Standbeinen (Höhe: 3,5 cm, Ø 4,8 cm)  
 Lieferung ohne Boxen und Sitzmatte  
 Hersteller-ID: H-10611 (Seite 322)

**58374H51\*** Stück 135,25 / **160,95 €**

Kombinationsmöglichkeit



**03 | Sitzbank – rechteckig**

Kann sowohl an der Wand als auch im Raum freistehend platziert werden.

H x B x T: 27,5 x 90 x 46 cm  
 Inklusive 4 Standbeinen (Höhe: 3,5 cm, Ø 4,8 cm)  
 Lieferung ohne Boxen und Sitzmatte  
 Hersteller-ID: H-10611 (Seite 322)

**58380H51\*** Stück 164,66 / **195,95 €**

Passende Boxen auf Seite 315



Kombinationsmöglichkeit

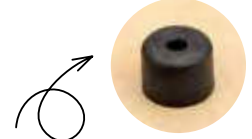

inklusive Standbeinen  
 Höhe: 3,5 cm, Ø 4,8 cm

**04 | Sitzbank mit Rückenlehne**

Kann sowohl an der Wand als auch im Raum freistehend platziert werden.

H x B x T: 27,5/57,5 x 90 x 92 cm  
 Inklusive 4 Standbeinen (Höhe: 3,5 cm, Ø 4,8 cm)  
 Lieferung ohne Boxen und Sitzmatte  
 Hersteller-ID: H-10611 (Seite 322)

**58377H51\*** Stück 284,87 / **339,- €**



**05 | Sitzmatte für Sitzbank – halbrund**

Radius: 46 cm, Höhe: 5 cm  
 Material: Kunstleder (46 % Polychlorid, 43 % Polyester, 11 % Polyurethan)  
 Alle Hersteller-ID: H-10001 (Seite 322)

**58375H51\*** Grün  
**58376H51\*** Gelb je 54,62 / **65,- €**



**06 | Sitzmatte für Sitzbank mit Rückenlehne**

H x B x T: 5 x 90 x 90 cm  
 Material: Kunstleder (46 % Polychlorid, 43 % Polyester, 11 % Polyurethan)  
 Alle Hersteller-ID: H-10001 (Seite 322)

**58378H51\*** Grün  
**58379H51\*** Gelb je 77,73 / **92,50 €**



**07 | Sitzmatte für Sitzbank – rechteckig**

H x B x T: 5 x 90 x 46 cm  
 Material: Kunstleder (46 % Polychlorid, 43 % Polyester, 11 % Polyurethan)  
 Alle Hersteller-ID: H-10001 (Seite 322)

**58381H51\*** Grün  
**58382H51\*** Gelb je 43,28 / **51,50 €**

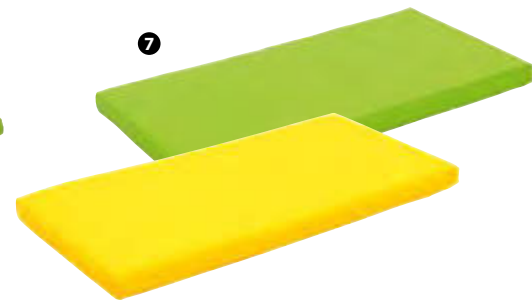



### Sitzkombination 6

Diese Kombination besteht aus einer halbrunden Sitzbank, 2 rechteckigen Sitzbänken und 2 Bücherboxen. Inkl. der passenden Sitzmatten und 8 transparenten Aufbewahrungsboxen  
 H x B x T: 57,5 x 317,5 x 92 cm  
 Material der Sitzmatte: Kunstleder (46 % Polychlorid, 43 % Polyester, 11 % Polyurethan)  
 Lieferung ohne Deko  
 Alle Hersteller-ID: H-10001 (Seite 322)

- 58666H51\*** Gelb
- 58670H51\*** Grün
- 58674H51\*** Grün/Gelb 965,55 / **1.149,- €**



### Sitzkombination 2

Diese Kombination besteht aus 2 halbrunden Sitzbänken und 2 Bücherboxen inkl. der passenden Sitzmatten und 6 transparenten Aufbewahrungsboxen  
 H x B x T: 57,5 x 137,5 x 92 cm  
 Material der Sitzmatte: Kunstleder (46 % Polychlorid, 43 % Polyester, 11 % Polyurethan)  
 Lieferung ohne Deko  
 Alle Hersteller-ID: H-10001 (Seite 322)

- 58600H51\*** Gelb
- 58604H51\*** Grün
- 58608H51\*** Grün/Gelb je 763,03 / **908,- €**



### Sitzkombination 9

Diese Kombination besteht aus 2 rechteckigen Sitzbänken und einer Bücherbox. Inkl. der passenden Sitzmatten und 5 transparenten Aufbewahrungsboxen  
 H x B x T: 57,5 x 225,5 x 46 cm  
 Material der Sitzmatte: Kunstleder (46 % Polychlorid, 43 % Polyester, 11 % Polyurethan)  
 Lieferung ohne Deko  
 Alle Hersteller-ID: H-10001 (Seite 322)

- 58698H51\*** Gelb
- 58702H51\*** Grün
- 58706H51\*** Grün/Gelb je 578,99 / **689,- €**



**01 | Mobiles Regal mit transparenten Seitenwänden und drei durchsichtigen Boxen**

Das mobile Regal mit durchsichtigen Fronten und 2 beweglichen Holztrennwänden bietet Platz für Bücher und Hilfsmittel. Auf der unteren Ebene sorgen 3 transparente Boxen für noch mehr Stauraum. Mit feststellbaren, geräuscharmen Rollen. Lieferung vollständig montiert und mit Behältern H x B x T: 66 x 90 x 40 cm, Material: Holz, Kunststoff, Metall

Hersteller-ID: H-10566 (Seite 322)

771460H51#

503,36 / 599,- €

**02 | Mobiles Regal mit transparenten Seitenwänden**

Dieses fertig montierte Regal mit transparenten Seitenwänden bietet eine praktische und ansprechende Aufbewahrungslösung für Bücher, Spielzeug und Co. Die verschiebbaren Trennwände sorgen für Flexibilität, und dank feststellbarer Rollen lässt sich das Regal leicht von Raum zu Raum bewegen.

H x B x T: 66 x 90 x 40 cm

Material: Holz, Kunststoff, Metall

Hersteller-ID: H-10566 (Seite 322)

771608H51#

520,17 / 619,- €

**03 | Bauwagen für Steckbausteine**

Mobiler Spieltisch für handelsübliche Klemmbausteine. Mit genoppter Spielplatte und Stauraum.

Mit 4 Rollen, 2 davon mit Feststellbremse

H x B x T Wagen: 60 x 87 x 84 cm, B x T Spielfläche:

80 x 80 cm, H x B x T Fächer: 21 x 80 x 41 cm

Material: Holz, Kunststoff, Stahl, Gummi

Lieferung ohne Bausteine und Boxen

Hersteller-ID: H-10959 (Seite 322)

769098H51\* Stück

368,91 / 439,- €



Spielfläche:  
70 x 70 cm

**04 | Bausteintisch**

Der Bausteintisch mit großzügiger Spielfläche ist ideal für kreatives Bauen und Konstruieren. Gefertigt aus robustem Pappel-Multiplex, geeignet für Kinder ab 2 Jahren

H x B x T: 40 x 89 x 86 cm, B x T Spielfläche:

77 x 77 cm, Material: Holz, Kunststoff

Lieferung ohne Bausteine

Hersteller-ID: H-10959 (Seite 322)

769097H51\* Stück

314,29 / 374,- €



### Leseecke „Baum mit Teppich“

Ein Baum, der Geschichten erzählt! Die Leseecke vereint gemütliche Sitzlandschaft mit viel Stauraum. Inklusive Stoffdach und Teppich für maximales Wohlfühl. Ideal für kreative und entspannende Momente zum Lesen, Spielen und Entspannen.

H x B x T Baummodul: 176 x 110 x 110 cm, Sitztiefe: 30 cm, B x T Teppich: 200 x 200 cm

Material: Pappel-Multiplex mit Melaminbeschichtung, Dach: 100 % Baumwolle, Teppich: 100 % Nylon, Sitzkissen: Bezug: 100 % Polyester, Füllung: Schaumstoff (100 % Polyurethan)

Lieferung ohne Deko

Warnhinweis: 2 (Seite 321)

Hersteller-ID: H-10959 (Seite 322)

769099H51\* Stück

836,13 / 995,- €



## inspirierende Lesenische



### Bücherregal „Baum“

So präsentieren Sie die Bücher in Ihrer Einrichtung ansprechend und übersichtlich! Dieses innovative Regal kombiniert großzügigen Stauraum mit einem einzigartigen Baumdesign, ideal für Bildungseinrichtungen wie Kitas oder Bibliotheken. Stabil, pflegeleicht und bemerkenswert gestaltet

H x B x T: 195 x 295 x 23,4 cm

Material: Holz, Metall

Lieferung ohne Deko

Warnhinweis: 2 (Seite 321)

Hersteller-ID: H-10959 (Seite 322)

770718H51\* Stück

584,03 / 695,- €







### Greifmagnete, Ø 2 cm

Ø 2 cm, Höhe: 0,6 cm  
 · 1 Magnet hält 4 DIN-A4-Blätter  
 · kein Herausfallen des Magnets  
 Alle Hersteller-ID: H-10001 (Seite 322)

<b>757086H51</b>	Weiß	
<b>757083H51</b>	Rot	
<b>757081H51</b>	Blau	
<b>757084H51</b>	Orange	
<b>757082H51</b>	Grün	
<b>757085H51</b>	Schwarz	
<b>757079H51</b>	Gelb	
	Set mit 10 Stück	je 4,96 / <b>5,90 €</b>

### Spar-Set

80 Greifmagnete, Ø 2 cm, 10 Stück von jeder Farbe im Set, inkl. Box

<b>757100H51</b>	Set mit 80 Stück	31,05 / <b>36,95 €</b>
------------------	------------------	------------------------

### Greifmagnete, Ø 3 cm

Ø 3 cm, Höhe: 0,6 cm  
 · 1 Magnet hält 7 DIN-A4-Blätter  
 · kein Herausfallen des Magnets  
 Alle Hersteller-ID: H-10001 (Seite 322)

<b>757097H51</b>	Weiß	
<b>757094H51</b>	Rot	
<b>757092H51</b>	Blau	
<b>757095H51</b>	Orange	
<b>757093H51</b>	Grün	
<b>757096H51</b>	Schwarz	
<b>757091H51</b>	Pink	
<b>757090H51</b>	Gelb	
	Set mit 10 Stück	je 6,22 / <b>7,40 €</b>

### Spar-Set

80 Greifmagnete, Ø 3 cm, 10 Stück von jeder Farbe im Set, inkl. Box

<b>757107H51</b>	Set mit 80 Stück	42,44 / <b>50,50 €</b>
------------------	------------------	------------------------



### Information:

Preise sind unverbindlich empfohlene Verkaufspreise in € zzgl. / inkl. MwSt.  
 Stand: Januar 2025

## Warnhinweise

Achtung! Die Sicherheit der Kinder ist uns sehr wichtig. Alle relevanten Warnhinweise zu einem Produkt finden Sie auf dieser Seite. Welche dieser Hinweise für ein Produkt gelten, finden Sie unter der Art.-Nr. des jeweiligen Produktes.

- 1 Achtung! Nicht für Kinder unter 36 Monaten geeignet. Erstickungsgefahr! Kleine Teile/Es können kleine Teile entstehen/Herauslösbare kleine Teile.
- 2 Achtung! Benutzung unter unmittelbarer Aufsicht von Erwachsenen.
- 3 Achtung! Nicht für Kinder unter 36 Monaten geeignet. Sturzgefahr!
- 4 Achtung! Nicht für Kinder unter 36 Monaten geeignet. Strangulationsgefahr wegen langer Schnüre!
- 5 Achtung! Nicht für Kinder unter 36 Monaten geeignet. Erstickungsgefahr! Kleine Kugeln.
- 6 Achtung! Kinder unter 8 Jahren können an nicht aufgeblasenen oder geplatzen Ballons ersticken. Die Aufsicht durch Erwachsene ist erforderlich. Nicht aufgeblasene Ballons sind von Kindern fernzuhalten. Geplatze Ballons sind unverzüglich zu entfernen.
- 7 Achtung! Nicht für Kinder unter 36 Monaten geeignet. Es besteht Verletzungsgefahr durch funktionsbedingte Spitzen und/oder scharfe Kanten!
- 8 Achtung! Keine Schutzfunktion, es besteht Verletzungsgefahr!
- 9 Bitte beaufsichtigen Sie das Gestalten mit Farbe/kreativem Material.
- 10 Funktionstüchtiges Bastelwerkzeug/Bastelmaterial. Es kann Verletzungsgefahr bestehen. Kein Spielzeug im Sinne der Spielzeugrichtlinie. Benutzung durch Kinder unter 14 Jahren nur unter Aufsicht Erwachsener.
- 11 Achtung! Nicht für Kinder unter 10 Monaten geeignet. Lange Haare.
- 12 Hinweis: Aufbau nur durch Erwachsene. Produkt enthält im unmontierten Zustand Kleinteile. Erstickungsgefahr!
- 13 Achtung! Von Feuer fernhalten.
- 14 Hinweis: Nicht in der Nähe von Treppen, Rolltreppen, an Bahnsteigen, Pools und abschüssigen Straßen benutzen. Nicht mit hoher Geschwindigkeit benutzen.
- 15 Achtung! Nicht für Kinder unter 18 Monaten geeignet. Erstickungsgefahr! Kleine Teile.
- 16 Hinweis: Mit Schutzausrüstung zu benutzen. Nicht im Straßenverkehr zu verwenden.
- 17 Dekorationsartikel – nicht zum Spielen geeignet. Erstickungsgefahr! Ablösbare Kleinteile.
- 18 Hinweis: Spielzeug-Küchengeräte, Geschirr etc. bestehen teilweise aus Kunststoff und sind deshalb nicht zum Kochen geeignet. Sie dürfen deshalb auch nicht erhitzt werden oder auf dem Herd, Ofen oder in der Mikrowelle verwendet werden, da die Kunststoffteile nicht hitzebeständig sind. Alle Teile, die mit Lebensmitteln in Berührung kommen, vorher gründlich abwaschen.
- 19 Hinweis: Sport- und Spielgeräte. Achtung! Für die Benutzung des Gerätes wird ein gewisses Maß an motorischen Fähigkeiten und Umsicht vorausgesetzt. Im Zweifelsfall zunächst das Gerät nur mit Hilfestellung und/oder geeigneter Schutzausrüstung benutzen.
- 20 Achtung! Nicht für Kinder unter 36 Monaten geeignet. Verletzungsgefahr der Finger durch sich fortbewegende Rollen.
- 21 Achtung! Nicht geeignet zur alleinigen Benutzung von Kindern unter 36 Monaten. Sturzgefahr!
- 22 Achtung! Für Kinder unter 8 Jahren nicht geeignet. Dieses Produkt enthält kleine Magnete. Verschluckte Magnete können sich im Darm gegenseitig anziehen und schwere Verletzungen verursachen. Ziehen Sie sofort einen Arzt zurate, wenn Magnete verschluckt werden sollten.
- 23 Achtung! Nicht für Kinder unter 12 Monaten geeignet. Hervorstehende Teile – Stoßgefahr!
- 24 Achtung! Kein Klettergerät – Spielen nur unter Aufsicht.
- 25 Hinweis: An den Stangen/Öffnungen dürfen keine Seile, Tücher etc. befestigt werden. Strangulationsgefahr!
- 26 Hinweis: Unterrichtsmaterial – Benutzung nur unter unmittelbarer Aufsicht von Erwachsenen.
- 27 Hinweise: Benutzung unter Aufsicht eines Erwachsenen. Verschluckbare Kleinteile.
- 28 Achtung! Dieses Spielzeug hat keine Bremse.
- 29 Hinweis: Ein Einsatz dieses Artikels ist für Kinder unter 36 Monaten zu Lernzwecken grundsätzlich möglich. Die Kinder müssen dabei unbedingt von einem Erwachsenen betreut werden. Achtung! Erstickungsgefahr! Enthält verschluckbare/ablösbare Kleinteile.
- 30 Achtung! Nicht geeignet für Kinder unter 36 Monaten. Kleinkinder sind nicht in der Lage, den Schneerutscher zu kontrollieren. Benutzung unter unmittelbarer Aufsicht von Erwachsenen. Schutzausrüstung empfohlen (Helm, Protektoren, festes Schuhwerk, Handschuhe). Rücksicht nehmen. Auf Hindernisse achten. Bitte bewahren Sie diese Hinweise auf.
- 31 Achtung! Nicht für Kinder unter 36 Monaten geeignet. Strangulationsgefahr wegen langer Schnüre! Verwendung nur auf ebener Erde. Darf nicht in der Nähe von oder auf Spielgeräten (z. B. Rutschen, Schaukeln, Klettergerüsten, Kletterhäuschen oder anderen Spielgeräten) sowie Bäumen verwendet werden. Die Aufsicht durch Erwachsene ist erforderlich.
- 32 Hinweis: von Feuer fernhalten.
- 33 Hinweis: Nicht für Kinder unter 36 Monaten geeignet. Kleine Teile. Erstickungsgefahr!

## Gefahrenhinweis

G12 Enthält 1,2-Benzisothiazol-3(2H)-one (BIT), Reaction mass aus: 5-Chlor-2-methyl-2H-isothiazol-3-on (CMIT) und 2-Methyl-2H-isothiazol-3-on (MIT). Kann allergische Reaktionen hervorrufen.

# Bau- & Spielteppich

Die Kurzflor-Teppiche sind ideal zum Türme-bauen, Spielen und Turnen. Die pflegeleichten und äußerst robusten Teppiche haben eine angenehme Haptik und sind voll umkettet. Die Rückseite ist mit einer Naturlatex-Schicht versehen, was den Teppich rutschfest macht. Durch die verschiedenen Formen und Größen fügen sich die Teppiche perfekt in Ihre Einrichtung ein. Sie sind bei 30 °C waschbar, sodass diese hygienisch bleiben.

Material: 100 % Polypropylen, Lieferung ohne Deko  
Alle Hersteller-ID: H-10001 (Seite 322)



60 x 100 cm

<b>772131H51*</b>	Hellgrau	
<b>772132H51*</b>	Grün	
<b>772133H51*</b>	Hellblau	
<b>772134H51*</b>	Dunkelblau	je 16,76 / <b>19,95 €</b>

Bitte wählen Sie aus:



Grau



Grün



Hellblau



Dunkelblau

Leichte Farbabweichungen druckbedingt möglich.



## Herstellerrangaben

Nachfolgend informieren wir Sie über die Hersteller einzelner Produkte, geordnet nach Hersteller-ID.  
Die Angaben sind auch jeweils am Produkt unter [www.betzold.de](http://www.betzold.de) zu finden.

**H-10001:** Arnulf Betzold GmbH, Ferdinand-Porsche-Str. 6, 73479 Ellwangen (Jagst), [service@betzold.de](mailto:service@betzold.de); **H-10002:** Arnulf Betzold GmbH, Ferdinand-Porsche-Str. 6, 73479 Ellwangen (Jagst), [service@betzold.de](mailto:service@betzold.de); **H-10003:** Arnulf Betzold GmbH, Ferdinand-Porsche-Str. 6, 73479 Ellwangen (Jagst), [service@betzold.de](mailto:service@betzold.de); **H-10004:** Arnulf Betzold GmbH, Ferdinand-Porsche-Str. 6, 73479 Ellwangen (Jagst), [service@betzold.de](mailto:service@betzold.de); **H-10005:** ECM Office Supplies, Datavägen 25, SE-436 32 Askim, [info@ecmos.se](mailto:info@ecmos.se); **H-10009:** allodoro GmbH, Rathausstraße 25, 14669 Ketzin/ Havel, [info@alldoro.com](mailto:info@alldoro.com); **H-10042:** EDUPLAY GmbH, Eichhofweg 11, 96450 Coburg, [info@eduplay.de](mailto:info@eduplay.de); **H-10049:** Arno Witgert, Arno-Witgert-Str. 1, 56414 Herschbach, [witgert@witgert.de](mailto:witgert@witgert.de); **H-10075:** Bartl GmbH, Brunthaler Straße 17, 84518 Garching an der Alz, [info@bartlgmbh.de](mailto:info@bartlgmbh.de); **H-10094:** Beleduc Lernspielwaren GmbH, Heinrich-Heine-Weg 2, 9526 Olbernhau, [info@beleduc.de](mailto:info@beleduc.de); **H-10096:** Julius Beltz GmbH & Co. KG, Kongenthaler Str. 1A, 65232 Taunusstein, [info@beltz.de](mailto:info@beltz.de); **H-10105:** KG Bioco Spielwaren GmbH & Co., Kronsaalsweg 29, 22525 Hamburg, [support@bioco.de](mailto:support@bioco.de); **H-10113:** Arnulf Betzold GmbH, Ferdinand-Porsche-Str. 6, 73479 Ellwangen (Jagst), [service@betzold.de](mailto:service@betzold.de); **H-10115:** Reinhardt GmbH, Schleifmühlweg 82, 72070 Tübingen, [info@besta-coustics.eu](mailto:info@besta-coustics.eu); **H-10164:** Childhood Supply ApS., Unsgaardsgade 8, 2, DK-5000 Odense, <http://www.childhoodsupply.com/contact-us>; **H-10169:** Arnulf Betzold GmbH, Ferdinand-Porsche-Str. 6, 73479 Ellwangen (Jagst), [service@betzold.de](mailto:service@betzold.de); **H-10185:** Arnulf Betzold GmbH, Ferdinand-Porsche-Str. 6, 73479 Ellwangen (Jagst), [service@betzold.de](mailto:service@betzold.de); **H-10186:** Brevillier Urban & Sachs, Am Anger 1, AT-7024 Hirm, [jolly@jolly.at](mailto:jolly@jolly.at); **H-10192:** Arnulf Betzold GmbH, Ferdinand-Porsche-Str. 6, 73479 Ellwangen (Jagst), [service@betzold.de](mailto:service@betzold.de); **H-10205:** Don Bosco Verlag, Sieboldstr. 11, 81669 München, [produktinformation@donbosco-medien.de](mailto:produktinformation@donbosco-medien.de); **H-10207:** Arnulf Betzold GmbH, Ferdinand-Porsche-Str. 6, 73479 Ellwangen (Jagst), [service@betzold.de](mailto:service@betzold.de); **H-10223:** Arnulf Betzold GmbH, Ferdinand-Porsche-Str. 6, 73479 Ellwangen (Jagst), [service@betzold.de](mailto:service@betzold.de); **H-10228:** EDUPLAY GmbH, Eichhofweg 11, 96450 Coburg, [info@eduplay.de](mailto:info@eduplay.de); **H-10247:** Erzi Qualitätsprodukte aus Holz GmbH, Lengefelder Str. 16, 9579 Grünhainichen, [info@erzi.de](mailto:info@erzi.de); **H-10278:** Arnulf Betzold GmbH, Ferdinand-Porsche-Str. 6, 73479 Ellwangen (Jagst), [service@betzold.de](mailto:service@betzold.de); **H-10286:** Max Bringmann KG, Johann-Höllfritsch-Str. 37, 90530 Wendelstein, [info@folia.de](mailto:info@folia.de); **H-10289:** BLS GmbH, Kopernikusstr. 1, 74670 Forchtenberg, [mail@bbs.net](mailto:mail@bbs.net); **H-10317:** Arnulf Betzold GmbH, Ferdinand-Porsche-Str. 6, 73479 Ellwangen (Jagst), [service@betzold.de](mailto:service@betzold.de); **H-10326:** Gollnest & Kiesel GmbH & Co. KG, Roseburger Str. 30, 21514 Güster, [info@goki.eu](mailto:info@goki.eu); **H-10330:** A. WINTHER A/S, Rygesmindevej 2, DK-8653 Them, [win@a-winther.com](mailto:win@a-winther.com); **H-10332:** Arnulf Betzold GmbH, Ferdinand-Porsche-Str. 6, 73479 Ellwangen (Jagst), [service@betzold.de](mailto:service@betzold.de); **H-10333:** Heutink International B.V., Anders Celsiusstraat 15, NL-7442 PB Nijverdal, [info@heutink.com](mailto:info@heutink.com); **H-10347:** Handwerk Handels GmbH, Über dem Dieterstedter Bache 19, 99510 Apolda, [info@handwerk-gmbh.eu](mailto:info@handwerk-gmbh.eu); **H-10349:** Toynamics Europe GmbH, Alsfelder Straße 41, 35325 Mücke, [info@toynamics.com](mailto:info@toynamics.com); **H-10362:** HenBea, C/ Guadarrama, 19-21, ES-28411 Moralzarzal (Madrid), [info@henbea.es](mailto:info@henbea.es); **H-10378:** Arnulf Betzold GmbH, Ferdinand-Porsche-Str. 6, 73479 Ellwangen (Jagst), [service@betzold.de](mailto:service@betzold.de); **H-10386:** Bartl GmbH, Brunthaler Straße 17, 84518 Garching an der Alz, [info@bartlgmbh.de](mailto:info@bartlgmbh.de); **H-10388:** Iden System Großhandels GmbH, Wilhelm-Kabus-Straße 75, 10829 Berlin, [idenberlin@iden.de](mailto:idenberlin@iden.de); **H-10419:** Johntoy, Teil von UP International B.V., Postbus 451, NL-2740 AL Waddinxveen, [info@johntoy.nl](mailto:info@johntoy.nl); **H-10424:** Jovi S.A., Avda. Bizet, 39-41, ES-8191 Rubí, Barcelona, [jovi@jovi.es](mailto:jovi@jovi.es); **H-10442:** Kindertraum Schlafausstattungen GmbH, Hamburger Ring 11 B, 1665 Klipphausen, [info@kindertraummanufaktur.de](mailto:info@kindertraummanufaktur.de); **H-10443:** Längle & Kuhn GmbH, Melanchthonstraße 2, 75446 Wiernsheim, [anfrage@kinderzeug.de](mailto:anfrage@kinderzeug.de); **H-10468:** C. KREUL GmbH & Co. KG, Carl-Kreul-Str. 2, 91352 Hallerndorf, [info@c-kreul.de](mailto:info@c-kreul.de); **H-10483:** Learning Resources B. V., Kabelweg 57, NL-1014 BA Amsterdam, [info@learningresources.com](mailto:info@learningresources.com); **H-10510:** 2direct GmbH, Langenstück 5, 58579 Schalksmühle, [info@2direct.de](mailto:info@2direct.de); **H-10512:** Arnulf Betzold GmbH, Ferdinand-Porsche-Str. 6, 73479 Ellwangen (Jagst), [service@betzold.de](mailto:service@betzold.de); **H-10546:** Mayer Sitzmöbel GmbH & Co. KG, Am Brunnen 7, 96257 Redwitz, [kundenservice@mayersitzmoebel.de](mailto:kundenservice@mayersitzmoebel.de); **H-10566:** Millhouse BV, The Hague, Beatrixkwartier, Jan Pieterszoon Conestraat 7, NL-2595 WP Den Haag, [info@millhouseeurope.com](mailto:info@millhouseeurope.com); **H-10567:** Arnulf Betzold GmbH, Ferdinand-Porsche-Str. 6, 73479 Ellwangen (Jagst), [service@betzold.de](mailto:service@betzold.de); **H-10586:** Müller & Herber GmbH Spielwarenhandel, Roxheimer Str. 1, 67547 Worms, [info@muellerundherber.de](mailto:info@muellerundherber.de); **H-10596:** Nathan, 92 Avenue de France, FR-75013 Paris, [export@nathan.fr](mailto:export@nathan.fr); **H-10598:** NAVIR Snc di Natali A. & C., Via della Resistenza, 34/B, IT-20090 Buccinasco, [info@navir.it](mailto:info@navir.it); **H-10601:** Arnulf Betzold GmbH, Ferdinand-Porsche-Str. 6, 73479 Ellwangen (Jagst), [service@betzold.de](mailto:service@betzold.de); **H-10611:** Arnulf Betzold GmbH, Ferdinand-Porsche-Str. 6, 73479 Ellwangen (Jagst), [service@betzold.de](mailto:service@betzold.de); **H-10633:** BLS GmbH, Kopernikusstr. 1, 74670 Forchtenberg, [mail@bbs.net](mailto:mail@bbs.net); **H-10664:** Playbox AB, Spångatan 4, SE-34334 Älmhult, [info@playbox.se](mailto:info@playbox.se); **H-10674:** Educational Advantage GmbH, Carl-Borgward-Straße 20, 56566 Neuwied, [contact@educationaladvantage.eu](mailto:contact@educationaladvantage.eu); **H-10680:** Leexs GmbH, Hülsbergstraße 44A, 44797 Bochum, [info@leexs.de](mailto:info@leexs.de); **H-10688:** Arnulf Betzold GmbH, Ferdinand-Porsche-Str. 6, 73479 Ellwangen (Jagst), [service@betzold.de](mailto:service@betzold.de); **H-10692:** Prosperplast Deutschland GmbH, Wilowska 968, PL-43378 Rybarzowice, [kontakt@prosperplast.de](mailto:kontakt@prosperplast.de); **H-10697:** LUSINI Deutschland GmbH, Hettlinger Straße 9, 86637 Wertingen, [service-de@lusini.com](mailto:service-de@lusini.com); **H-10732:** Rohema Percussion OHG, Gewerbepark 55, 8258 Markneukirchen, [info@rohema.de](mailto:info@rohema.de); **H-10733:** Rolf Education, Mercuriusweg 14, NL-4051 CV Ochten, [export@rolfeducation.com](mailto:export@rolfeducation.com); **H-10740:** Roylec Europe, 50, rue Liancourt, FR-75014 Paris, [info@roylec-europe.eu](mailto:info@roylec-europe.eu); **H-10744:** Arnulf Betzold GmbH, Ferdinand-Porsche-Str. 6, 73479 Ellwangen (Jagst), [service@betzold.de](mailto:service@betzold.de); **H-10778:** Commotion (Europe) BV, Shipol Boulevard 359, NL-1118Bj Schiphol, [hello@tickit.eu](mailto:hello@tickit.eu); **H-10791:** small foot GmbH & Co. KG, Achmer Str. 5, 27755 Delmenhorst, [info@small-foot.de](mailto:info@small-foot.de); **H-10795:** Arnulf Betzold GmbH, Ferdinand-Porsche-Str. 6, 73479 Ellwangen (Jagst), [service@betzold.de](mailto:service@betzold.de); **H-10809:** MEGAFORM AG, Rue Haute, 177, BE-4700 Eupen, [info@megaform.com](mailto:info@megaform.com); **H-10814:** Arnulf Betzold GmbH, Ferdinand-Porsche-Str. 6, 73479 Ellwangen (Jagst), [service@betzold.de](mailto:service@betzold.de); **H-10836:** Sunflex Sport GmbH & Co. KG, Wolkersdorfer Berg 3, 91126 Schwabach, [info@sunflex-sport.com](mailto:info@sunflex-sport.com); **H-10837:** SUNNYSUE, Rutenweg 2, 39291 Möckern, [info@sunnysue.de](mailto:info@sunnysue.de); **H-10846:** Table Roc Deutschland GmbH, Kochs Kämpe 5, 33014 Bad Driburg, [info@tableroc.de](mailto:info@tableroc.de); **H-10848:** Christian Tanner GmbH, Daimlerstraße 36, 71696 Möglingen, <https://derkleinekaufmann.de/index.php/contact>; **H-10853:** Arnulf Betzold GmbH, Ferdinand-Porsche-Str. 6, 73479 Ellwangen (Jagst), [service@betzold.de](mailto:service@betzold.de); **H-10854:** Arnulf Betzold GmbH, Ferdinand-Porsche-Str. 6, 73479 Ellwangen (Jagst), [service@betzold.de](mailto:service@betzold.de); **H-10872:** Commotion (Europe) BV, Shipol Boulevard 359, NL-1118Bj Schiphol, [hello@tickit.eu](mailto:hello@tickit.eu); **H-10890:** TOPBRIGHT GMBH, Brunnengasse 65, 90402 Nürnberg, [contact@topbright.de](mailto:contact@topbright.de); **H-10895:** beleduc Lernspielwaren GmbH, Heinrich-Heine-Weg 2, 9526 Olbernhau, [info@beleduc.net](mailto:info@beleduc.net); **H-10904:** Trendy Sport GmbH & Co. KG, Am Erberslohe 15-17, 91154 Roth, [sale@trendy-sport.com](mailto:sale@trendy-sport.com); **H-10910:** RM Resources, Papendorp Park, Papendorpseweg 100, NL-3528 BJ Utrecht, [international@tts-group.co.uk](mailto:international@tts-group.co.uk); **H-10919:** VARTA Consumer Batteries GmbH & Co. KGaA, Alfred-Krupp-Straße 9, 73479 Ellwangen (Jagst), [info@varta-ag.com](mailto:info@varta-ag.com); **H-10928:** Arnulf Betzold GmbH, Ferdinand-Porsche-Str. 6, 73479 Ellwangen (Jagst), [service@betzold.de](mailto:service@betzold.de); **H-10934:** Horst Hanus e. K., Steinbeisstraße 14, 88353 Kisslegg, [info@volley-sportartikel.de](mailto:info@volley-sportartikel.de); **H-10938:** Waboba AB, Hornsgatan 110, SE-11726 Stockholm, [support@waboba.com](mailto:support@waboba.com); **H-10944:** WAS Germany, Am Oheberg 1, 21224 Rosengarten, [office@wasgermany.com](mailto:office@wasgermany.com); **H-10959:** Wisdom Education Europe GmbH, Drosselweg 10, 9526 Olbernhau, [hello@wisdomeurope.eu](mailto:hello@wisdomeurope.eu); **H-10965:** Arnulf Betzold GmbH, Ferdinand-Porsche-Str. 6, 73479 Ellwangen (Jagst), [service@betzold.de](mailto:service@betzold.de); **H-10966:** XTREM Toys & Sports GmbH, Blocksbergstr. 173, 66955 Pirmasens, [info@xtrem-gmbh.com](mailto:info@xtrem-gmbh.com); **H-10969:** Arnulf Betzold GmbH, Ferdinand-Porsche-Str. 6, 73479 Ellwangen (Jagst), [service@betzold.de](mailto:service@betzold.de); **H-10978:** Arnulf Betzold GmbH, Ferdinand-Porsche-Str. 6, 73479 Ellwangen (Jagst), [service@betzold.de](mailto:service@betzold.de); **H-10979:** One for Fun France SARL, 40 Rue Alexandre Dumas, FR-75011 Paris, [sales@kitforkids.com](mailto:sales@kitforkids.com)





### Betzold Bodenspieltisch mit Sitzbänken

Der vielseitige Bodenspieltisch bietet eine durchdachte Spielfläche mit Stadtmotiv und Rampe. Eine kleine Extrarampe passt flexibel zwischen Podest, Tisch und Bank und sorgt für kreative Übergänge. 2 Sitzbänke bieten zudem Stauraum und lassen sich platzsparend unter den Tisch schieben.

**Inhalt:** 1 Bodenspieltisch, 2 Sitzbänke

1 Podest, 1 Rampe

H x B x T: 44 x 76,5 x 64 cm

Material: Holz

Lieferung ohne Spielmaterial

Hersteller-ID: H-10001 (Seite 322)

**768327H51** Stück

251,26 / **299,- €**



**NEU**  
IM KATALOG



### Tierhocker

Rundum weich gepolsterter Tierhocker mit einer kindgerechten Sitzhöhe von 30 cm. Der pflegeleichte Polyesterbezug lässt sich unkompliziert mit etwas Wasser und Seife reinigen. Dank hochstabiler MDF-Konstruktion und nach außen gedrehten Holzfüßen steht der Hocker enorm sicher. Zum Bodenschutz sind 4 selbstklebende Filzgleiter eingebunden. Lieferung erfolgt teilzerlegt. Zur Montage (Anschrauben der Standfüße) ist kein Werkzeug notwendig.

H x B x T: Pferd: 56 x 26 x 58 cm,

Hund: 30 x 26 x 54 cm, Nilpferd: 30 x 26 x 52 cm,

Lama: 41 x 26 x 54 cm, Kuh: 30 x 26 x 47 cm,

Nashorn: 30 x 26 x 60 cm, Elefant: 30 x 26 x 59 cm

Material Bezug: 100 % Polyester

Alle Warnhinweis: 2 (Seite 321)

Alle Hersteller-ID: H-10586 (Seite 322)

**764355H51\*** Pferd

**764356H51\*** Hund

**764357H51\*** Nilpferd

**764358H51\*** Lama

**764359H51\*** Kuh

**764360H51\*** Nashorn

**764361H51\*** Elefant



je 74,37 / **88,50 €**

**Rollenspiel-Center**

siehe Seite 22





